

TABELA DE PREÇOS 2019



sanindusa[®]

TABELA DE PREÇOS 2019

OS PREÇOS APRESENTADOS ENCONTRAM-SE EM **EUROS** E NÃO INCLUEM I.V.A / MEDIDAS EM **MM**.
A PRESENTE TABELA ANULA AS ANTERIORES / **SETEMBRO 2019** / SANINDUSA DESIGN DG039-19

ÍNDICE

F Misturadoras

Casa de banho

Série T	11
WCA	12
N Line 42	14
Status	16
Advance	17
N Master 40	19
Tube	21
Tube Eco	26
New Ícone	28
Ícone	34
Ícone Eco	36
Step	37
Torus	38
Alfa	40
Limit	42
Single Plus	43
Single	44
Start	46
Easy	47
B-Touch	49
Cetus Basic	51
Rimini	52
Lock	54
Eco	55
Simple 30	57

Mini-Misturadoras

Tube	57
Mixa	57

Eletrónicas

Basic	59
Hera	60
Bio	60
Tube	61
Square	62
Score	62
Unit	63
Controlo Remoto	63
Plan	64

Cozinha

Torus	65
Tube	66
Alfa	67
Mixa	68
N Kopa	68

Start	69
Easy	69
Cetus Basic	70
Advance	70
Master 40	71

Chuveiros

Sigma	72
One	72
Play	72
Star	72
Digit	72
Pro-Jet	72
Basic	72
Extra-Large	72
Eko	72
Duo	73
Plan	73
Alfa	73
Beta	73
Omega	73
Mixa	73
Smile	73
Face	73
Grécia	73
Aqua	74

Pinhas

Face	75
Extra-Large	75
Quadra	75
Lock	75
Área	75
Square	75
Duo	76
Plan	76
Main Call	76
Main Therapy	76
Headline	76
Enjoy	76
Multifunções	76
Área	77
Square	77
King	77

Hastes

Conjuntos

Rampas

Step	80
Pro-Jet	80
Basic	80
Easy	80
Duo	80
Plan	81
Alfa Plus	81
Advance	81

Kits Duche

Face	82
Torus	82
Tube	83
New Ícone	83

Injetores / Joelhos

Suportes

Flexíveis

Componentes

Válvulas	86
Sifões técnicos	86
Manípulos	86
Campânulas	86
Espelhos	86
Rótulas	87
Cartuchos	87
Chave	87
Aeradores	87
Desviadores	87
Castelos	87
Varetas	88
Joelhos	88
Porca	88
Kits de fixação	88
Bica encastrar	88
Chuveiros	88



Acessórios

Cerâmica

Vintage	93
---------	----

Inox

Arc	97
Rimini	98

Latão		Especificações	149	Calha de duche	
Plan	101	Painéis	150	Metric	200
Slim	103	Complementos		Estrados e bancos	
WCA	105	Pés/chassi	152	Strado	202
Prestige	106	Válvulas	152	Moraira	204
Alfa	108	Cabeceiras/encostos	153	Válvulas	205
Alexa	110	Pegas p/banheira	153		
ABS					
Advance	111				
Hotel		 Bases Duche		 Hidromassagem	
Luxe	113	Stonit		Colunas	
SPA SPA		Extra-Plana		Shadow	209
Aqua Natura 3	121	Marina	160	Relax	210
Aqua Natura 4	122	Cerâmica			
Aqua Natura 5	123	Pousar		 Divisórias	
Complementos		Extra-Large	168	Banheiras	
Cobertura	125	Moraira	169	Aquarela	212
Escadas	125	Encastrar		Aquarela Duo	212
Cromoterapia	125	Moraira	171	Versus	213
Kit de manutenção	125	Waterline	171	Bases de Duche	
 Banheiras		Extra-Plana		Aresta	214
Aveiro	129	Waterline	172	Millennium	214
Eva	130	Elegance	173	Elsy	215
Vintage	132	Time	173	Face	215
Easy	133	StepIn	174	Moraira	216
Millennium	134	Acrílicas		Mariana	216
Plan	134	Pousar		Screen	217
WCA	136	Piano	176	Versus	218
Urb.Y Plus	136	Mosaico	182	New WcCare	220
Vértice	137	Elsy	183	Strado	221
Urb.Y	140	Strado	183	Perfis	225
Delta	141	Open	185	Tabela Compatibilidade	226
Duna	142	Encastrar			
Skin	142	WCA	187		
Rita	143	Mosaico	187		
Agres	143	New WcCare	188		
Alfa	144	Strado	188		
Rimini	144	Piano	190		
Shortline	145	Extra-Plana			
Babybath	147	Millennium	196		
Twospace	148	Face	197		
		Open	198		

ÍNDICE

Louça Sanitária		Suportes		Pousar	
WCA	230	Bidés suspensos		Algar	335
Sanlife	233	430	322	Polop	335
Status	239	439	322	Ring	335
Sanibold	243	Cotas de Instalação	323	Unu	335
Millennium	247			Round	335
Advance	251	Placas Descarga		Morfys	336
Vintage	255			Join	336
Jade	259	Square	324	Status	336
Sanproject	263	Moon	324	Advance	336
Urb.Y e Urb.Y Plus	267	Plan	325	Flow	336
Look	275	Orange	325	Sanlife	337
Proget Confort	281	Easy	326	Novelda Plus	339
Easy	283	Quadro	326	Sanibold	340
Aveiro	289	Moove	327	Frame	340
Cetus Suspenso	293	Plan	327	Hi-dden	340
Luxor	296			Note	340
Componentes	299	Lavatórios		Belfast	342
Estruturas / Tanques		Encastrar por baixo		Comby	342
Lavatórios				Tribo	343
Sanfix	309	Agres	330	Sign	343
Sanitas simples		Biar	330	Look	344
Sanglass	310	Anna	330	Vista	344
445	310	Arc	330	Blok	344
Wallfit	311	Simple	331	Semi-Encastrar	
Switch	311	Vouga	331	Flat	345
Replay	312	Encastrar por cima		Urb.Y Plus	345
Simple	312			Linha	345
Basic	313	Anna	331	Urb.Y	346
432	313	WCA	331	Status	346
Sanitas suspensas		Tabarca	331	Advance	346
Sanglass Wall	314	Paris	332	Valência	346
443	314	Tejo	332	Look	346
449	315	Jade	332	Palm	347
453	315	Almoradí	332	Parede	
Sanfix	316	Millennium	333	Urb.Y	349
Sanspace	317	Vintage	333	Douro	349
Sandouble	317	Alicante	333	Mira	349
Sanbest	318	Frame	333	Mondego	349
Sanslim	318	Área	334	Look	349
Sanflush	319			Easy	349
Plan	319			Advance	350
Cotas de Instalação	320			Sado	350
				Look	350
				Easy	350
				Cetus Basic	350

Flux	351				
Plan	352				
Flow	352				
Vista	353				
Palm	353				
Novelda Plus	354				
Sanlife	355				
Clean	355				
Blend	356				
Note	357				
Status	358				
Peças Especiais					
Sanita turca	361				
Pia hospitalar	361				
Urinol					
Ria	361				
Jade	361				
WCA	362				
Atlântico	362				
Sanlife	362				
Forma	362				
Cubic	362				
Modo	363				
Like	363				
Separador					
Link	363				
WcKids	363				
Lava-Roupa					
Tribo	364				
Riba	364				
Blink	364				
Componentes					
	365				
Produtos p/pessoas c/mobilidade condicionada					
Louça sanitária					
New WcCare	370				
Proget Confort	372				
Aveiro Confort	374				
Aveiro 70	375				
Acessórios					
New WcCare	376				
WcCare	379				
Base de duche					
New WcCare	383				
Divisória					
New WcCare	383				
Misturadoras					
Easy	384				
Alfa	384				
Eco	385				
Kids					
WcKids	388				
Babybath	392				
Componentes					
	393				
Móveis					
Status	397				
Vintage	398				
Plan	399				
WCA	401				
Hi-dden	403				
Flow	404				
Flux	405				
Round	406				
Frame	406				
Join	407				
Sanibold	407				
Urb.Y Plus	408				
Urb.Y	408				
Advance	410				
Alicante	411				
Linha	412				
Linha Suspenso	414				
Linha Plus	416				
Clean	418				
Sanlife	420				
Vista	424				
Look	426				
Área	428				
Palm	434				
Twin	436				
Tribo	437				
Emma	437				
Riba	438				
Espelhos					
My Face	439				
Lava-louças					
Lusitano	443				
Troia	444				
Belfast	444				
Cuba & Plano	445				
Tribo	446				
Utility	447				
Reno	447				
Valet	448				
Farmhouse	451				
Componentes					
	452				
Condições de Venda					
	455				



MISTURADORAS

Casa de banho

Série T	11
WCA	12
N Line 42	14
Status	16
Advance	17
N Master 40	19
Tube	21
Tube Eco	26
New Ícone	28
Ícone	34
Ícone Eco	36
Step	37
Torus	38
Alfa	40
Limit	42
Single Plus	43
Single	44
Start	46
Easy	47
B-Touch	49
Cetus Basic	51
Rimini	52
Lock	54
Eco	55
Simple 30	57

Mini-Misturadoras

Eletrónicas

Basic	59
Hera	60
Bio	60
Tube	61
Square	62
Score	62
Unit	63
Controlo Remoto	63
Plan	64

Cozinha

Chuveiros

Pinhas / Hastes

Conjuntos

Rampas

Kits Duche

Injetores/Joelhos

Suportes

Flexíveis

Componentes



Referência Descrição € Cromo

5354300 MISTURADORA MONOCOMADO LAVATÓRIO ALTA SÉRIE T C/VDA **216.76€**
 ☞ Ø45x144x368mm / 3.6Kg
 Inclui flexíveis Q/F em malha inox, VDA e kit de fixação.

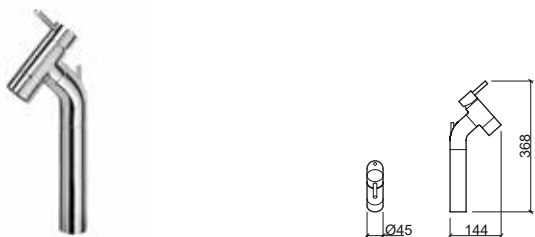

Referência Descrição € Cromo

5350300 MISTURADORA MONOCOMADO LAVATÓRIO SÉRIE T C/VDA **180.62€**
 ☞ Ø45x194x180mm / 2.4Kg
 Inclui flexíveis Q/F em malha inox, VDA e kit de fixação.

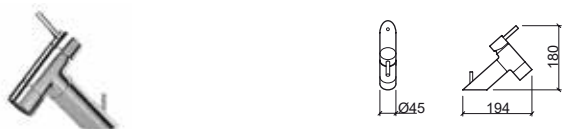

Referência Descrição € Cromo

5350400 MISTURADORA MONOCOMADO BIDÊ SÉRIE T C/VDA **180.62€**
 ☞ Ø45x183x180mm / 2.3Kg
 Inclui flexíveis Q/F em malha inox, VDA e kit de fixação.



Referência Descrição € Cromo

5358801 MISTURADORA MONOCOMADO BANHEIRA SÉRIE T FIXAÇÃO AO CHÃO S/CHUVEIRO **1019.59€**
 ☞ Ø123x233x817mm / 13.9Kg
 Inclui flexíveis Q/F em malha inox, base de entrada de água, suporte de chuveiro e kit de fixação. Não inclui flexível e chuveiro.

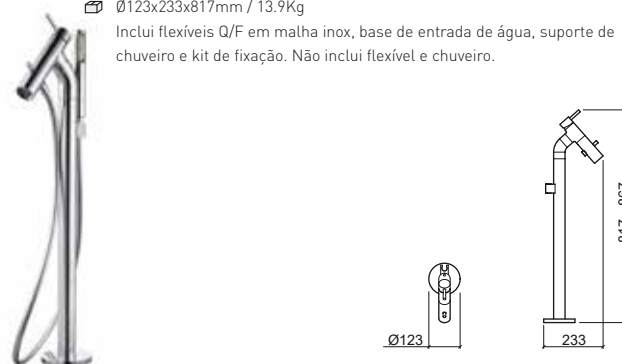

Referência Descrição € Cromo

5350801 MISTURADORA MONOCOMADO BANHEIRA SÉRIE T S/CHUVEIRO **247.82€**
 ☞ 211x162x191mm / 5.8Kg
 Não inclui flexível, chuveiro e suporte de chuveiro.



Referência Descrição € Cromo

5350701 MISTURADORA MONOCOMADO BASE SÉRIE T S/CHUVEIRO **226.58€**
 ☞ 211x122x136mm / 5.5Kg
 Não inclui flexível, chuveiro e suporte de chuveiro.



LEGENDA.

☞ Em caixa

WCA



> PÁGINA 86 VÁLVULAS

Referência	Descrição	€ Cromo
5114300	MISTURADORA MONOCOMADO LAVATÓRIO ALTA WCA C/VÁLVULA TIC-TAC Em caixa 45x173x275mm / 3.0Kg Inclui flexíveis Q/F em malha inox, válvula e kit de fixação.	226.24€
5114301	MISTURADORA MONOCOMADO LAVATÓRIO ALTA WCA S/VDA Em caixa 45x173x275mm / 3.0Kg Inclui flexíveis Q/F em malha inox e kit de fixação.	193.02€

Referência	Descrição	€ Cromo
5110400	MISTURADORA MONOCOMADO BIDE WCA C/VÁLVULA TIC-TAC Em caixa 45x164x140mm / 2.4Kg Inclui flexíveis Q/F em malha inox, válvula e kit de fixação.	212.79€
5110401	MISTURADORA MONOCOMADO BIDE WCA S/VDA Em caixa 45x164x140mm / 2.4Kg Inclui flexíveis Q/F em malha inox e kit de fixação.	179.57€



Referência	Descrição	€ Cromo
5110300	MISTURADORA MONOCOMADO LAVATÓRIO WCA C/VÁLVULA TIC-TAC Em caixa 45x173x140mm / 2.7Kg Inclui flexíveis Q/F em malha inox, válvula e kit de fixação.	212.79€
5110301	MISTURADORA MONOCOMADO LAVATÓRIO WCA S/VDA Em caixa 45x173x140mm / 2.4Kg Inclui flexíveis Q/F em malha inox e kit de fixação.	179.57€

Referência	Descrição	€ Cromo
5110101	MISTURADORA MONOCOMADO LAVATÓRIO WCA FIXAÇÃO AO CHÃO CANO L Em caixa Ø123x279x1073mm / 12.7Kg Inclui flexíveis Q/F em malha inox, base de entrada de água e kit de fixação.	1084.26€

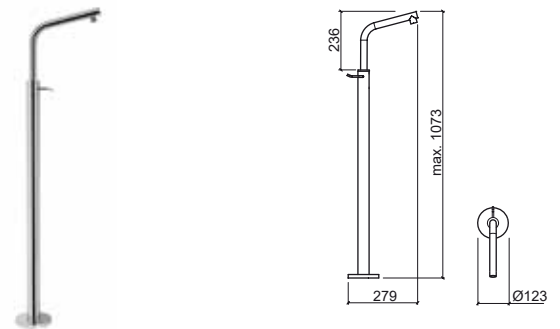



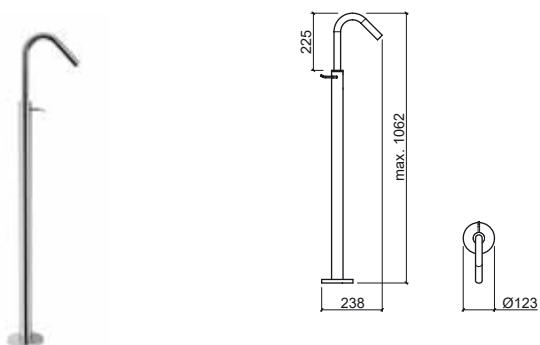

Referência	Descrição	€ Cromo
5110001	MISTURADORA MONOCOMADO LAVATÓRIO WCA FIXAÇÃO AO CHÃO CANO CURVO  Ø123x238x1062mm / 12.6Kg Inclui flexíveis Q/F em malha inox, base de entrada de água e kit de fixação.	1084.26€

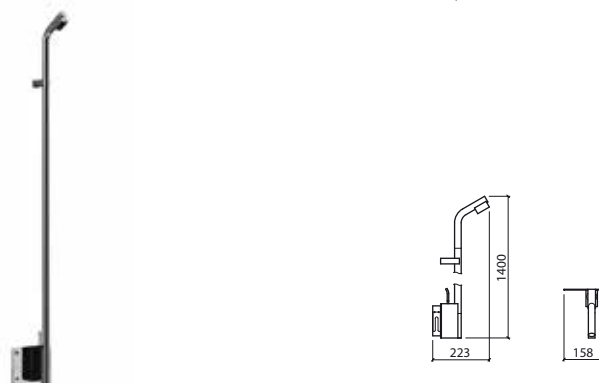

Referência	Descrição	€ Cromo
5112701	MISTURADORA BASE WCA C/CHUVEIRO FIXO  158x223x1400mm / 6.9Kg Inclui flexíveis Q/F em malha inox, caixa e kit de fixação.	269.34€



Referência	Descrição	€ Cromo
5112801	MISTURADORA BANHEIRA WCA C/CHUVEIRO FIXO  158x223x1535mm / 7.2Kg Inclui flexíveis Q/F em malha inox, caixa e kit de fixação.	336.16€

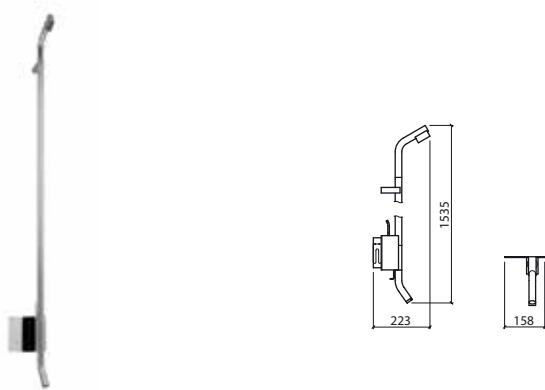

LEGENDA.

 Em caixa

LINE 42



> PÁGINA 86 VÁLVULAS

Referência	Descrição	€ Cromo	€ Cor
5554301	MISTURADORA MONOCOMADO LAVATÓRIO ALTA LINE 42 S/VDA 50x198x327mm / 2.3Kg Inclui flexíveis Q/F em malha inox e kit de fixação. Cores disponíveis: cromado, branco ou preto . Débito a 3 Bar com abertura total (50% fria + 50% quente): 7.8l/m	272.26€	288.25€

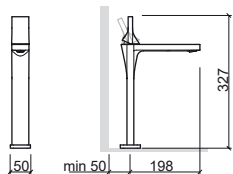

Referência	Descrição	€ Cromo	€ Cor
5550401	MISTURADORA MONOCOMADO BÍDE LINE 42 S/VDA 50x129x172mm / 1.5Kg Inclui flexíveis Q/F em malha inox e kit de fixação. Cores disponíveis: cromado, branco ou preto . Débito a 3 Bar com abertura total (50% fria + 50% quente): 7.8l/m	175.43€	191.42€

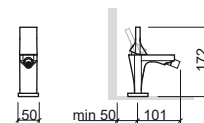

Referência	Descrição	€ Cromo	€ Cor
5557301	MISTURADORA MONOCOMADO LAVATÓRIO SENIOR LINE 42 S/VDA 50x165x218mm / 1.8Kg Inclui flexíveis Q/F em malha inox e kit de fixação. Cores disponíveis: cromado, branco ou preto . Débito a 3 Bar com abertura total (50% fria + 50% quente): 7.8l/m	219.56€	237.85€

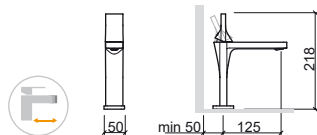

Referência	Descrição	€ Cromo	€ Cor
5550801	MISTURADORA MONOCOMADO BANHEIRA LINE 42 S/CHUVEIRO 220x176x130mm / 2.3Kg Não inclui flexível, chuveiro e suporte de chuveiro. Cores disponíveis: cromado, branco ou preto . Débito a 3 Bar com abertura total (50% fria + 50% quente): 14.5l/m	179.69€	195.68€

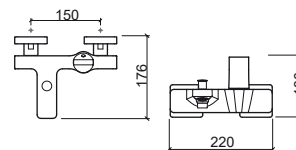

Referência	Descrição	€ Cromo	€ Cor
5550301	MISTURADORA MONOCOMADO LAVATÓRIO LINE 42 S/VDA 50x147x193mm / 1.6Kg Inclui flexíveis Q/F em malha inox e kit de fixação. Cores disponíveis: cromado, branco ou preto . Débito a 3 Bar com abertura total (50% fria + 50% quente): 7.8l/m	175.43€	191.42€

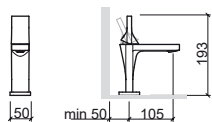

Referência	Descrição	€ Cromo	€ Cor
5550701	MISTURADORA MONOCOMADO BASE LINE 42 S/CHUVEIRO 220x78x135mm / 2.0Kg Não inclui flexível, chuveiro e suporte de chuveiro. Cores disponíveis: cromado, branco ou preto . Débito a 3 Bar com abertura total (50% fria + 50% quente): 22.5l/m	175.43€	191.42€

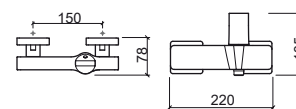

LEGENDA.

Misturadora sénior Em caixa

Referência Descrição € Cromo

5552301 MISTURADORA ENCASTRAR LAVATÓRIO LINE 42 **251.13€**
 Em caixa 209x196x105mm / 2.6Kg
 Débito a 3 Bar com abertura total (50% fria + 50% quente): 13.5l/m

NEW

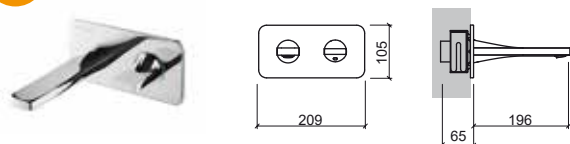

Referência Descrição € Cromo

5557801 MISTURADORA ENCASTRAR 4 VIAS LINE 42 C/INVERSOR P/BICA E SAÍDA LIVRE **271.63€**
 Em caixa 328x196x105mm / 3.8Kg
 Débito a 3 Bar com abertura total (50% fria + 50% quente): 11.5l/m (saída s/flexível e chuveiro).
 Débito a 3 Bar com abertura total (50% fria + 50% quente): 18.0l/m (saída livre superior).

NEW

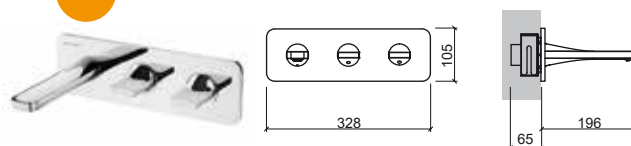

4V

Referência Descrição € Cromo

5552701 MISTURADORA ENCASTRAR BASE LINE 42 **256.25€**
 Em caixa 209x76x105mm / 2.2Kg
 Débito a 3 Bar com abertura total (50% fria + 50% quente): 18.0l/m

NEW

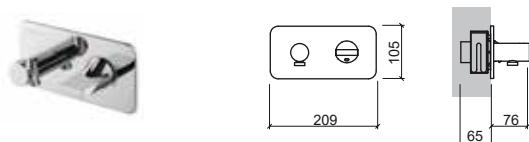

Referência Descrição € Cromo

5552801 MISTURADORA ENCASTRAR 4 VIAS LINE 42 C/INVERSOR P/CHUVEIRO E BICA **292.13€**
 Em caixa 379x196x105mm / 4.5Kg
 Débito a 3 Bar com abertura total (50% fria + 50% quente): 12.0l/m (saída s/flexível e chuveiro).
 Débito a 3 Bar com abertura total (50% fria + 50% quente): 11.5l/m (saída livre superior).

NEW

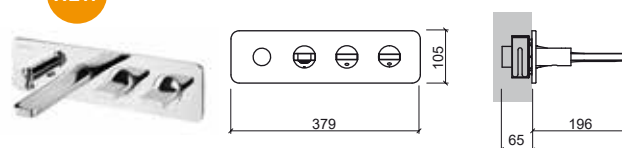

4V

Referência Descrição € Cromo

5557101 MISTURADORA ENCASTRAR 3 VIAS LINE 42 **158.88€**
 Em caixa 163x76x105mm / 1.6Kg
 Débito a 3 Bar com abertura total (50% fria + 50% quente): 18.0l/m

NEW

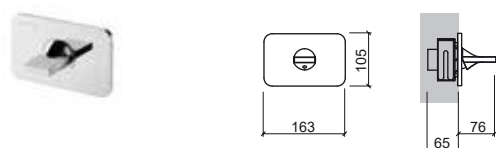

3V

Referência Descrição € Cromo

5556701 MISTURADORA ENCASTRAR 4 VIAS LINE 42 C/INVERSOR P/CHUVEIRO E SAÍDA LIVRE **251.13€**
 Em caixa 328x76x105mm / 5.4Kg
 Débito a 3 Bar com abertura total (50% fria + 50% quente): 12.0l/m (saída s/flexível e chuveiro).
 Débito a 3 Bar com abertura total (50% fria + 50% quente): 18.0l/m (saída livre superior).

NEW

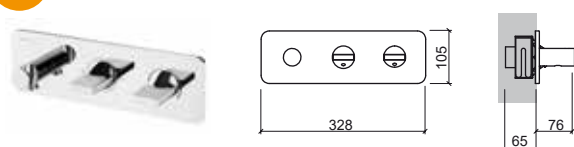

4V



LEGENDA.

Em caixa



STATUS



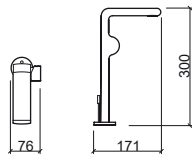

> PÁGINA 86 VÁLVULAS

Referência	Descrição	€ Cromo
5394300	MISTURADORA MONOCOMADO LAVATÓRIO ALTA STATUS C/VDA  76x171x300mm / 2.3Kg Inclui flexíveis Q/F em malha inox, VDA e kit de fixação. Débito a 3 Bar com abertura total (50% fria + 50% quente): 10.9l/m	210.38€
5394301	MISTURADORA MONOCOMADO LAVATÓRIO ALTA STATUS S/VDA  76x171x300mm / 2.0Kg Inclui flexíveis Q/F em malha inox e kit de fixação. Débito a 3 Bar com abertura total (50% fria + 50% quente): 10.9l/m	199.01€

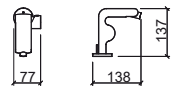

Referência	Descrição	€ Cromo
5390400	MISTURADORA MONOCOMADO BIDE STATUS C/VDA  77x138x137mm / 1.9Kg Inclui flexíveis Q/F em malha inox, VDA e kit de fixação.	143.86€
5390401	MISTURADORA MONOCOMADO BIDE STATUS S/VDA  77x138x137mm / 1.8Kg Inclui flexíveis Q/F em malha inox e kit de fixação.	140.49€



Referência	Descrição	€ Cromo
5390300	MISTURADORA MONOCOMADO LAVATÓRIO STATUS C/VDA  77x171x181mm / 2.1Kg Inclui flexíveis Q/F em malha inox, VDA e kit de fixação.	142.16€
5390301	MISTURADORA MONOCOMADO LAVATÓRIO STATUS S/VDA  77x171x181mm / 2.0Kg Inclui flexíveis Q/F em malha inox e kit de fixação.	138.80€

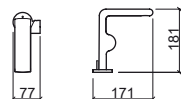

Referência	Descrição	€ Cromo
5390801	MISTURADORA MONOCOMADO BANHEIRA STATUS S/CHUVEIRO  232x175x81mm / 2.2Kg Não inclui flexíveis, chuveiro e suporte de chuveiro.	163.18€

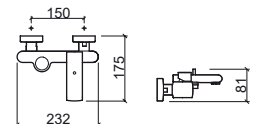

Referência	Descrição	€ Cromo
5390701	MISTURADORA MONOCOMADO BASE STATUS S/CHUVEIRO  232x91x87mm / 1.5Kg Não inclui flexíveis, chuveiro e suporte de chuveiro.	137.03€

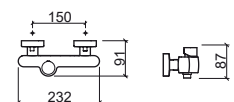

LEGENDA.

 Em caixa



> PÁGINA 86 VÁLVULAS

Referência Descrição € Cromo

5274301 MISTURADORA MONOCOMADO LAVATÓRIO ALTA ADVANCE S/VDA **183.99€**
 44x190x330mm / 2.7Kg
 Inclui flexíveis Q/F em malha inox e kit de fixação.
 Débito 4.0 a 6.0l/m nos 8°.

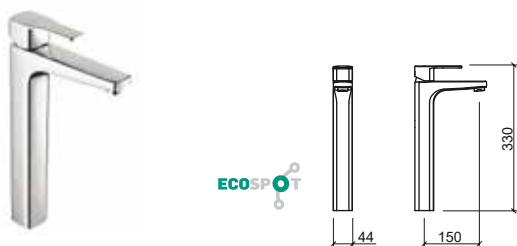

Referência Descrição € Cromo

5277300 MISTURADORA MONOCOMADO LAVATÓRIO SÊNIOR ADVANCE C/VDA **138.38€**
 44x189x177mm / 2.2Kg
 Inclui flexíveis Q/F em malha inox, VDA e kit de fixação.
 Débito 4.0 a 6.0l/m nos 8°.

5277301 MISTURADORA MONOCOMADO LAVATÓRIO SÊNIOR ADVANCE S/VDA **133.25€**
 44x189x177mm / 1.8Kg
 Inclui flexíveis Q/F em malha inox e kit de fixação.
 Débito 4.0 a 6.0l/m nos 8°.

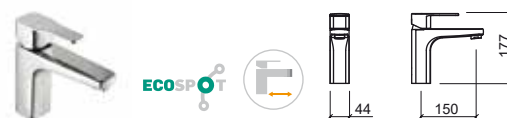

Referência Descrição € Cromo

5274331 MISTURADORA MONOCOMADO LAVATÓRIO ALTA COLD OPEN ADVANCE S/VDA **183.99€**
 44x190x330mm / 2.7Kg
 Inclui flexíveis Q/F em malha inox e kit de fixação.
 Débito 4.0 a 6.0l/m nos 8°.

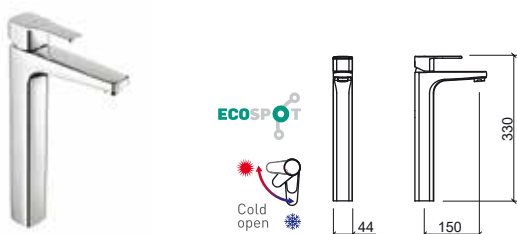

Referência Descrição € Cromo

5277330 MISTURADORA MONOCOMADO LAVATÓRIO SÊNIOR COLD OPEN ADVANCE C/VDA **138.38€**
 44x189x177mm / 2.2Kg
 Inclui flexíveis Q/F em malha inox, VDA e kit de fixação.
 Débito 4.0 a 6.0l/m nos 8°.

5277331 MISTURADORA MONOCOMADO LAVATÓRIO SÊNIOR COLD OPEN ADVANCE S/VDA **133.25€**
 44x189x177mm / 1.8Kg
 Inclui flexíveis Q/F em malha inox e kit de fixação.
 Débito 4.0 a 6.0l/m nos 8°.



LEGENDA.

Misturadora sénior Sistema Cold Open Em caixa

ADVANCE

Referência Descrição € Cromo

5270300 MISTURADORA MONOCOMADO LAVATÓRIO ADVANCE C/VDA **133.25€**
 44x149x157mm / 1.9Kg
 Inclui flexíveis Q/F em malha inox, VDA e kit de fixação.
 Débito 4.0 a 6.0l/m nos 8°.

5270301 MISTURADORA MONOCOMADO LAVATÓRIO ADVANCE S/VDA **117.88€**
 44x149x157mm / 1.4Kg
 Inclui flexíveis Q/F em malha inox e kit de fixação.
 Débito 4.0 a 6.0l/m nos 8°.



Referência Descrição € Cromo

5270801 MISTURADORA MONOCOMADO BANHEIRA ADVANCE S/CHUVEIRO **169.13€**
 288x193x70mm / 2.7Kg
 Não inclui flexíveis, chuveiro e suporte de chuveiro.
 Débito 6.6 a 9.0l/m nos 8°.

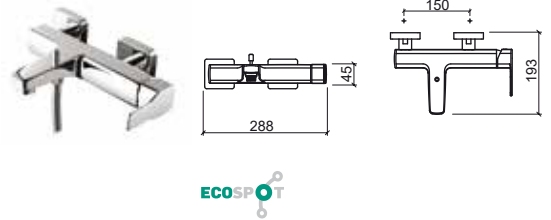

Referência Descrição € Cromo

5270330 MISTURADORA MONOCOMADO LAVATÓRIO COLD OPEN ADVANCE C/VDA **133.25€**
 44x149x157mm / 1.9Kg
 Inclui flexíveis Q/F em malha inox, VDA e kit de fixação.
 Débito 4.0 a 6.0l/m nos 8°.

5270331 MISTURADORA MONOCOMADO LAVATÓRIO COLD OPEN ADVANCE S/VDA **117.88€**
 44x149x157mm / 1.4Kg
 Inclui flexíveis Q/F em malha inox e kit de fixação.
 Débito 4.0 a 6.0l/m nos 8°.



Referência Descrição € Cromo

5270701 MISTURADORA MONOCOMADO BASE ADVANCE S/CHUVEIRO **153.24€**
 288x150x70mm / 2.3Kg
 Não inclui flexíveis, chuveiro e suporte de chuveiro.
 Débito 6.6 a 9.0l/m nos 8°.

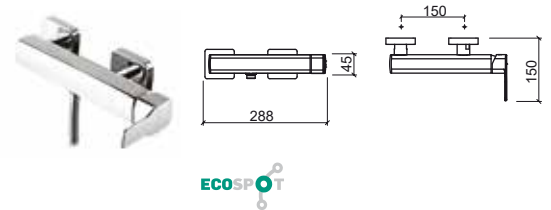

Referência Descrição € Cromo

5270400 MISTURADORA MONOCOMADO BIDÊ ADVANCE C/VDA **133.25€**
 44x124x137mm / 1.6Kg
 Inclui flexíveis Q/F em malha inox, VDA e kit de fixação.



5270401 MISTURADORA MONOCOMADO BIDÊ ADVANCE S/VDA **117.88€**
 44x124x137mm / 1.3Kg
 Inclui flexíveis Q/F em malha inox e kit de fixação.





LEGENDA.



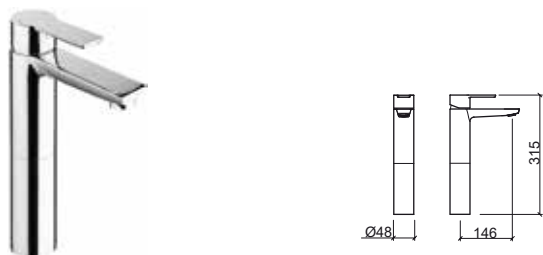

> PÁGINA 86 VÁLVULAS

Referência	Descrição	€ Cromo
5254300	MISTURADORA MONOCOMADO LAVATÓRIO ALTA MASTER 40 C/VDA  Ø48x167x315mm / 2.4Kg Inclui flexíveis Q/F em malha inox e kit de fixação. Débito a 3 Bar com abertura total (50% fria + 50% quente): 14.9l/m	151.60€
5254301	MISTURADORA MONOCOMADO LAVATÓRIO ALTA MASTER 40 S/VDA  Ø48x167x315mm / 2.0Kg Inclui flexíveis Q/F em malha inox e kit de fixação. Débito a 3 Bar com abertura total (50% fria + 50% quente): 14.9l/m	144.28€





Referência	Descrição	€ Cromo
5250300	MISTURADORA MONOCOMADO LAVATÓRIO MASTER 40 C/VDA  Ø48x147x144mm / 1.9Kg Inclui flexíveis Q/F em malha inox, VDA e kit de fixação. Débito a 3 Bar com abertura total (50% fria + 50% quente): 14.9l/m	75.28€
5250301	MISTURADORA MONOCOMADO LAVATÓRIO MASTER 40 S/VDA  Ø48x147x144mm / 1.5Kg Inclui flexíveis Q/F em malha inox e kit de fixação. Débito a 3 Bar com abertura total (50% fria + 50% quente): 14.9l/m	73.19€



Referência	Descrição	€ Cromo
5257300	MISTURADORA MONOCOMADO LAVATÓRIO SÊNIOR MASTER 40 C/VDA  Ø48x167x163mm / 1.9Kg Inclui flexíveis Q/F em malha inox, VDA e kit de fixação. Débito a 3 Bar com abertura total (50% fria + 50% quente): 14.9l/m	115.01€
5257301	MISTURADORA MONOCOMADO LAVATÓRIO SÊNIOR MASTER 40 S/VDA  Ø48x167x163mm / 1.5Kg Inclui flexíveis Q/F em malha inox e kit de fixação. Débito a 3 Bar com abertura total (50% fria + 50% quente): 14.9l/m	109.78€



Referência	Descrição	€ Cromo
5250400	MISTURADORA MONOCOMADO BIDE MASTER 40 C/VDA  Ø48x118x123mm / 1.7Kg Inclui flexíveis Q/F em malha inox, VDA e kit de fixação. Débito a 3 Bar com abertura total (50% fria + 50% quente): 13.3l/m	75.28€
5250401	MISTURADORA MONOCOMADO BIDE MASTER 40 S/VDA  Ø48x118x123mm / 1.3Kg Inclui flexíveis Q/F em malha inox e kit de fixação. Débito a 3 Bar com abertura total (50% fria + 50% quente): 13.3l/m	73.19€



LEGENDA.

 Em caixa  Misturadora sénior

MASTER 40

Referência Descrição € Cromo

5250801 MISTURADORA MONOCOMADO BANHEIRA MASTER 40 C/CHUVEIRO 122.85€
 ☒ 220x189x113mm
 Inclui chuveiro 1 função, flexível em inox 1.70m e suporte de chuveiro.
 Débito a 3 Bar com abertura total (50% fria + 50% quente): 21.7l/m (bica) ou 19.2l/m (sem flexível ou chuveiro aplicados).

5250801C MISTURADORA MONOCOMADO BANHEIRA MASTER 40 S/CHUVEIRO 102.46€
 ☒ 220x189x113mm / 1.96 Kg
 Não inclui chuveiro, flexível e suporte de chuveiro.
 Débito a 3 Bar com abertura total (50% fria + 50% quente): 21.7l/m (bica) ou 19.2l/m (sem flexível ou chuveiro aplicados).

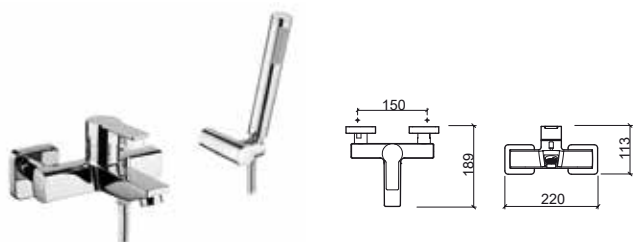

Referência Descrição € Cromo

5250701 MISTURADORA MONOCOMADO BASE MASTER 40 C/CHUVEIRO 117.41€
 ☒ 220x150x112mm
 Inclui chuveiro 1 função, flexível em inox 1.70m e suporte de chuveiro.
 Débito a 3 Bar com abertura total (50% fria + 50% quente): 20.1l/m (sem flexível ou chuveiro aplicados).

5250701C MISTURADORA MONOCOMADO BASE MASTER 40 S/CHUVEIRO 97.03€
 ☒ 220x150x112mm / 1.60 Kg
 Não inclui chuveiro, flexível e suporte de chuveiro.
 Débito a 3 Bar com abertura total (50% fria + 50% quente): 20.1l/m (sem flexível ou chuveiro aplicados).

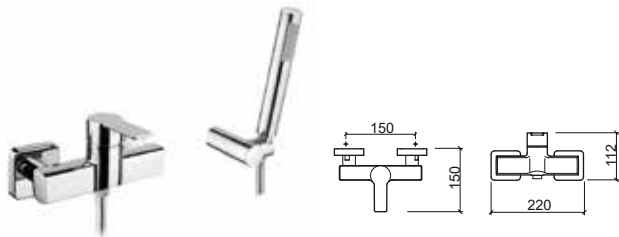

Referência Descrição € Cromo

5251701C MISTURADORA ENCASTRAR 3 VIAS MASTER 40 ESPELHO REDONDO 98.00€
 ☒ Ø135x62x153mm / 1.0Kg
 Débito a 3 Bar com abertura total (50% fria + 50% quente): 27.5l/m

NEW

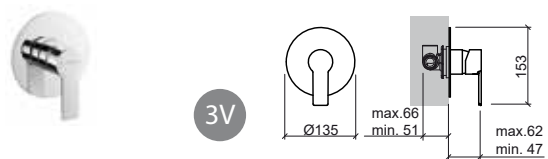

Referência Descrição € Cromo

5251701C MISTURADORA ENCASTRAR 3 VIAS MASTER 40 ESPELHO QUADRADO 98.00€
 ☒ 115x62x143mm / 1.0Kg
 Débito a 3 Bar com abertura total (50% fria + 50% quente): 27.5l/m

NEW

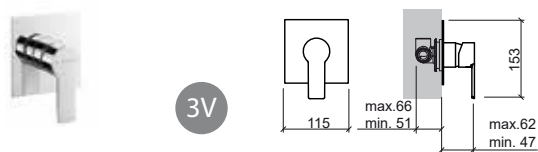

Referência Descrição € Cromo

5251801C MISTURADORA ENCASTRAR 4 VIAS CENTRAL MASTER 40 ESPELHO REDONDO 130.00€
 ☒ Ø135x62x172mm / 1.4Kg
 Débito a 3 Bar com abertura total (50% fria + 50% quente): saída inferior 25.5l/m saída superior 19.5l/m

NEW

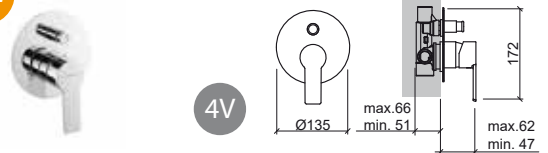

Referência Descrição € Cromo

5257801C MISTURADORA ENCASTRAR 4 VIAS CENTRAL MASTER 40 ESPELHO RETANGULAR 130.00€
 ☒ 115x62x184mm / 1.5Kg
 Débito a 3 Bar com abertura total (50% fria + 50% quente): saída inferior 25.5l/m saída superior 19.5l/m

NEW

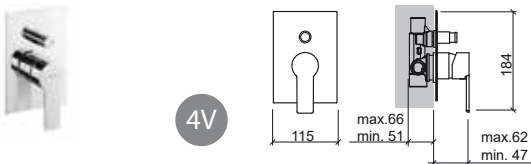

Referência Descrição € Cromo

5251601C MISTURADORA ENCASTRAR 5 VIAS CENTRAL MASTER 40 ESPELHO REDONDO 158.00€
 ☒ Ø135x56x172mm / 1.5Kg
 Débito a 3 Bar com abertura total (50% fria + 50% quente): 19.0l/m

NEW

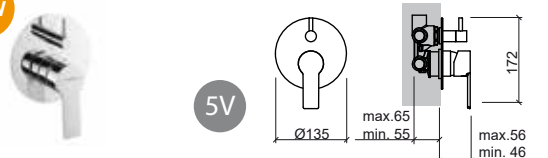

Referência Descrição € Cromo

5257601C MISTURADORA ENCASTRAR 5 VIAS CENTRAL MASTER 40 ESPELHO RETANGULAR 158.00€
 ☒ 115x62x184mm / 1.6Kg
 Débito a 3 Bar com abertura total (50% fria + 50% quente): 19.0l/m

NEW

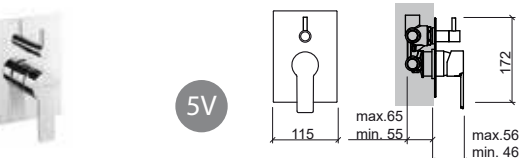



LEGENDA.



☒ Em caixa

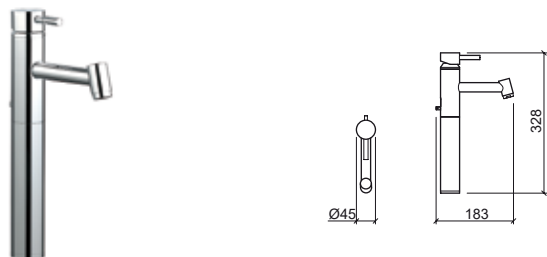

> PÁGINA 86 VÁLVULAS

Referência	Descrição	€ Cromo
5314300	MISTURADORA MONOCOMADO LAVATÓRIO ALTA TUBE C/VDA  Ø45x193x328mm / 3.7Kg Inclui flexíveis Q/F em malha inox, VDA e kit de fixação. Débito a 3 Bar com abertura total (50% fria + 50% quente): 15.0l/m	172.93€
5314301	MISTURADORA MONOCOMADO LAVATÓRIO ALTA TUBE S/VDA  Ø45x183x328mm / 3.7Kg Inclui flexíveis Q/F em malha inox e kit de fixação. Débito a 3 Bar com abertura total (50% fria + 50% quente): 15.0l/m	168.51€





Referência	Descrição	€ Cromo
5310300	MISTURADORA MONOCOMADO LAVATÓRIO TUBE C/VDA  Ø45x163x153mm / 2.5Kg Inclui flexíveis Q/F em malha inox, VDA e kit de fixação. Débito a 3 Bar com abertura total (50% fria + 50% quente): 15.0l/m	135.49€
5310301	MISTURADORA MONOCOMADO LAVATÓRIO TUBE S/VDA  Ø45x163x153mm / 2.5Kg Inclui flexíveis Q/F em malha inox e kit de fixação. Débito a 3 Bar com abertura total (50% fria + 50% quente): 15.0l/m	132.19€

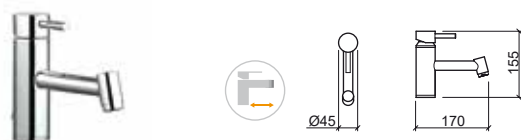

Referência	Descrição	€ Cromo
5317301	MISTURADORA MONOCOMADO LAVATÓRIO SÊNIOR TUBE S/VDA  Ø45x170x155mm Inclui flexíveis Q/F em malha inox e kit de fixação. Débito a 3 Bar com abertura total (50% fria + 50% quente): 15.0l/m	156.17€



Referência	Descrição	€ Cromo
5310400	MISTURADORA MONOCOMADO BIDE TUBE C/VDA  Ø45x139x148mm / 2.4Kg Inclui flexíveis Q/F em malha inox, VDA e kit de fixação. Débito a 3 Bar com abertura total (50% fria + 50% quente): 15.0l/m	135.49€
5310401	MISTURADORA MONOCOMADO BIDE TUBE S/VDA  Ø45x139x148mm / 2.4Kg Inclui flexíveis Q/F em malha inox e kit de fixação. Débito a 3 Bar com abertura total (50% fria + 50% quente): 15.0l/m	132.19€

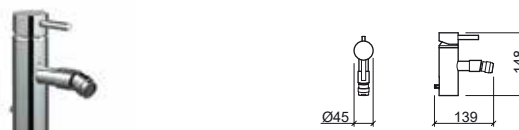

LEGENDA.

 Misturadora sénior  Em caixa

TUBE

Referência Descrição € Cromo

5310801 MISTURADORA MONOCOMADO BANHEIRA TUBE S/CHUVEIRO **186.10€**
 280x189x65mm / 2.6Kg
 Não inclui flexível, chuveiro e suporte de chuveiro.

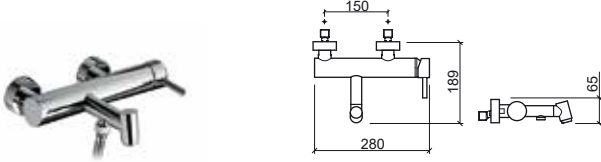

Referência Descrição € Cromo

5315301 MISTURADORA ENCASTRAR VERTICAL LAVATÓRIO TUBE **158.14€**
 105x203x229mm / 2.1Kg
 Inclui flexíveis Q/F em malha inox, caixa e kit de fixação.
 Débito a 3 Bar com abertura total (50% fria + 50% quente): 16.4l/m



Referência Descrição € Cromo

5310701 MISTURADORA MONOCOMADO BASE TUBE **156.83€**
 280x131x65mm / 2.4Kg
 Não inclui flexível, chuveiro e suporte de chuveiro.

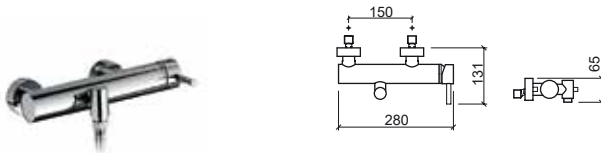

Referência Descrição € Cromo

5311301 MISTURADORA ENCASTRAR 2 FUROS LAVATÓRIO TUBE **140.94€**
 165x210x116mm / 1.5Kg
 Inclui flexíveis Q/F em malha inox, caixa e kit de fixação.
 Débito a 3 Bar com abertura total (50% fria + 50% quente): 16.4l/m

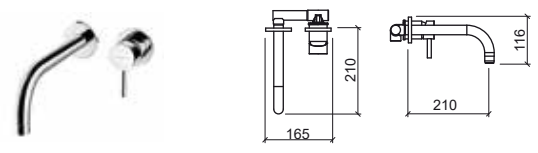

Referência Descrição € Cromo

5312311 MISTURADORA PAREDE TUBE P/ LAVATÓRIO C/3 FUROS **150.98€**
 204x188x113mm
 Inclui flexíveis Q/F em malha inox e kit de fixação.

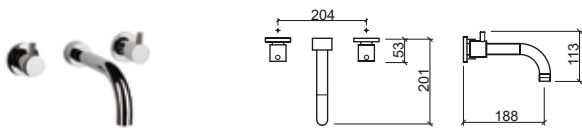

Referência Descrição € Cromo

5317701 MISTURADORA ENCASTRAR 3 VIAS TUBE P/RAMPA FACE 5R890701 **187.41€**
 210x74x125mm / 2.3Kg
 Inclui flexíveis Q/F em malha inox, kit de fixação.



Referência Descrição € Cromo

5312301 MISTURADORA ENCASTRAR HORIZONTAL LAVATÓRIO TUBE **158.14€**
 210x204x127mm / 2.1Kg
 Inclui flexíveis Q/F em malha inox, caixa e kit de fixação.
 Débito a 3 Bar com abertura total (50% fria + 50% quente): 16.4l/m

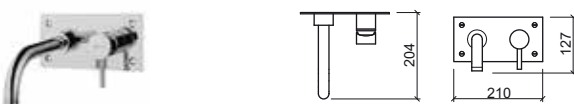

LEGENDA.

Referência Descrição € Cromo

5312341 TORNEIRA TEMPORIZADA LAVATORIO TUBE **168.93€**
 210x149x118mm / 1.9Kg
 Inclui flexíveis Q/F em malha inox, caixa e kit de fixação.
 Débito a 3 Bar: 4 a 13l/m (débito regulável)
 Pode adquirir a posição horizontal (com bica à direita ou esquerda) ou vertical.

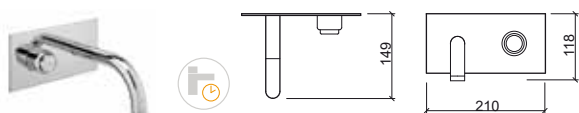

Referência Descrição € Cromo

5319301 MISTURADORA ENCASTRAR TERMOSTÁTICA LAVATORIO TUBE **268.85€**
 210x204x127mm / 3.0Kg
 Inclui flexíveis Q/F em malha inox, caixa e kit de fixação.

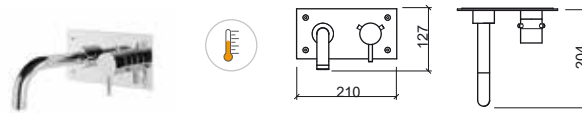

Referência Descrição € Cromo

5312801C MISTURADORA MONOCOMADO ENCASTRAR BANHEIRA TUBE **223.13€**
 305x203x123mm / 4.0Kg
 Inclui flexíveis Q/F em malha inox, caixa e kit de fixação.

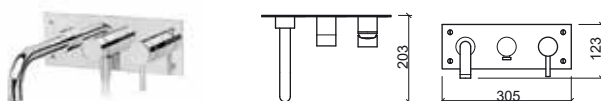

Referência Descrição € Cromo

5316801 MISTURADORA ENCASTRAR BANHEIRA TERMOSTÁTICA TUBE C/BICA **339.61€**
 305x204x127mm / 4.7Kg
 Inclui flexíveis Q/F em malha inox, caixa e kit de fixação.

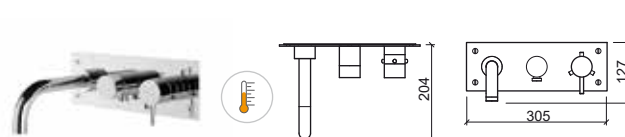

Referência Descrição € Cromo

5316701 MISTURADORA ENC. BASE TUBE 4 VIAS C/INVERSOR P/CHUVEIRO DE MÃO E FIXO **226.26€**
 305x73x105mm / 3.9Kg
 Inclui flexíveis Q/F em malha inox, caixa, kit de fixação e suporte de chuveiro.

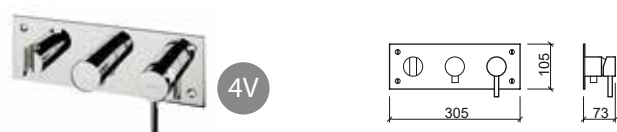

Referência Descrição € Cromo

5314801 MISTURADORA ENCASTRAR TERMOSTÁTICA TUBE 4 VIAS **330.13€**
 305x74x111mm / 4.7Kg
 Inclui flexíveis Q/F em malha inox, caixa, kit de fixação e suporte de chuveiro.

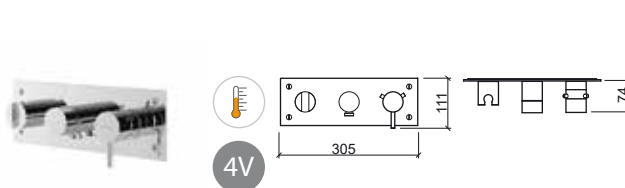

Referência Descrição € Cromo

5312701 MISTURADORA MONOCOMADO ENCASTRAR BASE TUBE **189.43€**
 210x74x123mm / 2.0Kg
 Inclui flexíveis Q/F em malha inox, caixa e kit de fixação.

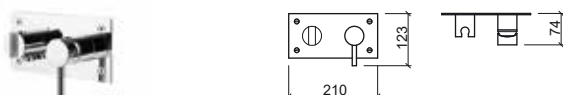

Referência Descrição € Cromo

5314701 MISTURADORA ENCASTRAR BASE TERMOSTÁTICA TUBE **283.35€**
 210x71x111mm / 3.0Kg
 Inclui flexíveis Q/F em malha inox, caixa, kit de fixação e suporte de chuveiro.

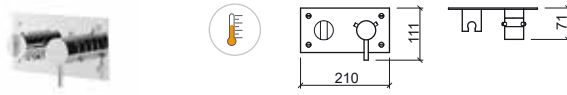

LEGENDA.

Misturadora termostática Em caixa

TUBE

Referência	Descrição	€ Cromo
5311701C	MISTURADORA ENCASTRAR 3 VIAS TUBE C/ESPELHO REDONDO ☞ Ø117x114x129mm / 0.8Kg	115.01€

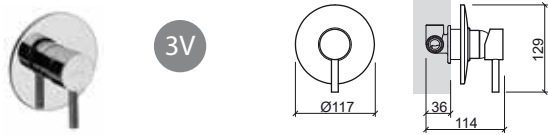

Referência	Descrição	€ Cromo
5311801C	MISTURADORA ENCASTRAR 4 VIAS TUBE ESPELHO OVAL ☞ Ø155x113x168mm / 1.3Kg	125.46€

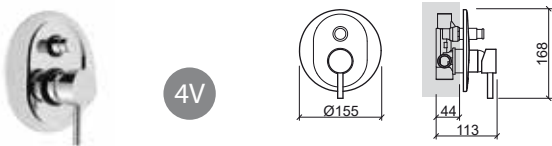

Referência	Descrição	€ Cromo
5318701	MISTURADORA MONOCOMANDO ENCASTRAR 3 VIAS TUBE ESPELHO REDONDO Ø120 ☞ Ø120x114x131mm / 4.0Kg	125.46€

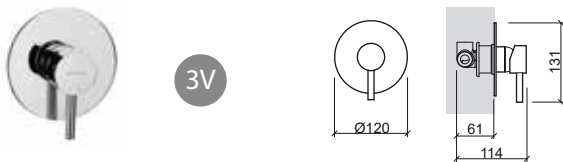

Referência	Descrição	€ Cromo
5317801	MISTURADORA MONOCOMANDO ENCASTRAR 4 VIAS TUBE ESPELHO REDONDO Ø120 ☞ Ø120x113x149mm	130.69€

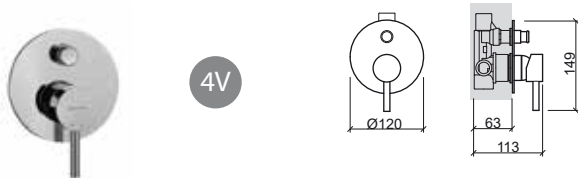

Referência	Descrição	€ Cromo
5317101	MISTURADORA ENCASTRAR 3 VIAS TUBE C/ESPELHO QUADRADO ☞ 105x114x123mm	115.01€

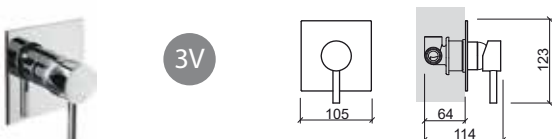

Referência	Descrição	€ Cromo
5318801	MISTURADORA ENCASTRAR 4 VIAS TUBE ESPELHO RETANGULAR ☞ 105x113x168mm / 4.0Kg Débito a 3 Bar com abertura total (50% fria + 50% quente): 21.2l/m (bica) ou 15.1l/m (chuveiro)	141.14€

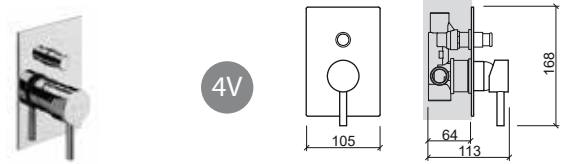

Referência	Descrição	€ Cromo
5310601	DISTRIBUIDOR 1 ENTRADA / 3 SAÍDAS DE 1/2" ☞ 60x103x73mm / 2.0Kg	89.08€

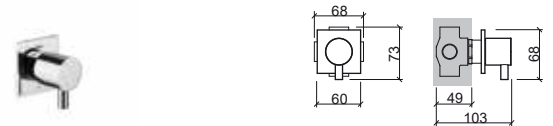

Referência	Descrição	€ Cromo
5680011	TORNEIRA PASSAGEM 1/2" ☞ Ø60x40x70mm / 0.5Kg	49.19€



Referência	Descrição	€ Cromo
5317001	MINI MISTURADORA DUCHE TUBE ☞ 165x136x104mm / 1.2Kg Não inclui flexível, chuveiro e suporte de chuveiro. Compatível com o chuveiro Kit Aqua 56691.	84.30€

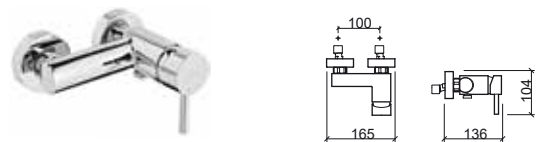



Referência	Descrição	€ Cromo
5310561	TORNEIRA DE ESQUADRIA 1/2 1/2 ☞ 0.4Kg	26.48€





Referência	Descrição	€ Cromo
5310561F	TORNEIRA DE ESQUADRIA 1/2 1/2 C/FILTRO ☞ 0.4Kg	27.53€

LEGENDA.

☞ Em caixa

Referência	Descrição	€ Cromo
5311561	TORNEIRA DE ESQUADRIA 1/2 3/8	30.70€
	 0.4Kg	
5311561F	TORNEIRA DE ESQUADRIA 1/2 3/8 C/FILTRO	31.63€
	 0.4Kg	



Referência	Descrição	€ Cromo
531570111	KIT C/MISTURADORA C/RAMPA DUCHE TUBE C/CHUVEIRO E PINHA	323.06€
	 265x560x1162mm / 6.0Kg Inclui pinha Face Ø180, chuveiro de mão Duo, flexível 1.5m, suporte de chuveiro regulável em altura e kit de fixação.	
531570115	KIT C/MISTURADORA C/RAMPA DUCHE TUBE C/CHUVEIRO S/PINHA	290.43€
	 265x470x1162mm / 5.5Kg Inclui chuveiro de mão Duo, flexível 1.5m, suporte de chuveiro regulável em altura e kit de fixação. Compatível com as pinhas Main Therapy 57592, Main Call 57792, Headline 59091, Face 58691, Quadra 5871, Extra-Large 58591, Área Ø200 56291, Área Ø250 56891, Área Ø300 57691, Square □200 55991, Square □250 56091, Square □300 57491.	

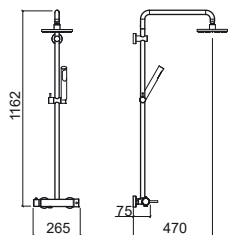
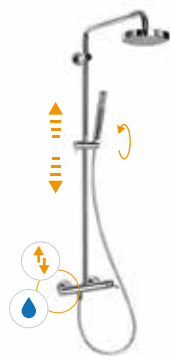



LEGENDA.

 Em caixa  Entrada de água  Desviador  Orientável  Regulável em altura

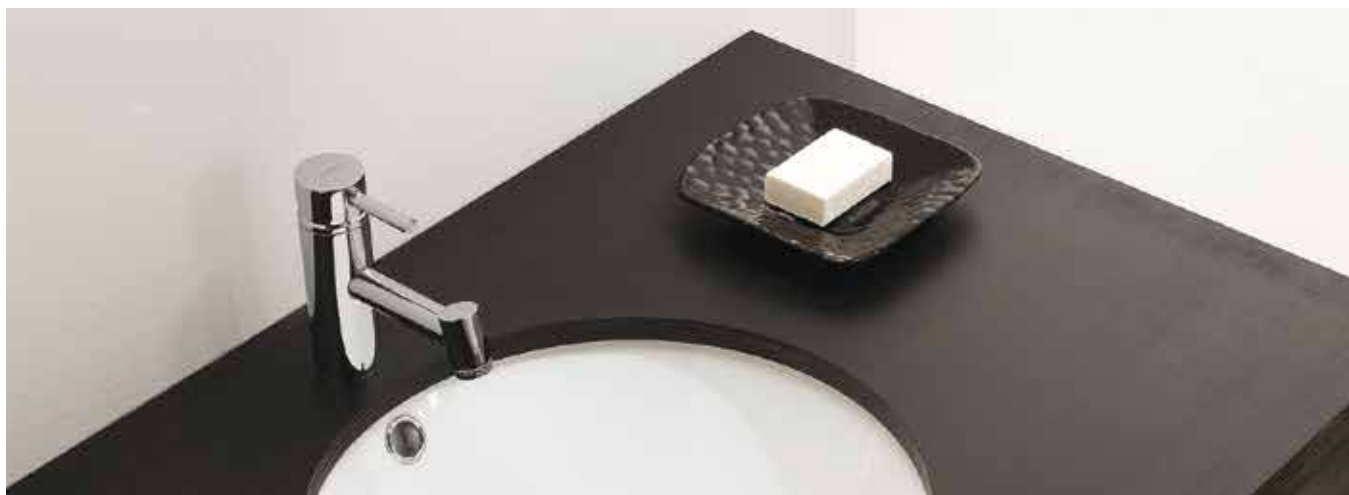

TUBE ECO



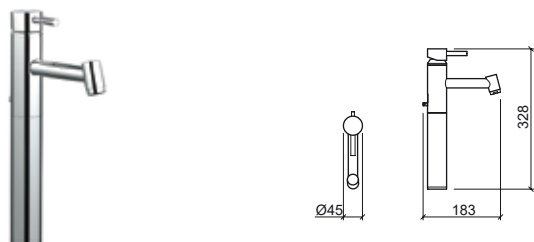

> PÁGINA 86 VÁLVULAS

Referência	Descrição	€ Cromo
5514300	MISTURADORA MONOCOMADO LAVATÓRIO ALTA TUBE ECO C/VDA  Ø45x193x328mm / 3.7Kg Inclui flexíveis Q/F em malha inox, VDA e kit de fixação. Débito a 3 Bar com abertura total (50% fria + 50% quente): 5.0l/m	175.42€
5514301	MISTURADORA MONOCOMADO LAVATÓRIO ALTA TUBE ECO S/VDA  Ø45x147x144mm / 3.1Kg Inclui flexíveis Q/F em malha inox e kit de fixação. Débito a 3 Bar com abertura total (50% fria + 50% quente): 5.0l/m	172.02€





Referência	Descrição	€ Cromo
5510300	MISTURADORA MONOCOMADO LAVATÓRIO TUBE ECO C/VDA  Ø48x163x153mm / 2.5Kg Inclui flexíveis Q/F em malha inox, VDA e kit de fixação. Débito a 3 Bar com abertura total (50% fria + 50% quente): 5.0l/m	137.95€
5510301	MISTURADORA MONOCOMADO LAVATÓRIO TUBE ECO S/VDA  Ø48x163x153mm / 1.9Kg Inclui flexíveis Q/F em malha inox e kit de fixação. Débito a 3 Bar com abertura total (50% fria + 50% quente): 5.0l/m	134.54€



Referência	Descrição	€ Cromo
5517300	MISTURADORA MONOCOMADO LAVATÓRIO SÊNIOR TUBE ECO C/VDA  Ø45x170x155mm / 2.4Kg Inclui flexíveis Q/F em malha inox, VDA e kit de fixação. Débito a 3 Bar com abertura total (50% fria + 50% quente): 5.0l/m	162.05€
5517301	MISTURADORA MONOCOMADO LAVATÓRIO SÊNIOR TUBE ECO S/VDA  Ø45x170x155mm / 1.9Kg Inclui flexíveis Q/F em malha inox e kit de fixação. Débito a 3 Bar com abertura total (50% fria + 50% quente): 5.0l/m	158.68€



Referência	Descrição	€ Cromo
5510400	MISTURADORA MONOCOMADO BIDÊ TUBE ECO C/VDA  Ø45x139x148mm / 2.4Kg Inclui flexíveis Q/F em malha inox, VDA e kit de fixação. Débito a 3 Bar com abertura total (50% fria + 50% quente): 5.0l/m	137.95€
5510401	MISTURADORA MONOCOMADO BIDÊ TUBE ECO S/VDA  Ø45x139x148mm / 1.8Kg Inclui flexíveis Q/F em malha inox e kit de fixação. Débito a 3 Bar com abertura total (50% fria + 50% quente): 5.0l/m	134.54€



LEGENDA.

Referência Descrição € Cromo

5510801 MISTURADORA MONOCOMADO BANHEIRA TUBE ECO S/CHUVEIRO **188.19€**
 280x189x65mm / 2.6Kg
 Não inclui flexível, chuveiro e suporte de chuveiro.

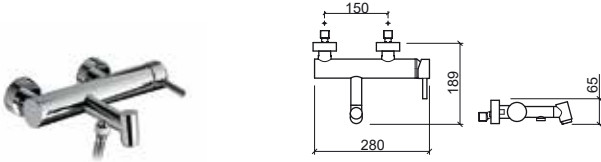

Referência Descrição € Cromo

5510701 MISTURADORA MONOCOMADO BASE TUBE ECO S/CHUVEIRO **158.92€**
 280x131x65mm / 2.4Kg
 Não inclui flexível, chuveiro e suporte de chuveiro.

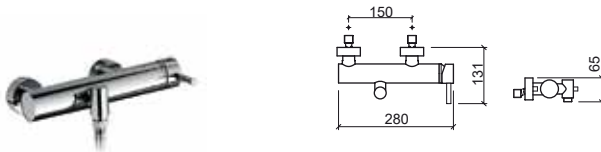

Referência Descrição € Cromo

5512301 MISTURADORA ENCASTRAR HORIZONTAL LAVATÓRIO TUBE ECO **159.77€**
 210x204x127mm / 2.1Kg
 Inclui flexíveis Q/F em malha inox, caixa e kit de fixação.



LEGENDA.

Em caixa

NEW ÍCONE



> PÁGINA 86 VÁLVULAS

Referência	Descrição	€ Cromo
5264301	MISTURADORA MONOCOMADO LAVATÓRIO ALTA NEW ÍCONE S/VDA  Ø50x180x335mm / 2.5Kg Inclui flexíveis Q/F em malha inox e kit de fixação. Débito a 3 Bar com abertura total (50% fria + 50% quente): 16.8l/m Possibilidade de aplicação de redutor de caudal.	122.32€

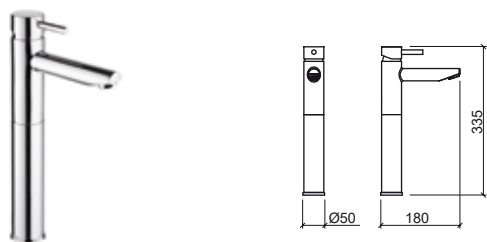

Referência	Descrição	€ Cromo
5261000	MISTURADORA MONOCOMADO LAVATÓRIO COLD OPEN NEW ÍCONE C/VDA  Ø50x140x160mm / 1.4Kg Inclui flexíveis Q/F em malha inox e kit de fixação. Débito a 3 Bar com abertura total (50% fria + 50% quente): 12.0l/m Possibilidade de aplicação de redutor de caudal.	64.50€

5261001	MISTURADORA MONOCOMADO LAVATÓRIO COLD OPEN NEW ÍCONE S/VDA  Ø50x140x160mm / 1.1Kg Inclui flexíveis Q/F em malha inox e kit de fixação. Débito a 3 Bar com abertura total (50% fria + 50% quente): 12.0l/m Possibilidade de aplicação de redutor de caudal.	61.16€
----------------	--	---------------



Referência	Descrição	€ Cromo
5267300	MISTURADORA MONOCOMADO LAVATÓRIO SÊNIOR NEW ÍCONE C/VDA  Ø50x180x160mm / 1.3Kg Inclui flexíveis Q/F em malha inox kit de fixação. Débito a 3 Bar com abertura total (50% fria + 50% quente): 16.8l/m Possibilidade de aplicação de redutor de caudal.	117.88€

5267301	MISTURADORA MONOCOMADO LAVATÓRIO SÊNIOR NEW ÍCONE S/VDA  Ø50x180x160mm / 1.3Kg Inclui flexíveis Q/F em malha inox kit de fixação. Débito a 3 Bar com abertura total (50% fria + 50% quente): 16.8l/m Possibilidade de aplicação de redutor de caudal.	100.45€
----------------	---	----------------

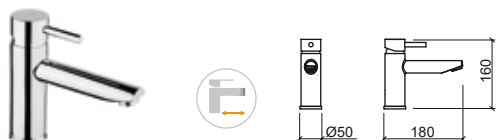

Referência	Descrição	€ Cromo
5260300	MISTURADORA MONOCOMADO LAVATÓRIO NEW ÍCONE C/VDA  Ø50x140x160mm / 1.4Kg Inclui flexíveis Q/F em malha inox e kit de fixação. Débito a 3 Bar com abertura total (50% fria + 50% quente): 16.8l/m Possibilidade de aplicação de redutor de caudal.	64.50€

5260301	MISTURADORA MONOCOMADO LAVATÓRIO NEW ÍCONE S/VDA  Ø50x140x160mm / 1.1Kg Inclui flexíveis Q/F em malha inox e kit de fixação. Débito a 3 Bar com abertura total (50% fria + 50% quente): 16.8l/m Possibilidade de aplicação de redutor de caudal.	61.16€
----------------	--	---------------



LEGENDA.

Referência Descrição € Cromo

5260400 **MISTURADORA MONOCOMADO BIDÊ NEW ÍCONE C/VDA** **67.96€**
 ☞ Ø50x124x160mm / 1.4Kg
 Inclui flexíveis Q/F em malha inox e kit de fixação.
 Débito a 3 Bar com abertura total (50% fria + 50% quente): 17.0l/m
 Possibilidade de aplicação de redutor de caudal.

5260401 **MISTURADORA MONOCOMADO BIDÊ NEW ÍCONE S/VDA** **64.62€**
 ☞ Ø50x124x160mm / 1.1Kg
 Inclui flexíveis Q/F em malha inox e kit de fixação.
 Débito a 3 Bar com abertura total (50% fria + 50% quente): 17.0l/m
 Possibilidade de aplicação de redutor de caudal.



Referência Descrição € Cromo

5260801 **MISTURADORA MONOCOMADO BANHEIRA NEW ÍCONE** **124.41€**
 ☞ 215x172x98mm / 2.2Kg
 Inclui chuveiro, flexível e suporte de chuveiro.
 Possibilidade de aplicação de redutor de caudal.

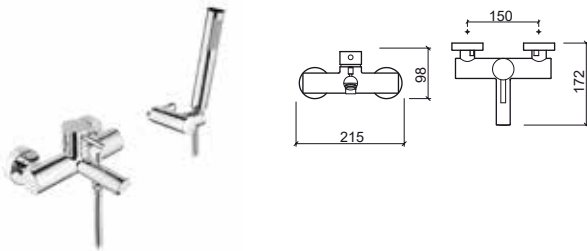

Referência Descrição € Cromo

5260701 **MISTURADORA MONOCOMADO BASE NEW ÍCONE** **102.46€**
 ☞ 215x122x94mm / 1.9Kg
 Inclui chuveiro, flexível e suporte de chuveiro.
 Possibilidade de aplicação de redutor de caudal.

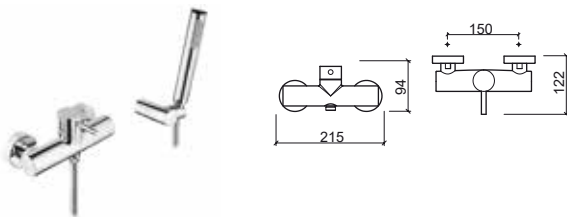

Referência Descrição € Cromo

5260101 **MISTURADORA MONOCOMADO LAVATÓRIO FIXAÇÃO AO CHÃO NEW ÍCONE** **710.94€**
 ☞ Ø123x240x1102mm / 14.8Kg
 Débito a 3 Bar com abertura total (50% fria + 50% quente): 16.8l/m
 Possibilidade de aplicação de redutor de caudal.

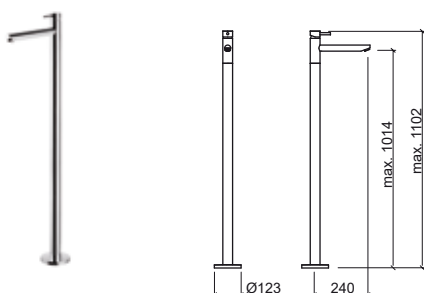

Referência Descrição € Cromo

5268801 **MISTURADORA MONOCOMADO BANHEIRA FIXAÇÃO AO CHÃO NEW ÍCONE** **799.81€**
 ☞ Ø123x325x822mm / 13.4Kg
 Débito a 3 Bar: 21l/m (bica) 11l/m (saída livre)
 Possibilidade de aplicação de redutor de caudal. Não inclui flexível e chuveiro.

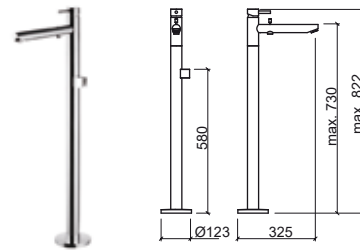

Referência Descrição € Cromo

5264341 **MISTURADORA TEMPORIZADA LAVATÓRIO ALTA NEW ÍCONE S/VDA** **162.05€**
 ☞ Ø50x180x340mm / 2.8Kg
 Inclui flexível e kit de fixação.
 Débito a 3 Bar: 4 a 13l/m (débito regulável)

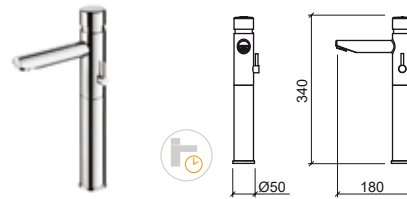

Referência Descrição € Cromo

5265341 **TORNEIRA TEMPORIZADA LAVATÓRIO ALTA NEW ÍCONE S/VDA** **130.69€**
 ☞ Ø50x180x340mm / 2.5Kg
 Inclui flexível e kit de fixação.
 Débito a 3 Bar: 4 a 13l/m (débito regulável)

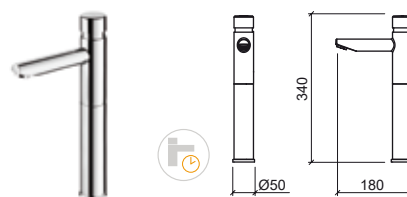

Referência Descrição € Cromo

5267341 **MISTURADORA TEMPORIZADA LAVATÓRIO SÊNIOR NEW ÍCONE S/VDA** **99.32€**
 ☞ Ø50x180x165mm / 1.5Kg
 Inclui flexível e kit de fixação.
 Débito a 3 Bar: 4 a 13l/m (débito regulável)

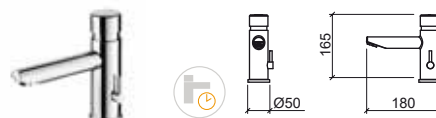

LEGENDA.

Temporizada Em caixa

NEW ÍCONE

Referência Descrição € Cromo

5266341 TORNEIRA TEMPORIZADA LAVATÓRIO SENIOR NEW ÍCONE S/VDA **83.64€**
 ☞ Ø50x180x165mm / 1.3Kgs
 Inclui flexível e kit de fixação.
 Débito a 3 Bar: 4 a 13l/m (débito regulável)

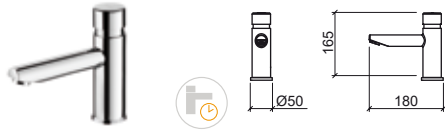

Referência Descrição € Cromo

5261801C MISTURADORA ENCASTRAR 4 VIAS CENTRAL NEW ÍCONE ESPELHO REDONDO **113.96€**
 ☞ Ø130x59x154mm / 1.3Kg
 Débito a 3 Bar com abertura total (50% fria + 50% quente): saída inferior 23.0l/m saída superior 17.0l/m

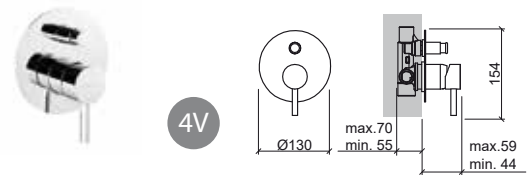

Referência Descrição € Cromo

5262301 MISTURADORA ENCASTRAR LAVATÓRIO NEW ÍCONE **138.01€**
 ☞ 215x232x120mm / 2.2Kg
 Possibilidade de aplicação de redutor de caudal.

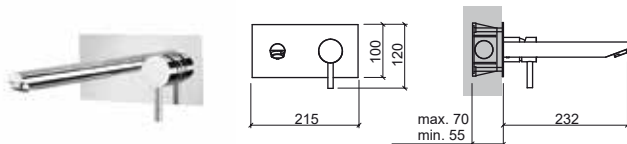

Referência Descrição € Cromo

5261601C MISTURADORA ENCASTRAR 5 VIAS CENTRAL NEW ÍCONE ESPELHO REDONDO **188.19€**
 ☞ Ø130x50x157mm / 1.4Kg
 Débito a 3 Bar com abertura total (50% fria + 50% quente): 19.0l/m

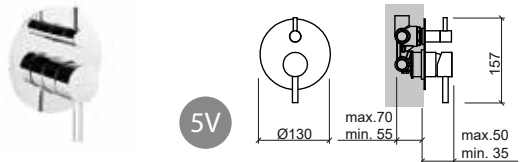

Referência Descrição € Cromo

5262701 MISTURADORA ENCASTRAR BASE NEW ÍCONE **146.37€**
 ☞ 2.0Kg
 Débito a 3 Bar com abertura total (50% fria + 50% quente): 25.0l/m

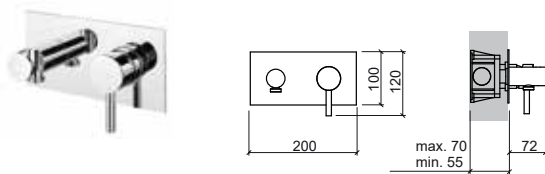

Referência Descrição € Cromo

5267101C MISTURADORA ENCASTRAR 3 VIAS NEW ÍCONE ESPELHO QUADRADO **88.87€**
 ☞ 105x59x123mm / 0.9Kg
 Débito a 3 Bar com abertura total (50% fria + 50% quente): 25.0l/m

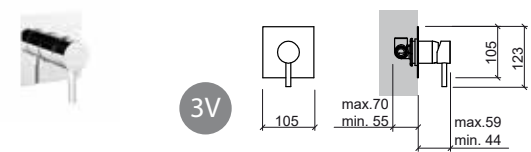

Referência Descrição € Cromo

5261701C MISTURADORA ENCASTRAR 3 VIAS NEW ÍCONE ESPELHO REDONDO **88.87€**
 ☞ Ø120x59x130mm / 0.9Kg
 Débito a 3 Bar com abertura total (50% fria + 50% quente): 25.0l/m

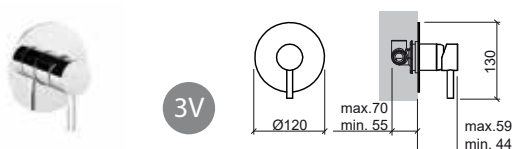

Referência Descrição € Cromo

5267801C MISTURADORA ENCASTRAR 4 VIAS CENTRAL NEW ÍCONE ESPELHO RETANGULAR **113.96€**
 ☞ 105x50x168mm / 1.3Kg
 Débito a 3 Bar com abertura total (50% fria + 50% quente): saída inferior 23.0l/m saída superior 17.0l/m

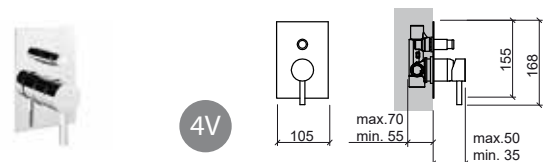

LEGENDA.

Referência	Descrição	€ Cromo
5267601C	MISTURADORA ENCASTRAR 5 VIAS CENTRAL NEW ÍCONE ESPELHO RETANGULAR ☞ 105x50x168mm / 1.4Kg Débito a 3 Bar com abertura total (50% fria + 50% quente): 19.0l/m	188.19€

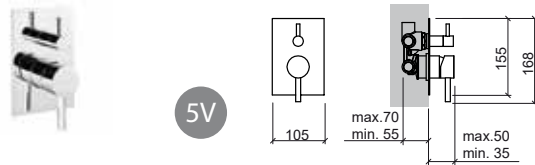

Referência	Descrição	€ Cromo
5268701C	MISTURADORA ENCASTRAR TERMOSTÁTICA 3 VIAS NEW ÍCONE ESPELHO QUADRADO ☞ 105x64x112mm / 1.1Kg Débito a 3 Bar com abertura total (50% fria + 50% quente): 25.0l/m	168.22€

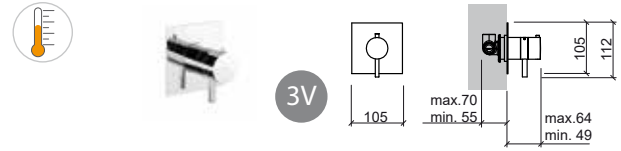

Referência	Descrição	€ Cromo
5264701C	MISTURADORA ENCASTRAR TERMOSTÁTICA 3 VIAS NEW ÍCONE ESPELHO REDONDO ☞ Ø130x64mm / 1.1Kg Débito a 3 Bar com abertura total (50% fria + 50% quente): 25.0l/m	168.22€



Referência	Descrição	€ Cromo
5268801C	MISTURADORA ENCASTRAR TERMOSTÁTICA 4 VIAS NEW ÍCONE ESPELHO RETANGULAR ☞ 105x83x158mm / 1.6Kg Débito a 3 Bar com abertura total (50% fria + 50% quente): saída inferior 23.0l/m saída superior 17.0l/m	219.03€

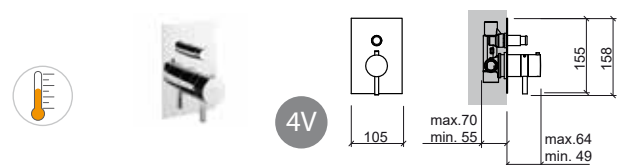

Referência	Descrição	€ Cromo
5264801C	MISTURADORA ENCASTRAR TERMOSTÁTICA 4 VIAS NEW ÍCONE ESPELHO REDONDO ☞ Ø130x64x144mm / 1.5Kg Débito a 3 Bar com abertura total (50% fria + 50% quente): saída inferior 23.0l/m saída superior 17.0l/m	219.03€

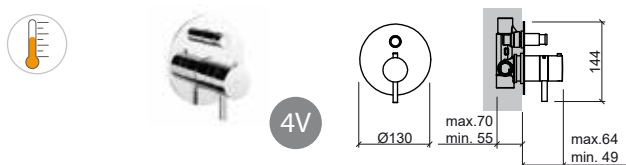

Referência	Descrição	€ Cromo
5266801C	MISTURADORA ENCASTRAR TERMOSTÁTICA 5 VIAS NEW ÍCONE ESPELHO RETANGULAR ☞ 105x61x158mm / 1.6Kg Débito a 3 Bar com abertura total (50% fria + 50% quente): 19.0l/m	230.53€

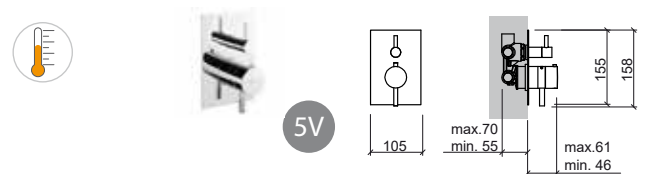

Referência	Descrição	€ Cromo
5264601C	MISTURADORA ENCASTRAR TERMOSTÁTICA 5 VIAS NEW ÍCONE ESPELHO REDONDO ☞ Ø130x61x147mm / 1.6Kg Débito a 3 Bar com abertura total (50% fria + 50% quente): 19.0l/m	230.53€

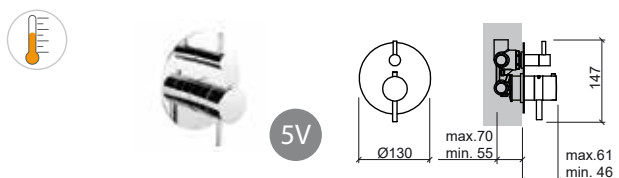

LEGENDA.

Misturadora termostática Em caixa

NEW ÍCONE

Referência Descrição € Cromo

5269802 KIT DUCHE ENCASTRAR 4 VIAS NEW ÍCONE ESPELHO REDONDO C/CHUVEIRO E PINHA **251.97€**

Inclui pinha Duo Ø200, haste 350, chuveiro de mão tipo Duo em ABS, flexível em inox 1.7m dupla agrafatura e suporte de chuveiro.

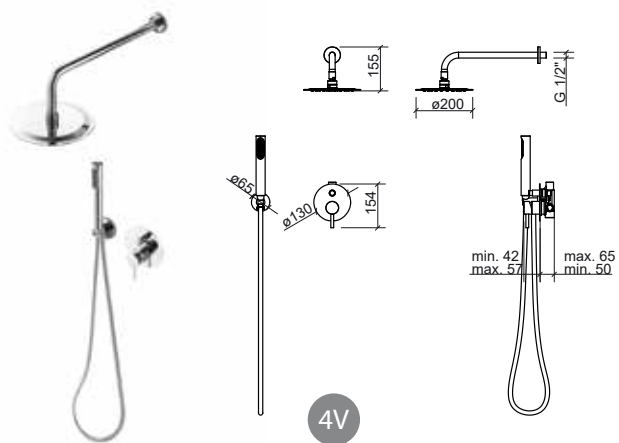

Referência Descrição € Cromo

5269603 KIT DUCHE ENCASTRAR 5 VIAS NEW ÍCONE ESPELHO REDONDO C/CHUVEIRO, PINHA E INJETORES **409.84€**

Inclui pinha Duo Ø200, haste 350, chuveiro de mão tipo Duo em ABS, flexível em inox 1.7m dupla agrafatura, suporte de chuveiro e 3 injetores redondos.

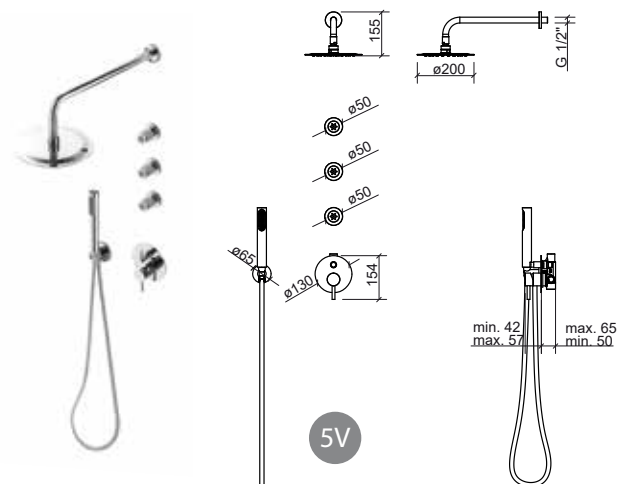

Referência Descrição € Cromo

5269804 KIT DUCHE ENCASTRAR 4 VIAS NEW ÍCONE ESPELHO RECTANGULAR C/CHUVEIRO E PINHA **251.97€**

Inclui pinha Plan 200, haste 350, chuveiro de mão tipo Duo em ABS, flexível em inox 1.7m dupla agrafatura e suporte de chuveiro.

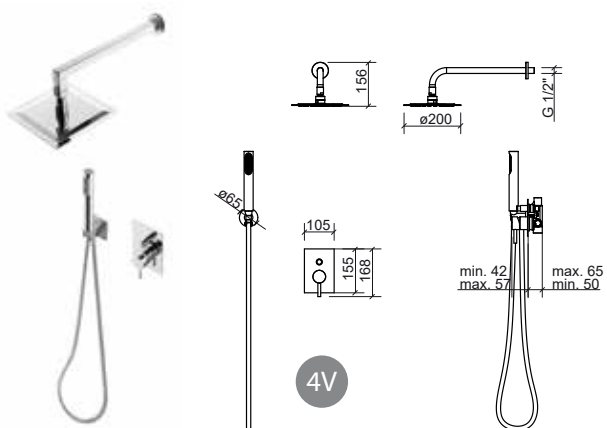

Referência Descrição € Cromo

5269605 KIT DUCHE ENCASTRAR 5 VIAS NEW ÍCONE ESPELHO RECTANGULAR C/CHUVEIRO, PINHA E INJETORES **409.84€**

Inclui pinha Plan 200, haste 350, chuveiro de mão tipo Duo em ABS, flexível em inox 1.7m dupla agrafatura, suporte de chuveiro e 3 injetores quadrados.

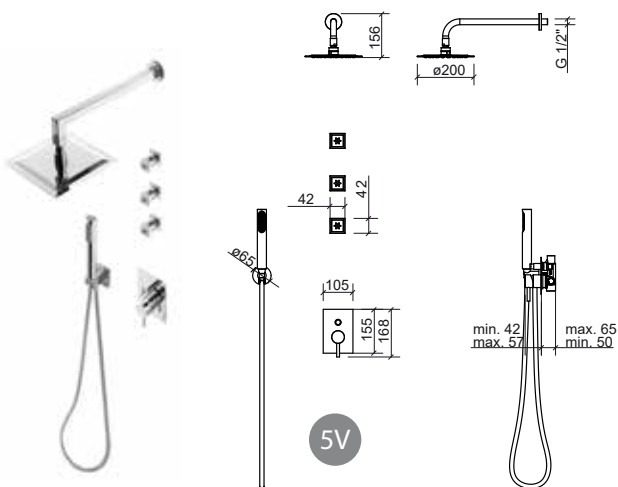

LEGENDA.

Em caixa

Referência	Descrição	€ Cromo
5266701	KIT C/REGULAÇÃO TELESCÓPICA C/MISTURADORA MONOCOMANDO NEW ÍCONE C/CHUVEIRO E PINHA	292.74€

 270x534x1455mm / 5.2Kg

Inclui pinha Duo Ø200, chuveiro de mão tipo Duo em ABS, flexível em inox 1.7m dupla agrafatura, suporte de chuveiro regulável em altura e kit de fixação.

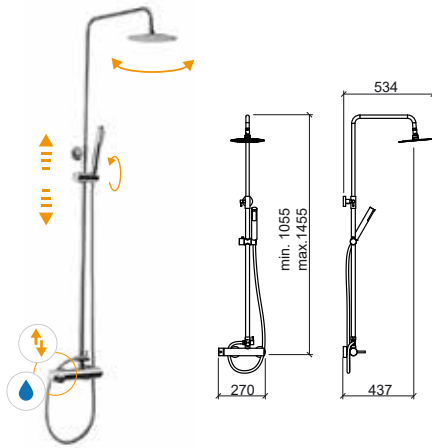

LEGENDA.

 Em caixa  Entrada de água  Desviador  Orientável  Regulável em altura

ÍCONE



> PÁGINA 86 VÁLVULAS

Referência	Descrição	€ Cromo
5504300	MISTURADORA MONOCOMADO LAVATÓRIO ALTA ÍCONE C/VDA ☞ Ø45x206x328mm / 2.8Kg Inclui flexíveis Q/F em malha inox, VDA e kit de fixação. Débito a 3 Bar com abertura total (50% fria + 50% quente): 15.0l/m	138.46€
5504301	MISTURADORA MONOCOMADO LAVATÓRIO ALTA ÍCONE S/VDA ☞ Ø45x174x328mm / 2.8Kg Inclui flexíveis Q/F em malha inox e kit de fixação. Débito a 3 Bar com abertura total (50% fria + 50% quente): 15.0l/m	134.25€

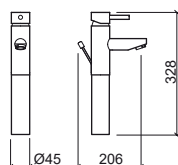

Referência	Descrição	€ Cromo
5500300	MISTURADORA MONOCOMADO LAVATÓRIO ÍCONE C/VDA ☞ Ø45x168x153mm / 2.3Kg Inclui flexíveis Q/F em malha inox, VDA e kit de fixação. Débito a 3 Bar com abertura total (50% fria + 50% quente): 15.0l/m	82.24€
5500301	MISTURADORA MONOCOMADO LAVATÓRIO ÍCONE S/VDA ☞ Ø45x135x153mm / 2.3Kg Inclui flexíveis Q/F em malha inox e kit de fixação. Débito a 3 Bar com abertura total (50% fria + 50% quente): 15.0l/m	79.02€

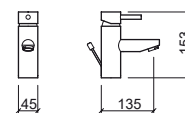

Referência	Descrição	€ Cromo
5504331	MISTURADORA MONOCOMADO COLD OPEN LAVATÓRIO ALTA ÍCONE S/VDA ☞ Ø45x206x328mm / 3.1Kg Inclui flexíveis Q/F em malha inox e kit de fixação. Débito a 3 Bar com abertura total (50% fria + 50% quente): 8.4l/m	134.25€

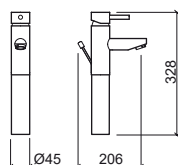

Referência	Descrição	€ Cromo
5501000	MISTURADORA MONOCOMADO COLD OPEN LAVATÓRIO ÍCONE C/VDA ☞ Ø45x168x153mm / 2.3Kg Inclui flexíveis Q/F em malha inox, VDA e kit de fixação. Débito a 3 Bar com abertura total (50% fria + 50% quente): 8.4l/m	83.83€
5501001	MISTURADORA MONOCOMADO COLD OPEN LAVATÓRIO ÍCONE S/VDA ☞ Ø45x144x153mm / 2.3Kg Inclui flexíveis Q/F em malha inox e kit de fixação. Débito a 3 Bar com abertura total (50% fria + 50% quente): 8.4l/m	80.62€

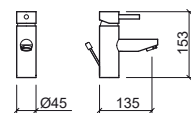



LEGENDA.



> PÁGINA 86 VÁLVULAS

Referência	Descrição	€ Cromo
------------	-----------	---------

5500400	MISTURADORA MONOCOMADO BIDE ÍCONE C/VDA  Ø45x157x153mm / 2.2Kg Inclui flexíveis Q/F em malha inox, VDA e kit de fixação. Débito a 3 Bar com abertura total (50% fria + 50% quente): 15.0l/m	82.24€
----------------	--	---------------

5500401	MISTURADORA MONOCOMADO BIDE ÍCONE S/VDA  Ø45x134x153mm / 2.2Kg Inclui flexíveis Q/F em malha inox e kit de fixação. Débito a 3 Bar com abertura total (50% fria + 50% quente): 15.0l/m	79.02€
----------------	---	---------------

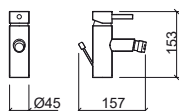

Referência	Descrição	€ Cromo
------------	-----------	---------

5502301	MISTURADORA MONOCOMADO LAVATÓRIO ÍCONE  210x193x123mm / 2.1Kg Inclui flexíveis Q/F em malha inox, caixa e kit de fixação.	132.06€
----------------	---	----------------

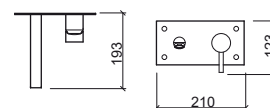

Referência	Descrição	€ Cromo
------------	-----------	---------

5500801	MISTURADORA MONOCOMADO BANHEIRA ÍCONE S/CHUVEIRO  280x173x65mm / 2.3Kg Não inclui flexível, chuveiro e suporte de chuveiro. Débito a 3 Bar com abertura total (50% fria + 50% quente): 18.0l/m	117.63€
----------------	---	----------------

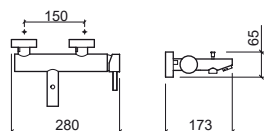

Referência	Descrição	€ Cromo
------------	-----------	---------

5502341	TORNEIRA ENCASTRAR TEMPORIZADA LAVATÓRIO ÍCONE  210x160x105mm / 2.1Kg Débito a 3 Bar: 4 a 13l/m (débito regulável)	143.58€
----------------	--	----------------

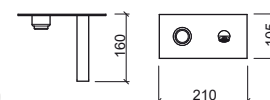

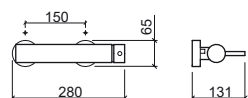

Referência	Descrição	€ Cromo
------------	-----------	---------

5500701	MISTURADORA MONOCOMADO BASE ÍCONE S/CHUVEIRO  280x131x65mm / 1.2Kg Não inclui flexível, chuveiro e suporte de chuveiro. Débito a 3 Bar com abertura total (50% fria + 50% quente): 18.0l/m	105.56€
----------------	---	----------------



LEGENDA.

 Temporizada  Em caixa

ÍCONE ECO



> PÁGINA 86 VÁLVULAS

Referência Descrição € Cromo

5524300 MISTURADORA MONOCOMADO LAVATÓRIO ALTA ÍCONE ECO C/VDA **140.70€**

☞ Ø45x206x328mm / 2.8Kg
Inclui flexíveis Q/F em malha inox, VDA e kit de fixação.
Débito a 3 Bar com abertura total (50% fria + 50% quente): 5.0l/m

5524301 MISTURADORA MONOCOMADO LAVATÓRIO ALTA ÍCONE ECO S/VDA **136.51€**

☞ Ø45x174x328mm / 2.8Kg
Inclui flexíveis Q/F em malha inox e kit de fixação.
Débito a 3 Bar com abertura total (50% fria + 50% quente): 5.0l/m

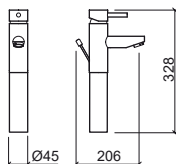

Referência Descrição € Cromo

5520300 MISTURADORA MONOCOMADO LAVATÓRIO ÍCONE ECO C/VDA **82.50€**

☞ Ø45x168x153mm / 2.3Kg
Inclui flexíveis Q/F em malha inox, VDA e kit de fixação.
Débito a 3 Bar com abertura total (50% fria + 50% quente): 5.0l/m

5520301 MISTURADORA MONOCOMADO LAVATÓRIO ÍCONE ECO S/VDA **79.36€**

☞ Ø45x135x153mm / 2.3Kg
Inclui flexíveis Q/F em malha inox e kit de fixação.
Débito a 3 Bar com abertura total (50% fria + 50% quente): 5.0l/m

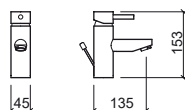

Referência Descrição € Cromo

5520400 MISTURADORA MONOCOMADO BIDE ÍCONE ECO C/VDA **82.50€**

☞ Ø45x157x153mm / 2.2Kg
Inclui flexíveis Q/F em malha inox, VDA e kit de fixação.
Débito a 3 Bar com abertura total (50% fria + 50% quente): 5.0l/m

5520401 MISTURADORA MONOCOMADO BIDE ÍCONE ECO S/VDA **79.36€**

☞ Ø45x134x153mm / 2.2Kg
Inclui flexíveis Q/F em malha inox e kit de fixação.
Débito a 3 Bar com abertura total (50% fria + 50% quente): 5.0l/m

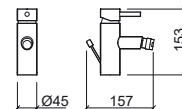

Referência Descrição € Cromo

5520801 MISTURADORA MONOCOMADO BANHEIRA ÍCONE ECO S/CHUVEIRO **118.25€**

☞ 280x173x65mm / 2.3Kg
Não inclui flexível, chuveiro e suporte de chuveiro.
Débito a 3 Bar com abertura total (50% fria + 50% quente): 10.0l/m

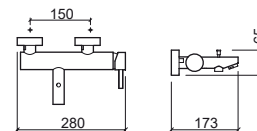

Referência Descrição € Cromo

5520701 MISTURADORA MONOCOMADO BASE ÍCONE ECO S/CHUVEIRO **105.90€**

☞ 280x131x65mm / 1.2Kg
Não inclui flexível, chuveiro e suporte de chuveiro.
Débito a 3 Bar com abertura total (50% fria + 50% quente): 10.0l/m

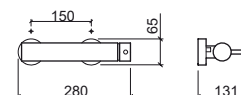

LEGENDA.

☞ Em caixa



Referência	Descrição	€ Cromo
------------	-----------	---------

5490801	MISTURADORA MONOCOMADO BANHEIRA STEP S/CHUVEIRO 281x163x118mm / 2.1Kg Não inclui flexível, chuveiro e suporte de chuveiro.	151.81€
----------------	---	----------------

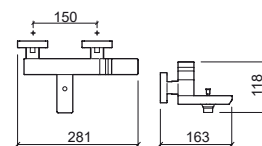

Referência	Descrição	€ Cromo
------------	-----------	---------

5490300	MISTURADORA MONOCOMADO LAVATÓRIO STEP C/VDA 45x140x154mm / 1.8Kg Inclui flexíveis Q/F em malha inox, VDA e kit de fixação.	131.34€
----------------	---	----------------

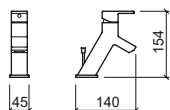

Referência	Descrição	€ Cromo
------------	-----------	---------

5490701	MISTURADORA MONOCOMADO BASE STEP S/CHUVEIRO 282x78x97mm / 1.6Kg Não inclui flexível, chuveiro e suporte de chuveiro.	125.65€
----------------	---	----------------

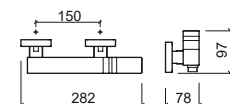

Referência	Descrição	€ Cromo
------------	-----------	---------

5490400	MISTURADORA MONOCOMADO BIDÊ STEP C/VDA 45x136x154mm / 1.8Kg Inclui flexíveis Q/F em malha inox, VDA e kit de fixação.	132.48€
----------------	--	----------------

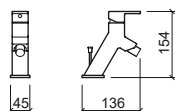

Referência	Descrição	€ Cromo
------------	-----------	---------

5497101	MISTURADORA MONOCOMADO 3 VIAS STEP 105x112x108mm	135.92€
----------------	--	----------------



3V

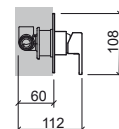
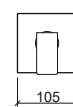

Referência	Descrição	€ Cromo
------------	-----------	---------

5497801	MISTURADORA MONOCOMADO 4 VIAS STEP 105x109x155mm	146.37€
----------------	--	----------------



4V

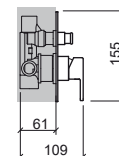
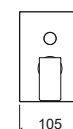





LEGENDA.

Em caixa



TORUS

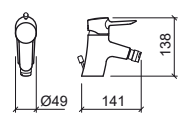
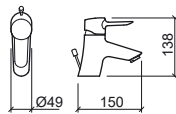

> PÁGINA 86 VÁLVULAS

Referência	Descrição	€ Cromo	Referência	Descrição	€ Cromo
5370300	MISTURADORA MONOCOMADO LAVATÓRIO TORUS C/VDA  Ø49x150x138mm / 31.4Kg Inclui flexíveis Q/F em malha inox, VDA e kit de fixação.	75.34€	5370400	MISTURADORA MONOCOMADO BIDE TORUS C/VDA  Ø49x141x138mm / 25.6Kg Inclui flexíveis Q/F em malha inox, VDA e kit de fixação.	75.34€
5370301	MISTURADORA MONOCOMADO LAVATÓRIO TORUS S/VDA  Ø49x150x138mm / 31.4Kg Inclui flexíveis Q/F em malha inox e kit de fixação.	71.89€	5370401	MISTURADORA MONOCOMADO BIDE TORUS S/VDA  Ø49x141x138mm / 25.6Kg Inclui flexíveis Q/F em malha inox e kit de fixação.	72.42€



Referência	Descrição	€ Cromo	Referência	Descrição	€ Cromo
5371001	MISTURADORA MONOCOMADO COLD OPEN LAVATÓRIO TORUS S/VDA  Ø49x150x138mm / 12.0Kg Inclui flexíveis Q/F em malha inox e kit de fixação.	73.49€	5370801	MISTURADORA MONOCOMANDO BANHEIRA TORUS C/CHUVEIRO  220x186x118mm / 2.5Kg Inclui chuveiro Omega 1 função, flexível 1.70m e suporte regulável.	101.37€

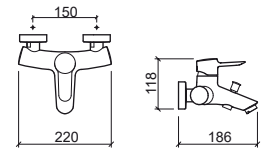
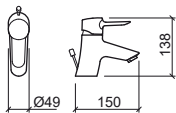

Referência Descrição € Cromo

5370701 MISTURADORA MONOCOMANDO BASE TORUS C/CHUVEIRO **93.15€**
 220x150x127mm / 1.9Kg
 Inclui chuveiro Omega 1 função, flexível 1.70m e suporte regulável.



Referência Descrição € Cromo

5374801 MISTURADORA MONOCOMANDO TERMOSTÁTICA BANHEIRA TORUS C/CHUVEIRO **253.78€**
 280x180x106mm / 2.5Kg
 Inclui chuveiro Omega 1 função, flexível 1.70m e suporte regulável.

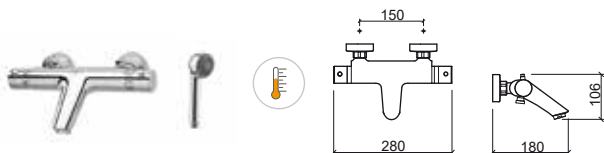

Referência Descrição € Cromo

5374701 MISTURADORA MONOCOMANDO TERMOSTÁTICA BASE TORUS C/CHUVEIRO **210.83€**
 280x90xØ65mm / 2.5Kg
 Inclui chuveiro Omega 1 função, flexível 1.70m e suporte regulável.



Referência Descrição € Cromo

537670111 ① KIT C/MISTURADORA C/RAMPA DUCHE TORUS C/CHUVEIRO E PINHA **297.97€**
 220x556x1242mm / 6.8Kg
 Inclui pinha Face Ø180, chuveiro de mão Duo, flexível 1.5m, suporte de chuveiro regulável em altura e kit de fixação.

537670115 ② KIT C/MISTURADORA C/RAMPA DUCHE TORUS C/CHUVEIRO S/PINHA **245.69€**
 220x466x1242mm / 6.0Kg
 Inclui chuveiro de mão Duo, flexível 1.5m, suporte de chuveiro regulável em altura e kit de fixação. Compatível com as pinhas Main Therapy 57592, Main Call 57792, Headline 59091, Face 58691, Quadra 5871, Extra-Large 58591, Área Ø200 56291, Área Ø250 56891, Área Ø300 57691, Square □200 55991, Square □250 56091, Square □300 57491.

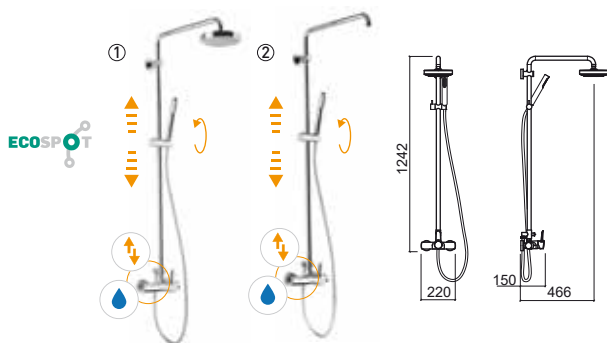

Referência Descrição € Cromo

5371701C MISTURADORA ENCASTRAR 3 VIAS TORUS C/ESELHO REDONDO **117.14€**
 Ø117x120x146mm / 2.5Kg

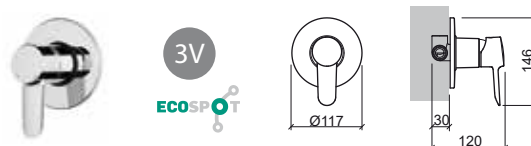

Referência Descrição € Cromo

5371801C MISTURADORA ENCASTRAR 4 VIAS TORUS C/ESELHO OVAL **139.72€**
 Ø155x118x185mm



Referência Descrição € Cromo

537772111 KIT C/MISTURADORA TERMOSTÁTICA C/RAMPA DUCHE TORUS C/CHUVEIRO E PINHA **429.66€**
 280x560x1162mm / 5.7Kg
 Inclui pinha Face Ø180, chuveiro de mão Duo, flexível 1.5m, suporte de chuveiro regulável em altura e kit de fixação.

537772115 KIT C/MISTURADORA TERMOSTÁTICA C/RAMPA DUCHE TORUS C/CHUVEIRO S/PINHA **397.03€**
 280x470x1162mm / 5.3Kg
 Inclui chuveiro de mão Duo, flexível 1.5m, suporte de chuveiro regulável em altura e kit de fixação. Compatível com as pinhas Main Therapy 57592, Main Call 57792, Headline 59091, Face 58691, Quadra 5871, Extra-Large 58591, Área Ø200 56291, Área Ø250 56891, Área Ø300 57691, Square □200 55991, Square □250 56091, Square □300 57491.

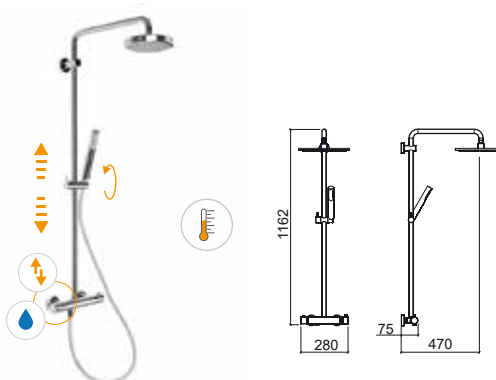

LEGENDA.

Misturadora termostática Em caixa

ALFA



> PÁGINA 86 VÁLVULAS

Referência	Descrição	€ Cromo
------------	-----------	---------

5004300	MISTURADORA MONOCOMANDO LAVATÓRIO SÊNIOR ALFA C/VDA 53x192x139mm / 1.9Kg Inclui flexíveis Q/F em malha inox, VDA e kit de fixação.	90.24€
----------------	---	---------------

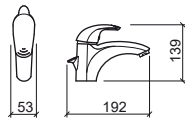

Referência	Descrição	€ Cromo
------------	-----------	---------

5000300	MISTURADORA MONOCOMANDO LAVATÓRIO ALFA C/VDA 48x159x121mm / 1.9Kg Inclui flexíveis Q/F em malha inox, VDA e kit de fixação.	69.77€
----------------	--	---------------

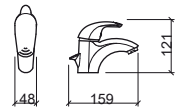

5000301	MISTURADORA MONOCOMANDO LAVATÓRIO ALFA S/VDA 48x142x121mm / 1.4Kg Inclui flexíveis Q/F em malha inox e kit de fixação.	60.04€
----------------	---	---------------

Referência	Descrição	€ Cromo
------------	-----------	---------

5008301	MISTURADORA MONOCOMANDO MANÍPULO CLÍNICO LAVATÓRIO ALFA S/VDA 50x178x271mm / 1.8Kg Inclui flexíveis Q/F em malha inox e kit de fixação.	106.52€
----------------	--	----------------

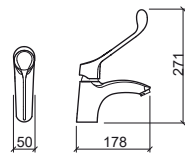

Referência	Descrição	€ Cromo
------------	-----------	---------

5000400	MISTURADORA MONOCOMANDO BIDÉ ALFA C/VDA 49x142x122mm / 1.8Kg Inclui flexíveis Q/F em malha inox, VDA e kit de fixação.	70.78€
----------------	---	---------------

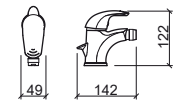

5000401	MISTURADORA MONOCOMANDO BIDÉ ALFA S/VDA 49x142x122mm / 1.4Kg Inclui flexíveis Q/F em malha inox e kit de fixação.	60.84€
----------------	--	---------------

LEGENDA.

Referência Descrição € Cromo

5000801 MISTURADORA MONOCOMANDO BANHEIRA ALFA C/CHUVEIRO **87.62€**

☒ 220x183x132mm / 2.6Kg

Inclui chuveiro Omega 1 função, flexível 1.70m e suporte regulável.

5000801B MISTURADORA MONOCOMANDO BANHEIRA ALFA C/CHUVEIRO MULTIFUNÇÕES **113.99€**

☒ 220x183x132mm / 2.6Kg

Inclui chuveiro Beta multifunções, flexível 1.70m e suporte regulável.

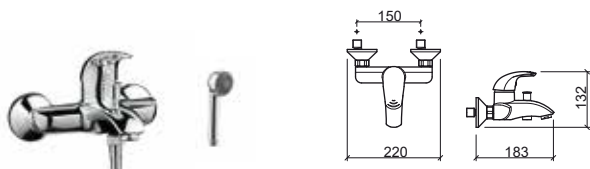

Referência Descrição € Cromo

5000701 MISTURADORA MONOCOMANDO BASE ALFA C/CHUVEIRO **76.48€**

☒ 220x140x130mm / 2.6Kg

Inclui chuveiro Omega 1 função, flexível 1.70m e suporte regulável.

5000701B MISTURADORA MONOCOMANDO BASE ALFA C/CHUVEIRO MULTIFUNÇÕES **102.93€**

☒ 220x140x130mm / 2.6Kg

Inclui chuveiro Beta multifunções, flexível 1.70m e suporte regulável.

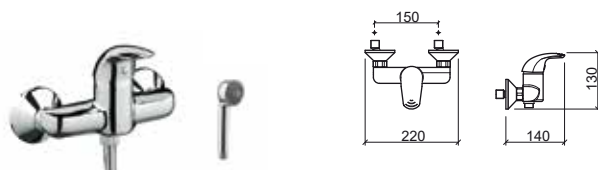

Referência Descrição € Cromo

5001701 MISTURADORA MONOCOMANDO ENCASTRAR BASE 3 VIAS ALFA **121.57€**

☒ 1.9Kg

Inclui pinha multifunções e haste.

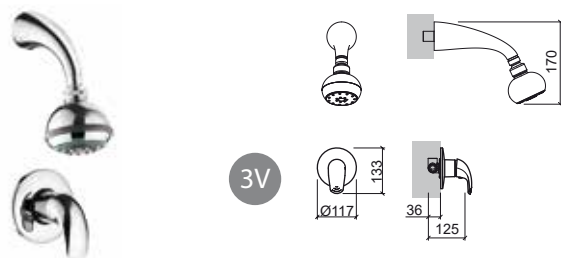

Referência Descrição € Cromo

5001701C MISTURADORA MONOCOMANDO ENCASTRAR BASE 3 VIAS ALFA **72.96€**

☒ 117x125x133mm / 1.9Kg

Débito a 3 Bar com abertura total (50% fria + 50% quente): 27.5l/m



Referência Descrição € Cromo

5001801 MISTURADORA MONOCOMANDO ENCASTRAR BASE 4 VIAS ALFA C/INVERSOR **177.81€**

☒ 2.6Kg

Inclui pinha multifunções, bica e haste.

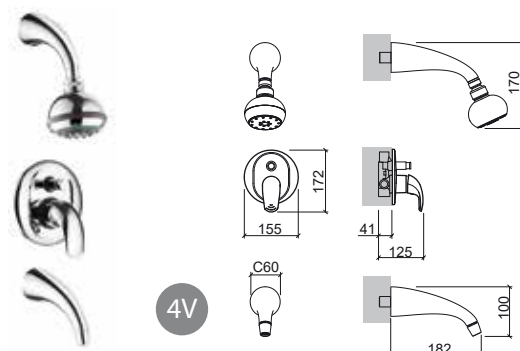

Referência Descrição € Cromo

5001801C MISTURADORA MONOCOMANDO ENCASTRAR BASE 4 VIAS ALFA C/INVERSOR **98.97€**

☒ 155x125x172mm / 2.6Kg

Débito a 3 Bar com abertura total (50% fria + 50% quente): saída inferior 25.5l/m saída superior 19.5l/m

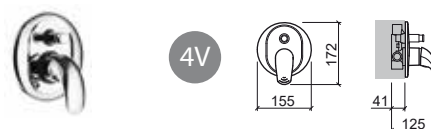

Referência Descrição € Cromo

5000661 ① TORNEIRA PASSAGEM Q/F 1/2" **26.23€**

☒ 0.5Kg

5000961 ② TORNEIRA PASSAGEM Q/F 3/4" **27.71€**

☒ 0.5Kg

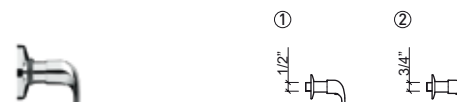

Referência Descrição € Cromo

5000561 ① TORNEIRA ESQUADRIA 1/2 1/2 ALFA **25.79€**

☒ 0.4Kg

5000561F ① TORNEIRA ESQUADRIA 1/2 1/2 ALFA C/FILTRO **26.74€**

☒ 0.4Kg

5001561 ② TORNEIRA ESQUADRIA 1/2 3/8 ALFA **19.34€**

☒ 0.4Kg

5001561F ② TORNEIRA ESQUADRIA 1/2 3/8 ALFA C/FILTRO **22.88€**

☒ 0.4Kg



LEGENDA.

☒ Em caixa

LIMIT



> PÁGINA 86 VÁLVULAS

Referência	Descrição	€ Cromo	Referência	Descrição	€ Cromo
5450300	MISTURADORA MONOCOMANDO LAVATÓRIO LIMIT C/VDA 46x163x152mm / 2.2Kg Inclui flexíveis Q/F em malha inox ,VDA e kit de fixação.	106.60€	5450801	MISTURADORA MONOCOMANDO BANHEIRA LIMIT S/CHUVEIRO 301x171x118mm / 3.3Kg Inclui suporte de chuveiro. Não inclui flexível e chuveiro.	149.01€

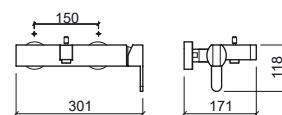
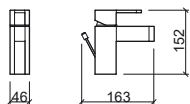

Referência	Descrição	€ Cromo	Referência	Descrição	€ Cromo
5450400	MISTURADORA MONOCOMANDO BIDÊ LIMIT C/VDA 46x160x152mm / 2.2Kg Inclui flexíveis Q/F em malha inox ,VDA e kit de fixação.	106.60€	5450701	MISTURADORA MONOCOMANDO BASE LIMIT S/CHUVEIRO 301x100x118mm / 1.9Kg Inclui suporte de chuveiro. Não inclui flexível e chuveiro.	118.38€

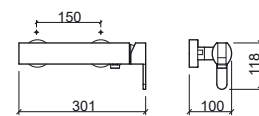
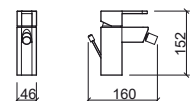

LEGENDA.

SINGLE PLUS



> PÁGINA 86 VÁLVULAS

Referência Descrição € Cromo

5060801 MISTURADORA MONOCOMADO BANHEIRA SINGLE PLUS C/CHUVEIRO 134.04€
 Em caixa 290x173xØ65mm / 2.5Kg
 Inclui flexível, chuveiro e suporte de chuveiro.

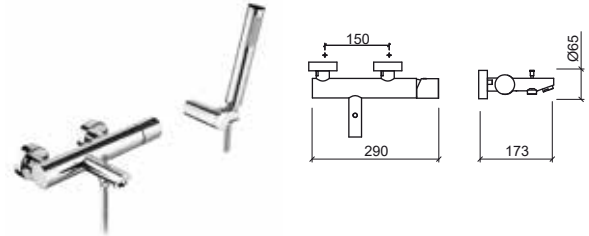

Referência Descrição € Cromo

5064301 MISTURADORA MONOCOMADO LAVATÓRIO ALTA SINGLE PLUS S/VDA 128.60€
 Em caixa Ø50x178x347mm / 3.6Kg
 Inclui flexíveis Q/F em malha inox, VDA e kit de fixação.

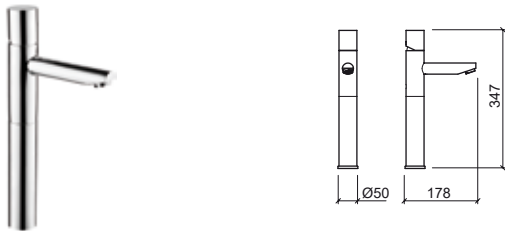

Referência Descrição € Cromo

5060701 MISTURADORA MONOCOMADO BASE SINGLE PLUS C/CHUVEIRO 123.23€
 Em caixa 290x83xØ65mm / 2.2Kg
 Inclui flexível, chuveiro e suporte de chuveiro.

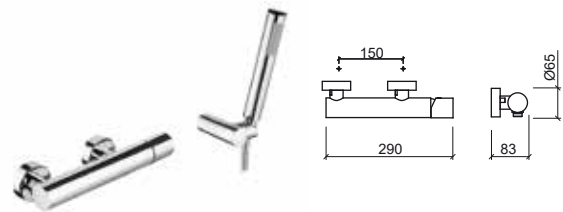

Referência Descrição € Cromo

5060301 MISTURADORA MONOCOMADO LAVATÓRIO SINGLE PLUS S/VDA 73.42€
 Em caixa Ø45x138x172mm / 2.4Kg
 Inclui flexíveis Q/F em malha inox, VDA e kit de fixação.



Referência Descrição € Cromo

5061701C MISTURADORA MONOCOMADO ENCASTRAR 3 VIAS SINGLE PLUS 94.10€
 Em caixa Ø120x134mm / 5.8Kg
 Não inclui flexível, chuveiro e kit de fixação.

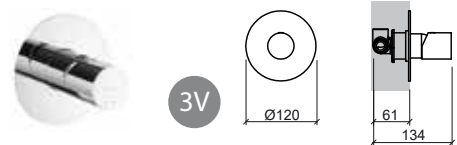

Referência Descrição € Cromo

5060401 MISTURADORA MONOCOMADO BIDÊ SINGLE PLUS S/VDA 74.19€
 Em caixa Ø45x125x172mm / 2.3Kg
 Inclui flexíveis Q/F em malha inox, VDA e kit de fixação.



Referência Descrição € Cromo

5061801C MISTURADORA MONOCOMADO ENCASTRAR 4 VIAS SINGLE PLUS 119.19€
 Em caixa Ø120x134mm / 5.5Kg
 Não inclui flexível, chuveiro e kit de fixação.

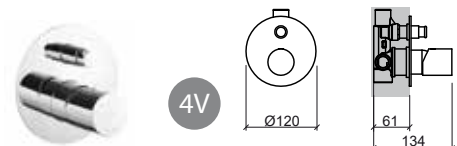

LEGENDA.

Em caixa

SINGLE



> PÁGINA 86 VÁLVULAS

Referência	Descrição	€ Cromo	Referência	Descrição	€ Cromo
5540301	MISTURADORA MONOCOMANDO LAVATÓRIO SINGLE S/VDA ☞ Ø42x130x155mm / 1.2Kg Inclui flexíveis Q/F em malha inox e kit de fixação.	66.07€	5540801	MISTURADORA MONOCOMANDO BANHEIRA SINGLE S/CHUVEIRO ☞ 300x175xØ65mm / 2.5Kg Não inclui flexível, chuveiro e suporte de chuveiro.	115.93€

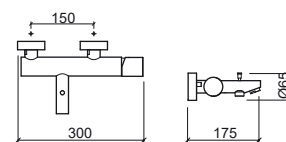
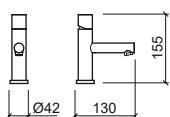

Referência	Descrição	€ Cromo	Referência	Descrição	€ Cromo
5540401	MISTURADORA MONOCOMANDO BIDE SINGLE S/VDA ☞ Ø42x125x155mm / 1.2Kg Inclui flexíveis Q/F em malha inox e kit de fixação.	66.78€	5540701	MISTURADORA MONOCOMANDO BASE SINGLE S/CHUVEIRO ☞ 300x85xØ65mm / 1.9Kg Não inclui flexível, chuveiro e suporte de chuveiro.	104.90€

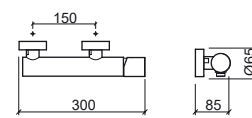
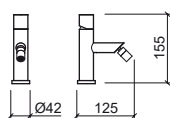



Referência	Descrição	€ Cromo
5540101	MISTURADORA MONOCOMANDO LAVATÓRIO SINGLE FIXAÇÃO AO CHÃO ☞ Ø123x314x1120mm / 14.9Kg Inclui flexíveis Q/F em malha inox, base de entrada de água e kit de fixação.	705.71€

Referência	Descrição	€ Cromo
5548801	MISTURADORA MONOCOMANDO BANHEIRA SINGLE FIXAÇÃO AO CHÃO S/CHUVEIRO ☞ Ø123x325x840mm / 13.6Kg Não inclui chuveiro e flexível. Inclui flexíveis Q/F em malha inox, base de entrada de água, suporte de chuveiro e kit de fixação.	794.58€

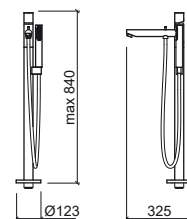
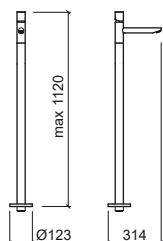

START



> PÁGINA 86 VÁLVULAS

Referência	Descrição	€ Cromo
5580300	MISTURADORA MONOCOMANDO LAVATÓRIO START C/VDA 50x155x115mm / 1.3Kg Inclui flexíveis Q/F em malha inox, VDA e kit de fixação. Débito a 3 Bar com abertura total (50% fria + 50% quente): 15.0l/m	64.93€
5580301	MISTURADORA MONOCOMANDO LAVATÓRIO START S/VDA 50x140x115mm / 1.1Kg Inclui flexíveis Q/F em malha inox e kit de fixação. Débito a 3 Bar com abertura total (50% fria + 50% quente): 15.0l/m	59.81€

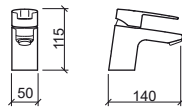

Referência	Descrição	€ Cromo
5580801	MISTURADORA MONOCOMANDO BANHEIRA START C/CHUVEIRO 215x170x110mm / 1.8Kg Inclui chuveiro Mixa, flexível em malha inox 1.75m e suporte de chuveiro. Débito a 3 Bar com abertura total (50% fria + 50% quente): 15.0l/m (bica) ou 19.5l/m (chuveiro)	79.77€

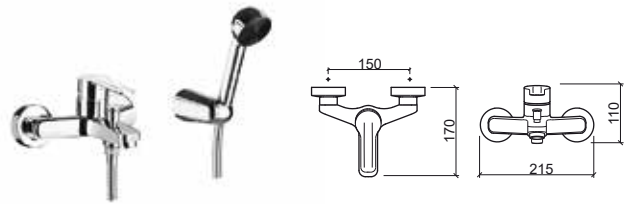

Referência	Descrição	€ Cromo
5580400	MISTURADORA MONOCOMANDO BIDÊ START C/VDA 50x145x115mm / 1.3Kg Inclui flexíveis Q/F em malha inox, VDA e kit de fixação. Débito a 3 Bar com abertura total (50% fria + 50% quente): 15.0l/m	64.93€
5580401	MISTURADORA MONOCOMANDO BIDÊ START S/VDA 50x132x115mm / 1.1Kg Inclui flexíveis Q/F em malha inox e kit de fixação. Débito a 3 Bar com abertura total (50% fria + 50% quente): 15.0l/m	59.81€

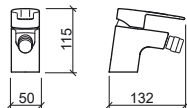

Referência	Descrição	€ Cromo
5580701	MISTURADORA MONOCOMANDO BASE START C/CHUVEIRO 215x130x125mm / 1.6Kg Inclui chuveiro Mixa, flexível em malha inox 1.75m e suporte de chuveiro. Débito a 3 Bar com abertura total (50% fria + 50% quente): 20.5l/m	68.36€

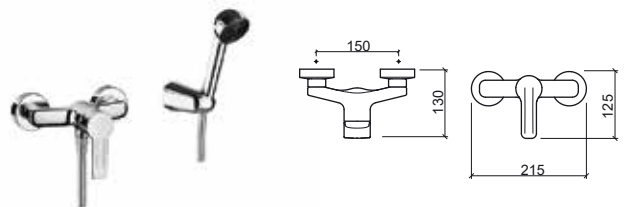

LEGENDA.

Em caixa



> PÁGINA 86 VÁLVULAS

Referência	Descrição	€ Cromo
------------	-----------	---------

5364300	MISTURADORA MONOCOMANDO LAVATÓRIO SÊNIOR EASY C/VDA  47x158x130mm / 1.7Kg Inclui flexíveis Q/F em malha inox, VDA e kit de fixação.	72.33€
----------------	---	---------------

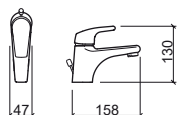

Referência	Descrição	€ Cromo
------------	-----------	---------

5360400	MISTURADORA MONOCOMANDO BIDE EASY C/VDA  44x147x121mm / 1.2Kg Inclui flexíveis Q/F em malha inox, VDA e kit de fixação.	50.52€
----------------	---	---------------

5360401	MISTURADORA MONOCOMANDO BIDE EASY S/VDA  44x135x121mm / 1.2Kg Inclui flexíveis Q/F em malha inox e kit de fixação.	46.52€
----------------	--	---------------

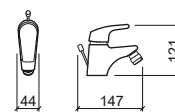

Referência	Descrição	€ Cromo
------------	-----------	---------

5360300	MISTURADORA MONOCOMANDO LAVATÓRIO EASY C/VDA  44x146x120mm / 1.5Kg Inclui flexíveis Q/F em malha inox, VDA e kit de fixação.	50.52€
----------------	--	---------------

5360301	MISTURADORA MONOCOMANDO LAVATÓRIO EASY S/VDA  44x146x120mm / 1.5Kg Inclui flexíveis Q/F em malha inox e kit de fixação.	46.52€
----------------	---	---------------

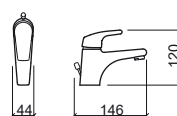

Referência	Descrição	€ Cromo
------------	-----------	---------

5360801	MISTURADORA MONOCOMANDO BANHEIRA EASY C/CHUVEIRO  220x171x118mm / 2.3Kg Inclui chuveiro Mixa, flexível em malha inox 1.75m e suporte de chuveiro.	61.40€
----------------	---	---------------

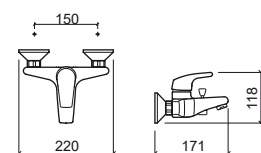

LEGENDA.

 Misturadora sénior  Em caixa

EASY



> PÁGINA 86 VÁLVULAS

Referência	Descrição	€ Cromo
5360701	MISTURADORA MONOCOMANDO BASE EASY C/CHUVEIRO 220x145x107mm / 1.8Kg Inclui chuveiro Mixa, flexível em malha inox 1.75m e suporte de chuveiro.	53.69€

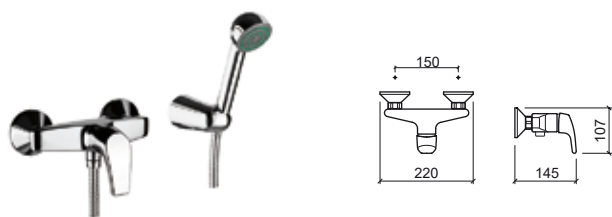

Referência	Descrição	€ Cromo
5366801	MISTURADORA MONOCOMANDO MANÍPULO CLÍNICO BANHEIRA EASY C/CHUVEIRO 220x216x228mm / 2.3Kg Inclui chuveiro Mixa, flexível em malha inox 1.75m e suporte de chuveiro.	81.37€

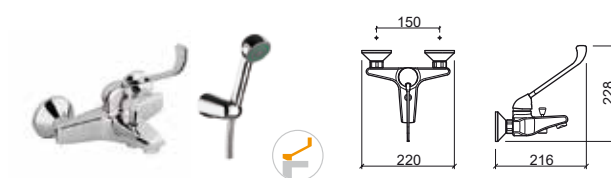

Referência	Descrição	€ Cromo
5368301	MISTURADORA MONOCOMANDO MANÍPULO CLÍNICO LAVATÓRIO EASY S/VDA 47x181x243mm / 1.8Kg Inclui flexíveis Q/F em malha inox, e kit de fixação. Débito a 3 Bar com abertura total (50% fria + 50% quente): 13.3l/m	87.57€



Referência	Descrição	€ Cromo
5365701	MISTURADORA MONOCOMANDO MANÍPULO CLÍNICO BASE EASY C/CHUVEIRO 220x255x188mm / 1.8Kg Inclui chuveiro Mixa, flexível em malha inox 1.75m e suporte de chuveiro.	75.16€

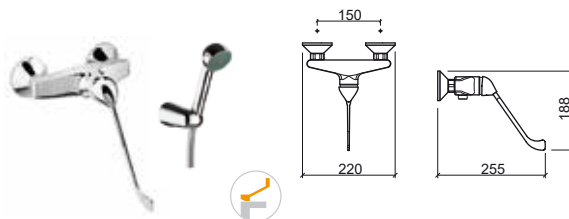

LEGENDA.



> PÁGINA 86 VÁLVULAS

Referência	Descrição	€ Cromo
------------	-----------	---------

5340300	MISTURADORA MONOCOMANDO LAVATÓRIO B-TOUCH C/VDA ☞ Ø47x135x130mm / 1.9Kg Inclui flexíveis Q/F em malha inox, VDA e kit de fixação.	61.15€
----------------	--	---------------

5340301	MISTURADORA MONOCOMANDO LAVATÓRIO B-TOUCH S/VDA ☞ Ø47x135x130mm / 1.5Kg Inclui flexíveis Q/F em malha inox e kit de fixação.	56.59€
----------------	---	---------------

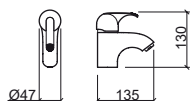

Referência	Descrição	€ Cromo
------------	-----------	---------

5340801	MISTURADORA MONOCOMANDO BANHEIRA B-TOUCH S/CHUVEIRO ☞ 215x180x123mm / 1.5Kg Não inclui flexível, chuveiro e suporte de chuveiro.	77.21€
----------------	---	---------------

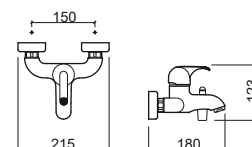

Referência	Descrição	€ Cromo
------------	-----------	---------

5340400	MISTURADORA MONOCOMANDO BIDÊ B-TOUCH C/VDA ☞ Ø47x131x130mm / 1.8Kg Inclui flexíveis Q/F em malha inox e kit de fixação.	61.15€
----------------	--	---------------

5340401	MISTURADORA MONOCOMANDO BIDÊ B-TOUCH S/VDA ☞ Ø47x131x130mm / 1.8Kg Inclui flexíveis Q/F em malha inox e kit de fixação.	56.59€
----------------	--	---------------

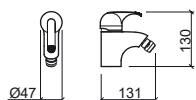

Referência	Descrição	€ Cromo
------------	-----------	---------

5340701	MISTURADORA MONOCOMANDO BASE B-TOUCH S/CHUVEIRO ☞ 210x151x104mm / 1.5Kg Não inclui flexível, chuveiro e suporte de chuveiro.	67.63€
----------------	---	---------------

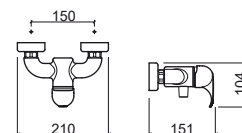

LEGENDA.

☞ Em caixa

B-TOUCH



Referência	Descrição	€ Cromo
------------	-----------	---------

5344801	MISTURADORA MONOCOMANDO TERMOSTÁTICA BANHEIRA B-TOUCH S/CHUVEIRO	172.09€
----------------	---	----------------

 305x183x70mm / 2.4Kg

Não inclui flexível, chuveiro e suporte de chuveiro.

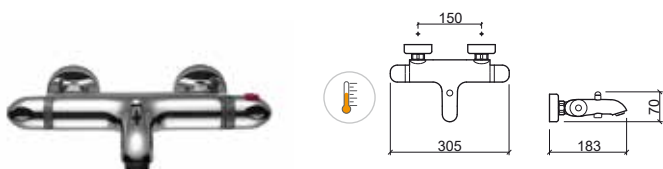

Referência	Descrição	€ Cromo
------------	-----------	---------

5344701	MISTURADORA MONOCOMANDO TERMOSTÁTICA BASE B-TOUCH S/CHUVEIRO	143.41€
----------------	---	----------------

 305x90xØ60mm / 1.2Kg

Não inclui flexível, chuveiro e suporte de chuveiro.



LEGENDA.



> PÁGINA 86 VÁLVULAS

Referência Descrição € Cromo

5570300 MISTURADORA MONOCOMANDO LAVATÓRIO CETUS BASIC C/VDA **34.63€**

48x180x122mm / 1.2Kg
Inclui flexíveis Q/F em malha inox, VDA e kit de fixação.
Débito a 3 Bar com abertura total (50% fria + 50% quente): 11.0l/m

5570301 MISTURADORA MONOCOMANDO LAVATÓRIO CETUS BASIC S/VDA **29.84€**

48x145x122mm / 1.0Kg
Inclui flexíveis Q/F em malha inox e kit de fixação.
Débito a 3 Bar com abertura total (50% fria + 50% quente): 11.0l/m

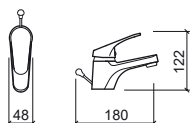

Referência Descrição € Cromo

5570801 MISTURADORA MONOCOMANDO BANHEIRA CETUS BASIC C/CHUVEIRO **47.02€**

215x165x135mm / 1.8Kg
Inclui chuveiro 1 função, flexível em malha inox 1.75m e suporte de chuveiro.
Débito a 3 Bar com abertura total (50% fria + 50% quente): 11.5l/m (bica) ou 14.0l/m (chuveiro)

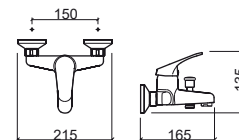

Referência Descrição € Cromo

5570400 MISTURADORA MONOCOMANDO BIDÊ CETUS BASIC C/VDA **34.63€**

48x140x118mm / 1.2Kg
Inclui flexíveis Q/F em malha inox, VDA e kit de fixação.
Débito a 3 Bar com abertura total (50% fria + 50% quente): 11.0l/m

5570401 MISTURADORA MONOCOMANDO BIDÊ CETUS BASIC S/VDA **29.84€**

48x120x118mm / 1.0Kg
Inclui flexíveis Q/F em malha inox e kit de fixação.
Débito a 3 Bar com abertura total (50% fria + 50% quente): 11.0l/m

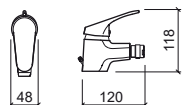

Referência Descrição € Cromo

5570701 MISTURADORA MONOCOMANDO BASE CETUS BASIC C/CHUVEIRO **39.63€**

215x150x110mm / 1.5Kg
Inclui chuveiro 1 função, flexível em malha inox 1.75m e suporte de chuveiro.
Débito a 3 Bar com abertura total (50% fria + 50% quente): 11.0l/m

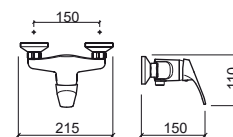

LEGENDA.

Em caixa

RIMINI



> PÁGINA 86 VÁLVULAS

Referência	Descrição	€ Cromo	Referência	Descrição	€ Cromo
5180310	MISTURADORA BICOMANDO LAVATÓRIO C/CASTELOS CERÂMICOS RIMINI C/VDA 183x219x301mm / 2.4Kg Inclui flexíveis Q/F em malha inox, VDA e kit de fixação.	117.14€	5181310	MISTURADORA BICOMANDO 3 FUROS LAVATÓRIO C/CASTELOS CERÂMICOS RIMINI C/VDA 217x293mm / 3.0Kg Inclui flexíveis Q/F em malha inox, VDA e kit de fixação.	143.93€
5180311	MISTURADORA BICOMANDO LAVATÓRIO C/CASTELOS CERÂMICOS RIMINI S/VDA 183x219x301mm / 2.0Kg Inclui flexíveis Q/F em malha inox e kit de fixação.	107.06€	5181311	MISTURADORA BICOMANDO 3 FUROS LAVATÓRIO C/CASTELOS CERÂMICOS RIMINI S/VDA 217x293mm / 2.6Kg Inclui flexíveis Q/F em malha inox e kit de fixação.	133.94€
5180360	MISTURADORA BICOMANDO LAVATÓRIO C/CASTELOS TRADICIONAIS RIMINI C/VDA 183x219x301mm / 2.4Kg Inclui flexíveis Q/F em malha inox, VDA e kit de fixação.	107.47€	5181360	MISTURADORA BICOMANDO 3 FUROS LAVATÓRIO C/CASTELOS TRADICIONAIS RIMINI C/VDA 217x293mm / 3.0Kg Inclui flexíveis Q/F em malha inox, VDA e kit de fixação.	134.33€
5180361	MISTURADORA BICOMANDO LAVATÓRIO C/CASTELOS TRADICIONAIS RIMINI S/VDA 183x219x301mm / 2.0Kg Inclui flexíveis Q/F em malha inox e kit de fixação.	97.38€	5181361	MISTURADORA BICOMANDO 3 FUROS LAVATÓRIO C/CASTELOS TRADICIONAIS RIMINI S/VDA 217x293mm / 2.6Kg Inclui flexíveis Q/F em malha inox e kit de fixação.	124.25€

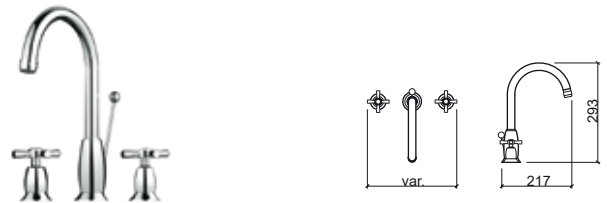
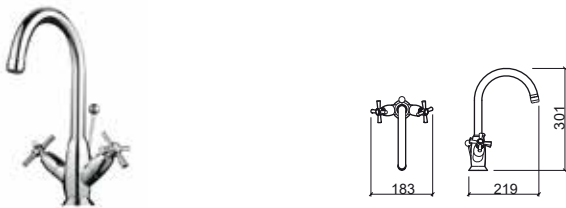

Referência	Descrição	€ Cromo
5185361	MISTURADORA BICOMANDO 3 FUROS LAVATÓRIO PAREDE C/CASTELOS TRADICIONAIS RIMINI 262x200x106mm / 1.7Kg	101.59€



LEGENDA.

Referência	Descrição	€ Cromo
5180410	MISTURADORA BICOMANDO BIDÉ C/CASTELOS CERÂMICOS RIMINI C/VDA 182x174x184mm / 2.2Kg Inclui flexíveis Q/F em malha inox, VDA e kit de fixação.	117.14€
5180411	MISTURADORA BICOMANDO BIDÉ C/CASTELOS CERÂMICOS RIMINI S/VDA 182x174x184mm / 1.8Kg Inclui flexíveis Q/F em malha inox e kit de fixação.	107.06€
5180460	MISTURADORA BICOMANDO BIDÉ C/CASTELOS TRADICIONAIS RIMINI C/VDA 182x174x184mm / 2.2Kg Inclui flexíveis Q/F em malha inox, VDA e kit de fixação.	107.47€
5180461	MISTURADORA BICOMANDO BIDÉ C/CASTELOS TRADICIONAIS RIMINI S/VDA 182x174x184mm / 1.8Kg Inclui flexíveis Q/F em malha inox e kit de fixação.	97.38€

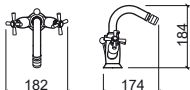

Referência	Descrição	€ Cromo
5180811	MISTURADORA BICOMANDO BANHEIRA C/CASTELOS CERÂMICOS RIMINI C/CHUVEIRO 220x180x90mm / 2.5Kg Inclui chuveiro Grécia, flexível em malha inox 1.75m e suporte de chuveiro.	126.33€
5180861	MISTURADORA BICOMANDO BANHEIRA C/CASTELOS TRADICIONAIS RIMINI C/CHUVEIRO 220x180x90mm / 2.5Kg Inclui chuveiro Grécia, flexível em malha inox 1.75m e suporte de chuveiro.	116.73€

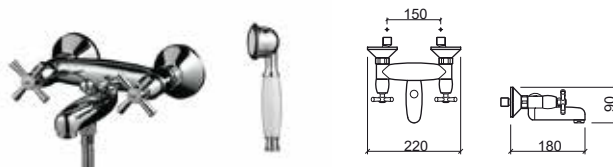

Referência	Descrição	€ Cromo
5180711	MISTURADORA BICOMANDO BASE C/CASTELOS CERÂMICOS RIMINI C/CHUVEIRO 220x131xØ70mm / 2.0Kg Inclui chuveiro Grécia, flexível em malha inox 1.75m e suporte de chuveiro.	117.93€
5180761	MISTURADORA BICOMANDO BASE C/CASTELOS TRADICIONAIS RIMINI C/CHUVEIRO 220x131xØ70mm / 2.0Kg Inclui chuveiro Grécia, flexível em malha inox 1.75m e suporte de chuveiro.	108.31€



Referência	Descrição	€ Cromo
5181410	MISTURADORA BICOMANDO 3 FUROS BIDÉ C/CASTELOS CERÂMICOS RIMINI C/VDA 174x177mm / 2.8Kg Inclui flexíveis Q/F em malha inox, VDA e kit de fixação.	143.93€
5181411	MISTURADORA BICOMANDO 3 FUROS BIDÉ C/CASTELOS CERÂMICOS RIMINI S/VDA 174x177mm / 2.5Kg Inclui flexíveis Q/F em malha inox e kit de fixação.	133.94€
5181460	MISTURADORA BICOMANDO 3 FUROS BIDÉ C/CASTELOS TRADICIONAIS RIMINI C/VDA 174x177mm / 2.8Kg Inclui flexíveis Q/F em malha inox, VDA e kit de fixação.	132.36€
5181461	MISTURADORA BICOMANDO 3 FUROS BIDÉ C/CASTELOS TRADICIONAIS RIMINI S/VDA 174x177mm / 2.5Kg Inclui flexíveis Q/F em malha inox e kit de fixação.	124.25€



Referência	Descrição	€ Cromo
5180661QF	① TORNEIRA PASSAGEM Q/F 1/2" RIMINI Ø70x64mm / 0.4Kg	26.75€
5180961QF	② TORNEIRA PASSAGEM Q/F 3/4" RIMINI Ø70x64mm / 0.4Kg	28.25€

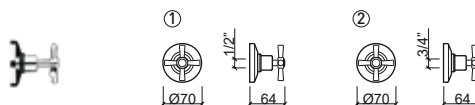

Referência	Descrição	€ Cromo
5180561	① TORNEIRA ESQUADRIA 1/2 1/2 RIMINI Ø57x94mm / 0.3Kg	27.52€
5180561F	① TORNEIRA ESQUADRIA 1/2 1/2 RIMINI C/FILTRO Ø57x94mm / 0.3Kg	28.02€
5181561	② TORNEIRA ESQUADRIA 1/2 3/8 RIMINI Ø57x94mm / 0.3Kg	35.89€
5181561F	② TORNEIRA ESQUADRIA 1/2 3/8 RIMINI C/FILTRO Ø57x94mm / 0.3Kg	36.61€

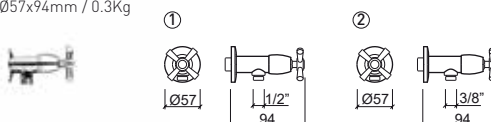

LEGENDA.

Em caixa

LOCK



Referência Descrição € Cromo

5532741 TORNEIRA ENCASTRAR TEMPORIZADA
BASE LOCK P/FLEXÍVEL ENCASTRADO **103.79€**
 Ø117x80mm / 0.9Kg
 Débito a 3 Bar: 4 a 13l/m (débito regulável)



Referência Descrição € Cromo

5530741 TORNEIRA ENCASTRAR TEMPORIZADA
BASE LOCK P/FLEXÍVEL EXTERIOR **98.05€**
 Ø117x90mm / 0.9Kg

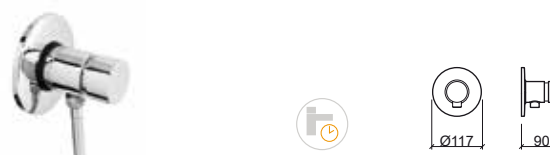

Referência Descrição € Cromo

5530341 TORNEIRA TEMPORIZADA LOCK **105.11€**
 50x164x167mm / 1.4Kg
 Inclui flexível em malha inox e kit de fixação.
 Débito a 3 Bar: 4 a 13l/m (débito regulável)

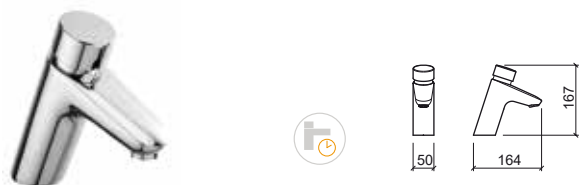

Referência Descrição € Cromo

59996 PINHA ANTIVANDALISMO LOCK **101.49€**
 Ø62x107mm / 1.0Kg



Referência Descrição € Cromo

5535341 MISTURADORA TEMPORIZADA LOCK **171.13€**
 62x162x164mm / 1.4Kg
 Inclui flexível Q/F em malha inox e kit de fixação.
 Débito a 3 Bar: 4 a 13l/m (débito regulável)

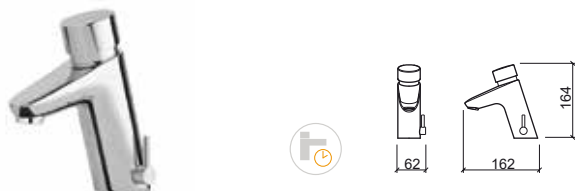

Referência Descrição € Cromo

5536741 MISTURADORA BICOMANDO ENCASTRAR
TEMPORIZADA DUCHE LOCK **208.05€**
 105x123x210mm / 2.9Kg
 Débito a 3 Bar: 4 a 13l/m (débito regulável)

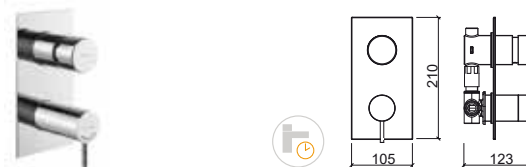

Referência Descrição € Cromo

5531741 MISTURADORA MONOCOMANDO
ENCASTRAR TEMPORIZADA DUCHE LOCK **169.37€**
 125x131xØ117mm / 1.8Kg

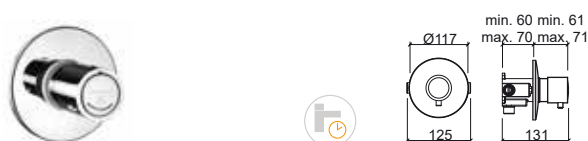

LEGENDA.

 Temporizada  Em caixa



Referência Descrição € Cromo

5198341 TORNEIRA TEMPORIZADA LAVATÓRIO ALAVANCA CLÍNICA ECO S/VDA **86.29€**
 Em caixa 45x146x191mm / 1.0Kg
 Inclui flexível em malha inox kit de fixação.
 Débito a 3 Bar: 4 a 13l/m (débito regulável)

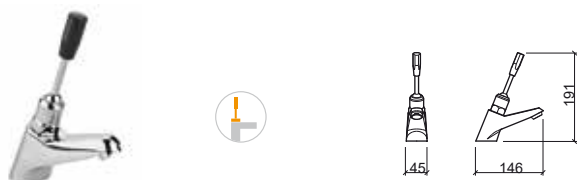

Referência Descrição € Cromo

5196841 FLUXÓMETRO EXTERIOR VERTICAL 1" ALAVANCA CLÍNICA SANITA ECO **160.69€**
 Em caixa Ø65x53x1011mm / 1.9Kg
 Débito a 3 Bar: 99l/m.

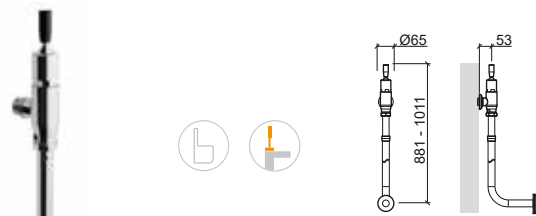

Referência Descrição € Cromo

5195941 TORNEIRA TEMPORIZADA URINOL ALAVANCA CLÍNICA ECO **75.75€**
 Em caixa Ø61x190x195mm / 0.6Kg
 Débito a 3 Bar: 4 a 13l/m (débito regulável)

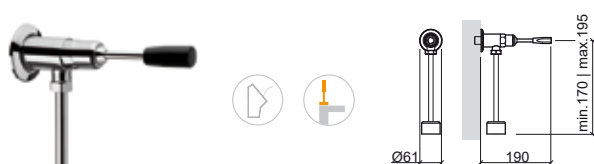

Referência Descrição € Cromo

5192941 FLUXÓMETRO EXTERIOR HORIZONTAL 3/4" ALAVANCA CLÍNICA SANITA ECO **126.36€**
 Em caixa Ø64x173x821mm / 1.4Kg
 Débito a 3 Bar: 94l/m.

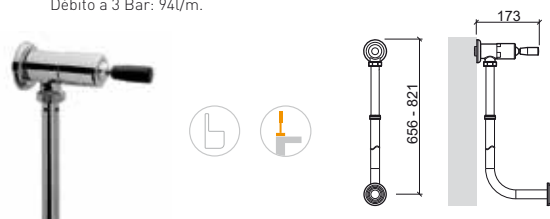

Referência Descrição € Cromo

5195741 TORNEIRA TEMPORIZADA ENCASTRAR ALAVANCA CLÍNICA URINOL ECO **71.77€**
 Em caixa Ø118x173mm / 0.6Kg
 Débito a 3 Bar: 4 a 13l/m (débito regulável)

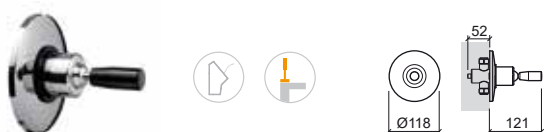

Referência Descrição € Cromo

5194941 FLUXÓMETRO INTERIOR HORIZONTAL 3/4" ALAVANCA CLÍNICA SANITA ECO **99.24€**
 Em caixa Ø118x125x1049mm / 1.6Kg
 Débito a 3 Bar: 94l/m.

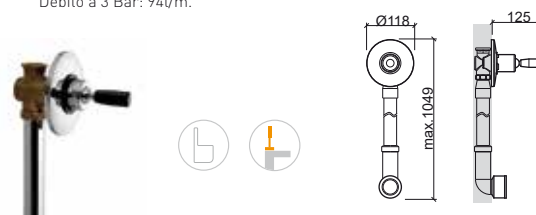

LEGENDA.

- Urinol
- Sanita
- Alavanca clínica
- Em caixa

ECO

Referência Descrição € Cromo

5190341 TORNEIRA COLUNA LAVATÓRIO TEMPORIZADA ECO S/VDA **55.79€**
 45x145x95mm / 0.9Kg
 Inclui flexível em malha inox e kit de fixação.
 Débito a 3 Bar: 4 a 13l/m (débito regulável)



Referência Descrição € Cromo

5190841 FLUXÓMETRO EXTERIOR HORIZONTAL 3/4" ECO **99.47€**
 Ø64x121x821mm / 1.1Kg
 Débito a 3 Bar: 99l/m (1") ou 94l/m (3/4").

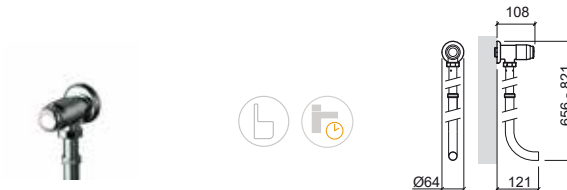

Referência Descrição € Cromo

5198301 MISTURADORA ECO COM MANÍPULO CLÍNICO **58.03€**
 48x166x229mm / 1.1Kg
 Inclui flexíveis Q/F em malha inox, e kit de fixação.
 Débito a 3 bar com abertura total (50% quente + 50% fria): 11L/min

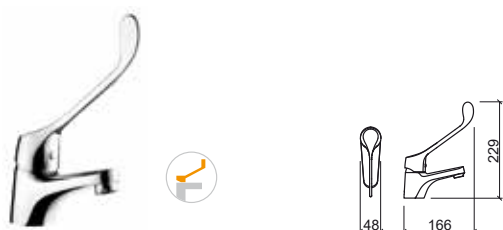

Referência Descrição € Cromo

5190941 FLUXÓMETRO INTERIOR HORIZONTAL 3/4" ECO **72.34€**
 Ø118x102x1049mm / 1.2Kg
 Débito a 3 Bar: 94l/m (3/4").

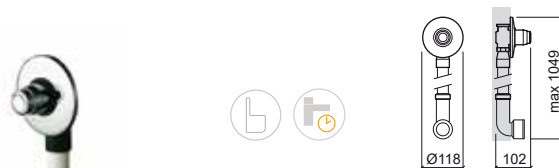

Referência Descrição € Cromo

5191941 FLUXÓMETRO INTERIOR HORIZONTAL 1" ECO **75.75€**
 Ø118x102x1049mm / 1.2Kg
 Débito a 3 Bar: 99l/m (1").

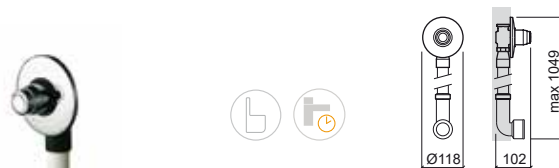

Referência Descrição € Cromo

5190641 TORNEIRA TEMPORIZADA URINOL ECO **49.33€**
 61x87x192mm / 0.5Kg
 Débito a 3 Bar: 4 a 13l/m (débito regulável)

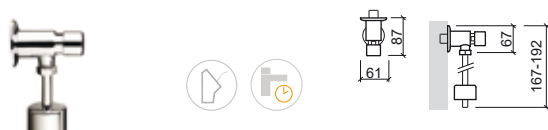

Referência Descrição € Cromo

5190741 FLUXÓMETRO EXTERIOR VERTICAL 1" ECO **133.81€**
 Ø64x150x946mm / 1.7Kg
 Débito a 3 Bar: 99l/m (1") ou 94l/m (3/4").

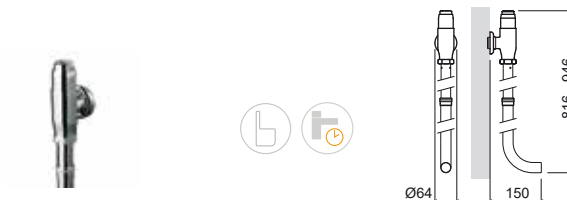

Referência Descrição € Cromo

5190541 TORNEIRA TEMPORIZADA ENCASTRAR URINOL ECO **51.07€**
 Ø118x60mm / 0.9Kg
 Débito a 3 Bar: 4 a 13l/m (débito regulável)



LEGENDA.

SIMPLE 30

MINI MISTURADORAS



> PÁGINA 78 VÁLVULAS

Referência	Descrição	€ Cromo
------------	-----------	---------

5100261	TORNEIRA COLUNA SIMPLE 30	38.44€
----------------	----------------------------------	---------------

 Ø50x127x150mm

Inclui flexível e fixação.

Débito a 3 Bar com abertura total (50% fria + 50% quente): 0l/min a 8.8l/min

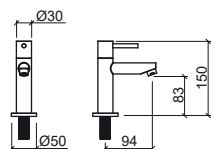

Referência	Descrição	€ Cromo
------------	-----------	---------

5317001	MISTURADORA DE DUCHE MINI TUBE	84.30€
----------------	---------------------------------------	---------------

 165x136x104mm / 1.2Kg

Não inclui flexível, chuveiro e suporte de chuveiro.

Compatível com chuveiro para sanita ou bidê Aqua 56691.

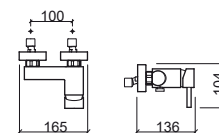

Referência	Descrição	€ Cromo
------------	-----------	---------

5207001	MISTURADORA DE DUCHE MINI MIXA	74.97€
----------------	---------------------------------------	---------------

 170x151x106mm / 1.2Kg

Não inclui flexível, chuveiro e suporte de chuveiro.

Compatível com chuveiro para sanita ou bidê Aqua 56691.

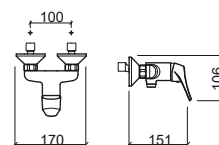

> PÁGINA 86 VÁLVULAS

Referência Descrição € Cromo

5427371 TORNEIRA ELETRÔNICA LAVATÓRIO ALTA BASIC C/PILHA S/VDA  **436.49€**

 44x115x365mm
Inclui flexível em malha inox, caixa para pilha e kit de fixação.
Débito a 3 bar: 6 L/m

5427381 TORNEIRA ELETRÔNICA LAVATÓRIO ALTA BASIC C/TRANSFORMADOR S/VDA  **447.98€**

 44x115x365mm
Inclui flexível em malha inox, transformador e kit de fixação.
Débito a 3 bar: 6 L/m

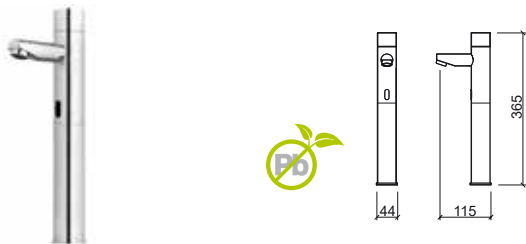

Referência Descrição € Cromo

5424371 MISTURADORA ELETRÔNICA LAVATÓRIO ALTA BASIC C/PILHA S/VDA  **464.25€**

 58x115x365mm
Inclui flexíveis Q/F em malha inox, caixa para pilha e kit de fixação.
Débito a 3 bar: 6 L/m

5424381 MISTURADORA ELETRÔNICA LAVATÓRIO ALTA BASIC C/TRANSFORMADOR S/VDA  **475.28€**

 58x115x365mm
Inclui flexíveis Q/F em malha inox, transformador e kit de fixação.
Débito a 3 bar: 6 L/m

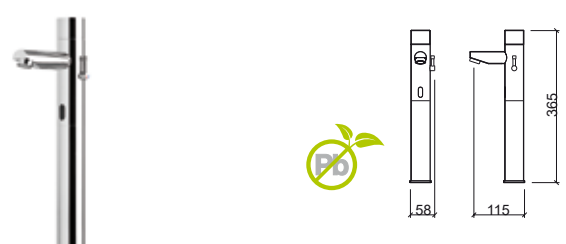

Referência Descrição € Cromo

5426371 TORNEIRA ELETRÔNICA LAVATÓRIO BASIC C/PILHA S/VDA  **278.81€**

 50x115x170mm / 1.8Kg
Inclui flexível em malha inox, caixa para pilha e kit de fixação.
Débito a 3 bar: 6 L/m

5426381 TORNEIRA ELETRÔNICA LAVATÓRIO BASIC C/TRANSFORMADOR S/VDA  **290.30€**

 50x115x170mm / 1.9Kg
Inclui flexível em malha inox, transformador e kit de fixação.
Débito a 3 bar: 6 L/m



Referência Descrição € Cromo

5420371 MISTURADORA ELETRÔNICA LAVATÓRIO BASIC C/PILHA S/VDA  **290.79€**

 58x115x170mm / 1.9Kg
Inclui flexíveis Q/F em malha inox, caixa para pilha e kit de fixação.
Débito a 3 bar: 6 L/m

5420381 MISTURADORA ELETRÔNICA LAVATÓRIO BASIC C/TRANSFORMADOR S/VDA  **303.17€**

 58x115x170mm / 2.0Kg
Inclui flexíveis Q/F em malha inox, transformador e kit de fixação.
Débito a 3 bar: 6 L/m



LEGENDA.

 Em caixa  Pilha  Transformador  Sem chumbo

HERA



> PÁGINA 86 VÁLVULAS

Referência	Descrição	€ Cromo
------------	-----------	---------

5406371	TORNEIRA ELETRÔNICA LAVATÓRIO HERA C/PILHA S/VDA	284.52€
----------------	---	----------------

Ø55x159x175mm / 2.7Kg
 Inclui flexível em malha inox, caixa para pilha e kit de fixação.
 Débito a 3 bar: 6 L/m

5406381	TORNEIRA ELETRÔNICA LAVATÓRIO HERA C/TRANSFORMADOR S/VDA	296.75€
----------------	---	----------------

Ø55x159x175mm / 2.8Kg
 Inclui flexível em malha inox, transformador e kit de fixação.
 Débito a 3 bar: 6 L/m

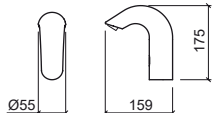

Referência	Descrição	€ Cromo
------------	-----------	---------

5400371	MISTURADORA ELETRÔNICA LAVATÓRIO C/PILHA S/VDA	294.88€
----------------	---	----------------

74x159x175mm / 2.8Kg
 Inclui flexíveis Q/F em malha inox, caixa para pilha e kit de fixação.
 Débito a 3 bar: 6 L/m

5400381	MISTURADORA ELETRÔNICA LAVATÓRIO HERA C/TRANSFORMADOR S/VDA	306.63€
----------------	--	----------------

74x159x175mm / 2.9Kg
 Inclui flexíveis Q/F em malha inox, transformador e kit de fixação.
 Débito a 3 bar: 6 L/m

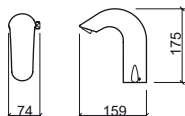

BIO



Referência	Descrição	€ Cromo
------------	-----------	---------

5466371	TORNEIRA ELETRÔNICA LAVATÓRIO BIO C/PILHA S/VDA	221.67€
----------------	--	----------------

Ø44x160x135mm / 1.6Kg
 Inclui flexível em malha inox, pilha e kit de fixação.
 Débito a 3 bar: 6 L/m

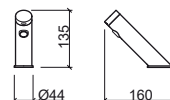

Referência	Descrição	€ Cromo
------------	-----------	---------

5460371	MISTURADORA ELETRÔNICA LAVATÓRIO BIO C/PILHA S/VDA	250.80€
----------------	---	----------------

52x160x135mm / 1.7Kg
 Inclui flexíveis Q/F em malha inox, pilha e kit de fixação.
 Débito a 3 bar: 6 L/m

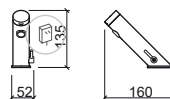



> PÁGINA 86 VÁLVULAS

Referência	Descrição	€ Cromo	Referência	Descrição	€ Cromo
5317371	TORNEIRA ELETRÔNICA PAREDE TUBE C/PILHA C/CAIXA  Ø50x170mm / 2.7Kg Inclui flexível em malha inox, pilha e kit de fixação. Débito a 3 bar: 6 L/m	322.81€	5315391	MISTURADORA ELETRÔNICA PAREDE TUBE C/TRANSFORMADOR C/CAIXA  55x170xØ50mm / 4.4Kg Inclui flexível Q/F em malha inox, transformador e kit de fixação. Débito a 3 bar: 6 L/m	369.29€
5317381	TORNEIRA ELETRÔNICA PAREDE TUBE C/TRANSFORMADOR S/CAIXA  Ø50x170mm / 1.6Kg Inclui flexível em malha inox, transformador e kit de fixação. Débito a 3 bar: 6 L/m	290.55€	5315381	MISTURADORA ELETRÔNICA PAREDE TUBE C/TRANSFORMADOR  55x170xØ50mm Inclui flexível Q/F em malha inox, transformador e kit de fixação. Débito a 3 bar: 6 L/m	363.82€
5317391	TORNEIRA ELETRÔNICA PAREDE TUBE C/TRANSFORMADOR C/CAIXA  Ø50x170mm / 2.7Kg Inclui flexível em malha inox, transformador e kit de fixação. Débito a 3 bar: 6 L/m	327.64€			

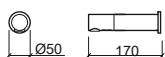

SQUARE



> PÁGINA 86 VÁLVULAS

Referência	Descrição	€ Cromo
5477351	TORNEIRA ELETRÔNICA PAREDE SQUARE C/PILHA S/VDA (SEM CAIXA) 112x231x62mm / 3.8Kg Inclui flexível em malha inox, caixa para pilha e kit de fixação. Para parede de alvenaria. Débito a 3 bar: 6 L/m	433.03€
5477391	TORNEIRA ELETRÔNICA PAREDE SQUARE C/TRANSFORMADOR S/VDA (COM CAIXA) 112x231x62mm / 3.8Kg Inclui flexível em malha inox, transformador e kit de fixação. Para parede de alvenaria. Débito a 3 bar: 6 L/m	445.10€

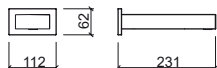

SCORE

Referência	Descrição	€ Cromo
5482771	TORNEIRA ELETRÔNICA DUCHE SCORE C/PILHA Ø136x41mm Inclui pilha e kit de fixação.	301.85€

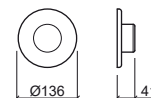

Referência	Descrição	€ Cromo
5488771	MISTURADORA ELETRÔNICA TERMOSTÁTICA DUCHE SCORE C/PILHA Ø170x81mm Inclui pilha.	478.18€

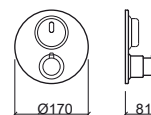

LEGENDA.

 Em caixa

 Misturadora termostática

UNIT

CONTROLO REMOTO



Referência	Descrição	€ Cromo
------------	-----------	---------

5410571	TORNEIRA ELETRÓNICA URINOL UNIT C/PILHA 140x6x140mm Inclui caixa, pilha e kit de fixação.	265.84€
----------------	--	----------------

5410581	TORNEIRA ELETRÓNICA URINOL UNIT C/TRANSFORMADOR 140x6x140mm Inclui caixa, transformador e kit de fixação.	278.17€
----------------	--	----------------

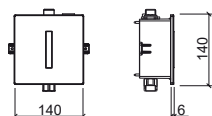

Referência	Descrição	€ Cromo
------------	-----------	---------

5A120782	CONTROLO REMOTO P/TORNEIRAS ELETRÓNICAS C/13 FUNÇÕES Ø170x81mm	94.19€
-----------------	--	---------------



LEGENDA.

Em caixa

PLAN



Referência Descrição € Cromo

5E1207711 SUPORTE SIMPLES PLAN C/PLACA ELETRÓNICA D/D P/SANITA SUSPENSA C/PILHA **515.47€**
 470x200x1340mm / 18.9Kg
 Inclui placa de descarga Plan 5120771 e kit de fixação.

5E1207811 SUPORTE SIMPLES PLAN C/PLACA ELETRÓNICA D/D P/SANITA SUSPENSA C/TRANSFORMADOR **527.24€**
 470x200x1340mm / 18.9Kg
 Inclui placa de descarga Plan 5120781 e kit de fixação.

Referência Descrição € Cromo

512057113 PLACA ELETRÓNICA PLAN P/URINOL C/PILHA **295.89€**
 170x12x170mm
 Inclui caixa e pilha.

512058113 PLACA ELETRÓNICA PLAN P/URINOL C/TRANSFORMADOR **307.73€**
 170x12x170mm / 1.6Kg
 Inclui caixa e transformador.

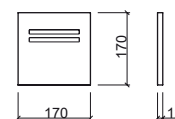
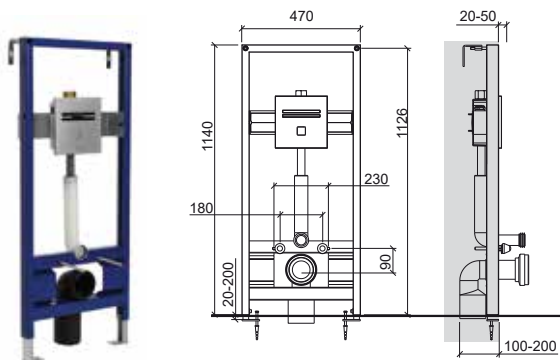

Referência Descrição € Cromo

512077113 PLACA ELETRÓNICA PLAN D/D P/SANITA SIMPLES C/PILHA **325.76€**
 220x12x220mm / 2.7Kg
 Inclui caixa, pilha e kit de fixação.

512078113 PLACA ELETRÓNICA PLAN D/D P/SANITA SIMPLES C/TRANSFORMADOR **337.59€**
 220x12x220mm / 2.9Kg
 Inclui caixa, transformador e kit de fixação.

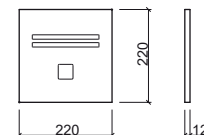

LEGENDA.

Em caixa



Referência	Descrição	€ Cromo
5373001	MISTURADORA MONOCOMANDO TORUS C/BICA GIRATÓRIA Em caixa Ø50x255x440mm / 3.1Kg Inclui flexíveis Q/F em malha inox e kit de fixação. Débito a 3 Bar com abertura 50% (25% fria + 25% quente): 4.5l/m Débito a 3 Bar com abertura total (50% fria + 50% quente): 9l/m	251.30€

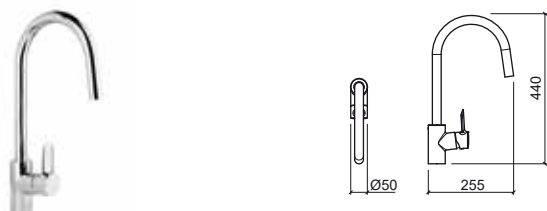

Referência	Descrição	€ Cromo
5374001	MISTURADORA MONOCOMANDO TORUS C/BICA GIRATÓRIA C/MOLA Em caixa Ø50x265x445mm / 3.5Kg Inclui flexíveis Q/F em malha inox e kit de fixação. Débito a 3 Bar com abertura 50% (25% fria + 25% quente): 4.5l/m Débito a 3 Bar com abertura total (50% fria + 50% quente): 9l/m	296.42€

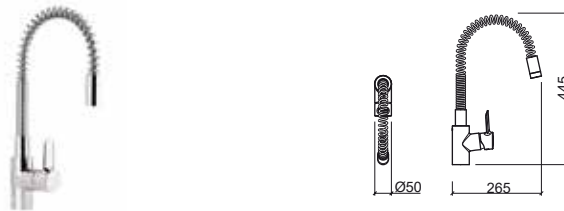

Referência	Descrição	€ Cromo
5373101	MISTURADORA MONOCOMANDO TORUS C/BICA GIRATÓRIA, CHUVEIRO EXTRAÍVEL C/2 FUNÇÕES Em caixa Ø50x260x470mm / 3.6Kg Inclui flexíveis Q/F em malha inox e kit de fixação. Débito a 3 Bar com abertura 50% (25% fria + 25% quente): 4.5l/m Débito a 3 Bar com abertura total (50% fria + 50% quente): 9l/m	313.77€

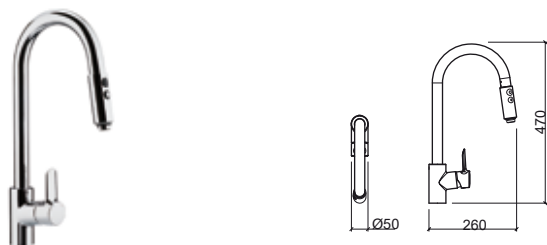

Referência	Descrição	€ Cromo
5374101	MIST. MONOCOMANDO TORUS C/BICA GIRATÓRIA C/MOLA, CHUV. EXTRAÍVEL C/2 FUNÇÕES Em caixa Ø50x277x517mm / 4.3Kg Inclui flexíveis Q/F em malha inox e kit de fixação. Débito a 3 Bar com abertura 50% (25% fria + 25% quente): 4.5l/m Débito a 3 Bar com abertura total (50% fria + 50% quente): 9l/m	365.72€

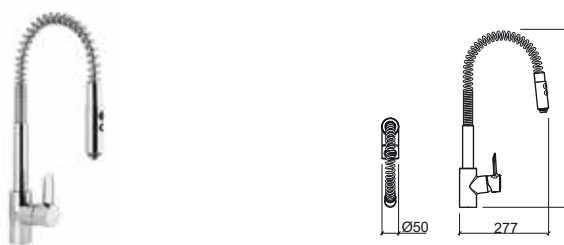

TORUS

TUBE



Referência	Descrição	€ Cromo
5374201	MISTURADORA MONOCOMANDO ALTA C/BICA GIRATÓRIA TORUS C/MOLA, GANCHO E CHUVEIRO C/2 FUNÇÕES	417.77€
	<p>☞ Ø50x250x635mm / 5.0Kg</p> <p>Inclui flexíveis Q/F em malha inox e kit de fixação.</p> <p>Débito a 3 Bar com abertura 50% (25% fria + 25% quente): 4.5l/m</p> <p>Débito a 3 Bar com abertura total (50% fria + 50% quente): 9l/m</p>	

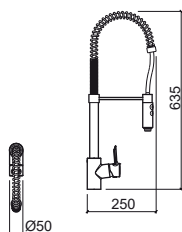

Referência	Descrição	€ Cromo
5313001	MISTURADORA MONOCOMANDO ENCASTRAR TUBE C/BICA GIRATÓRIA	280.68€
	<p>☞ 105x294x270mm / 2.6Kg</p> <p>Inclui caixa, flexíveis Q/F em malha inox e kit de fixação.</p>	

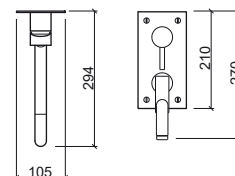



Referência	Descrição	€ Cromo
------------	-----------	---------

5003001	MISTURADORA MONOCOMANDO C/BICA GIRATÓRIA ALFA  Ø50x258x168mm / 1.6Kg Inclui flexíveis Q/F em malha inox e kit de fixação.	83.87€
----------------	---	---------------

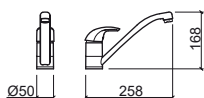

Referência	Descrição	€ Cromo
------------	-----------	---------

5003301	MISTURADORA MONOCOMANDO C/CANO LATERAL C/BICA GIRATÓRIA ALFA  145x263x256mm / 1.8Kg Inclui flexíveis Q/F em malha inox e kit de fixação.	90.94€
----------------	--	---------------

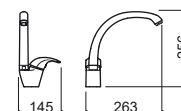

Referência	Descrição	€ Cromo
------------	-----------	---------

5003101	MISTURADORA MONOCOMANDO C/BICA GIRATÓRIA C/CHUVEIRO EXTRAÍVEL 01 ALFA  Ø55x255x190mm / 2.4Kg Inclui flexíveis Q/F em malha inox e kit de fixação.	137.18€
----------------	---	----------------

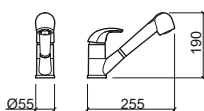

Referência	Descrição	€ Cromo
------------	-----------	---------

5003701	MISTURADORA MONOCOMANDO PAREDE C/CANO EM "S" ALFA  220x267x252mm / 1.8Kg Débito a 3 Bar com abertura total (50% fria + 50% quente): 18.9l/m	85.97€
----------------	---	---------------

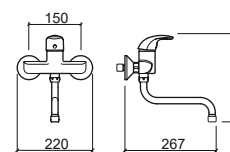

Referência	Descrição	€ Cromo
------------	-----------	---------

5003201	MISTURADORA MONOCOMANDO C/BICA GIRATÓRIA C/CHUVEIRO EXTRAÍVEL 02 ALFA  Ø55x255x190mm / 2.4Kg Inclui flexíveis Q/F em malha inox e kit de fixação.	149.60€
----------------	---	----------------

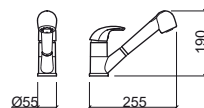

LEGENDA.

 Em caixa

MIXA



Referência	Descrição	€ Cromo
------------	-----------	---------

5203001	MISTURADORA MONOCOMANDO C/BICA GIRATÓRIA MIXA 130x278x316mm / 1.7Kg Inclui flexíveis Q/F em malha inox e kit de fixação.	79.92€
----------------	---	---------------

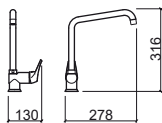

KOPA

Referência	Descrição	€ Cobre	€ Inox
------------	-----------	---------	--------

5133001	MISTURADORA MONOCOMANDO C/BICA GIRATÓRIA KOPA SQUARE 1.4Kg Inclui flexíveis Q/F em malha inox e kit de fixação. Em inox escovado e cobre escovado . Débito a 3 Bar com abertura total (50% fria + 50% quente): 12.0l/m	130.00€	110.00€
----------------	--	----------------	----------------



Referência	Descrição	€ Cobre	€ Inox
------------	-----------	---------	--------

5134001	MISTURADORA MONOCOMANDO C/BICA GIRATÓRIA KOPA ARC 1.4Kg Inclui flexíveis Q/F em malha inox e kit de fixação. Em inox escovado e cobre escovado . Débito a 3 Bar com abertura total (50% fria + 50% quente): 12.0l/m	130.00€	110.00€
----------------	---	----------------	----------------



START



Referência	Descrição	€ Cromo
------------	-----------	---------

5583701	MISTURADORA MONOCOMANDO PAREDE C/BICA GIRATÓRIA START 214x282x261mm / 1.5Kg Débito a 3 Bar com abertura total (50% fria + 50% quente): 14.5l/m	60.25€
----------------	---	---------------

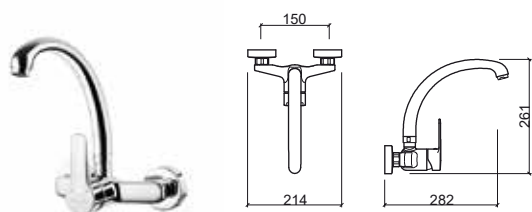

EASY



Referência	Descrição	€ Cromo
------------	-----------	---------

5363001	MISTURADORA MONOCOMANDO C/BICA GIRATÓRIA EASY Ø45x248x173mm Inclui flexíveis Q/F em malha inox e kit de fixação. Débito a 3 Bar com abertura total (50% fria + 50% quente): 14.5l/m	60.64€
----------------	---	---------------

5363001NF	MISTURADORA MONOCOMANDO COLD OPEN C/BICA GIRATÓRIA EASY Ø45x248x173mm Inclui flexíveis Q/F em malha inox e kit de fixação. Débito a 3 Bar com abertura total (50% fria + 50% quente): 8°-6l/m e 25°-12l/m	62.21€
------------------	---	---------------

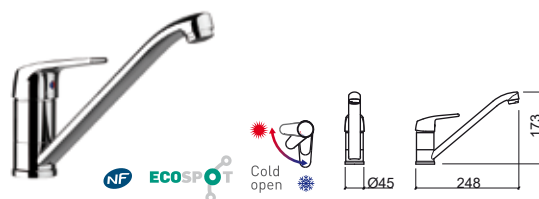

LEGENDA.

Em caixa

CETUS BASIC



Referência	Descrição	€ Cromo
5573301	MISTURADORA MONOCOMANDO C/CANO LATERAL C/BICA GIRATÓRIA CETUS BASIC 161x220x277mm / 1.1Kg Inclui flexíveis Q/F em malha inox e kit de fixação. Débito a 3 Bar com abertura total em frio: 13.7l/m Débito a 3 Bar com abertura total em quente: 12.0l/m	53.96€

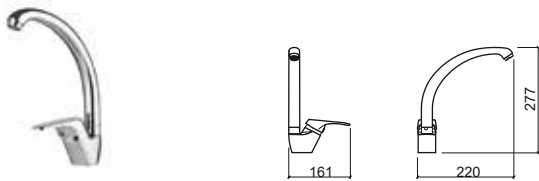

Referência	Descrição	€ Cromo
5573001	MISTURADORA MONOCOMANDO C/BICA GIRATÓRIA CETUS BASIC Ø50x250x130mm / 0.8Kg Inclui flexíveis Q/F em malha inox e kit de fixação. Débito a 3 Bar com abertura total em frio: 11.9l/m Débito a 3 Bar com abertura total em quente: 10.8l/m	35.83€

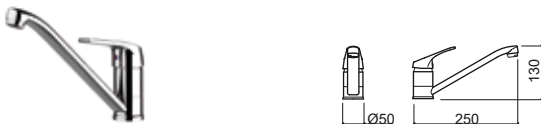

ADVANCE



Referência	Descrição	€ Cromo
5273001	MISTURADORA MONOCOMANDO C/BICA GIRATÓRIA ADVANCE 100x248x311mm / 2.1Kg Inclui flexíveis Q/F em malha inox e kit de fixação. Débito a 3 Bar com abertura total em frio: 11.9l/m Débito a 3 Bar com abertura total em quente: 10.8l/m	179.38€

5273031	MISTURADORA MONOCOMANDO COLD OPEN C/BICA GIRATÓRIA ADVANCE 100x248x311mm / 2.1Kg Inclui flexíveis Q/F em malha inox e kit de fixação. Débito a 3 Bar com abertura total (50% fria + 50% quente): 8°-6l/m e 25°-12l/m	179.38€
----------------	--	----------------

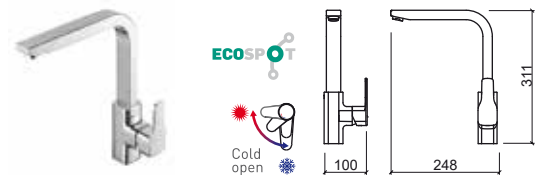

MASTER 40



Referência	Descrição	€ Cromo
5253001	MISTURADORA MONOCOMANDO C/BICA GIRATÓRIA C/CHUVEIRO EXTRAÍVEL MASTER 40 125x261x309mm Inclui flexíveis Q/F em malha inox e kit de fixação.	141.14€

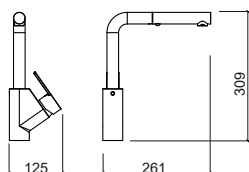

LEGENDA.

 Em caixa

CHUVEIROS

Referência Descrição € Cromo € Cor

58391 CHUVEIRO SIGMA 1 FUNÇÃO 32.29€ 38.44€

☒ 50x22x193mm
Chuveiro em ABS cromado. Em **cromo, branco e preto**.
Saídas de água em silicone anti-calcário. Caudal limitado a 12.0l/m.

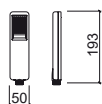

Referência Descrição € Cromo

57893 CHUVEIRO PRO-JET 1 FUNÇÃO **AINDA NÃO DISPONÍVEL**

☒ Ø160x279mm
Chuveiro em ABS cromado. Saídas de água em silicone anti-calcário.



Referência Descrição € Cor

59591 CHUVEIRO ONE 1 FUNÇÃO **AINDA NÃO DISPONÍVEL**

☒ 47x73x268mm
Chuveiro em ABS cromado. Saídas de água em silicone anti-calcário.

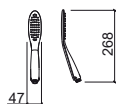

Referência Descrição € Br/Cr € Preto/Cr

54291 CHUVEIRO BASIC 1 FUNÇÃO **AINDA NÃO DISPONÍVEL**

☒ Ø104x72x250mm
Chuveiro em ABS cromado. Em **branco/cromo e preto/cromo**.
Saídas de água em silicone anti-calcário.

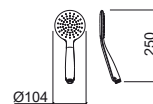

Referência Descrição € Cromo

5809211 CHUVEIRO PLAY 2 FUNÇÕES **AINDA NÃO DISPONÍVEL**

☒ Ø105x250mm
Chuveiro em ABS cromado. Saídas de água em silicone anti-calcário.

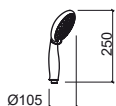

Referência Descrição € Cromo

5839311 CHUVEIRO Ø120 EXTRA-LARGE 3 FUNÇÕES 59.82€

☒ Ø120x260mm / 0.4Kg
Chuveiro em ABS cromado.

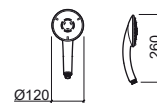

Referência Descrição € Cromo

5589311 CHUVEIRO STAR 3 FUNÇÕES **AINDA NÃO DISPONÍVEL**

☒ Ø101x249mm
Chuveiro em ABS cromado. Saídas de água em silicone anti-calcário.

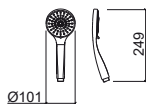

Referência Descrição € Cromo

5849111 CHUVEIRO Ø180 EXTRA-LARGE 1 FUNÇÃO 45.25€

☒ Ø180x318mm / 0.4Kg
Chuveiro em ABS cromado.

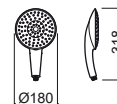

Referência Descrição € Cromo

5929311 CHUVEIRO DIGIT 3 FUNÇÕES **AINDA NÃO DISPONÍVEL**

☒ Ø121x254mm
Chuveiro em ABS cromado.



Referência Descrição € Cromo

5639100 CHUVEIRO Ø100 EKO 1 FUNÇÃO 30.71€

☒ Ø100x239mm / 0.2Kg
Chuveiro em ABS cromado com redutor de caudal.
Débito a 3 Bar: 9.0l/m



LEGENDA.

☒ Em caixa

CHUVEIROS

Referência Descrição € Cromo

5649100 **CHUVEIRO Ø130 EKO 1 FUNÇÃO** **37.75€**
 ☞ Ø130x269mm / 0.3Kg
 Chuveiro em ABS cromado com redutor de caudal.
 Débito a 3 Bar: 9.0l/m

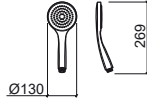

Referência Descrição € Cromo

5919111 **CHUVEIRO OMEGA 1 FUNÇÃO** **6.26€**
 ☞ Ø64x50x199mm / 0.1Kg
 Chuveiro em ABS cromado.

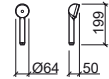

Referência Descrição € Cromo

5969111 **CHUVEIRO DUO 1 FUNÇÃO** **28.60€**
 ☞ 32x210mm / 0.1Kg
 Chuveiro em ABS cromado.

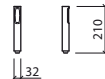

Referência Descrição € Cromo

5939011 **CHUVEIRO MIXA 1 FUNÇÃO** **4.70€**
 ☞ Ø61x50x184mm / 0.3Kg
 Chuveiro em ABS cromado.

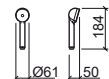

Referência Descrição € Cromo

5889111 **CHUVEIRO PLAN 1 FUNÇÃO** **35.21€**
 ☞ 27x220mm / 0.4Kg
 Chuveiro em ABS cromado.

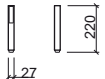

Referência Descrição € Branco

5919100 **CHUVEIRO SMILE 1 FUNÇÃO** **4.79€**
 ☞ Ø62x50x192mm / 1.0Kg
 Chuveiro em ABS branco.

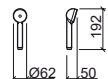

Referência Descrição € Cromo

5969211 **CHUVEIRO ALFA 3 FUNÇÕES** **34.77€**
 ☞ Ø69x57x200mm / 0.2Kg
 Chuveiro em ABS cromado com redutor de caudal.
 Débito a 3 Bar: 12.0l/m

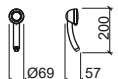

Referência Descrição € Cromo

5819311 **CHUVEIRO FACE 3 FUNÇÕES** **51.95€**
 ☞ Ø120x56x250mm / 0.4Kg
 Chuveiro em ABS cromado.



Referência Descrição € Cromo

5909311 **CHUVEIRO BETA 3 FUNÇÕES** **32.94€**
 ☞ Ø83x105x239mm / 0.3Kg
 Chuveiro em ABS cromado.



Referência Descrição € Cromo

5929111 **CHUVEIRO GRÉCIA 1 FUNÇÃO** **14.09€**
 ☞ Ø52x40x187mm / 0.3Kg

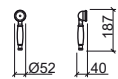

LEGENDA.

☞ Em caixa

CHUVEIROS

Referência Descrição € Cromo

5669111 CHUVEIRO P/SANITA OU BIDÉ AQUA 1 FUNÇÃO 19.91€

☞ Ø35x82x110mm / 0.4Kg

Inclui flexível em malha inox e kit de fixação. Chuveiro em ABS cromado.
Compatível com Mini misturadoras Mixa 5207001 e Tube 5317001. Débito a 3 Bar: 15.5l/m

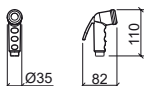

Referência Descrição € Cromo

5829111 PINHA Ø180 FACE **68.66€**

☞ Ø180x55mm / 0.4Kg

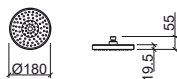

Referência Descrição € Cromo

5869111 PINHA Ø250 FACE **120.03€**

☞ Ø250x49mm / 0.9Kg

Pinha em ABS e inox com saídas de água em silicone.



Referência Descrição € Cromo

5859111 PINHA EXTRA-LARGE **51.02€**

☞ Ø180x63mm / 0.4Kg



Referência Descrição € Cromo

5879111 PINHA QUADRA **147.94€**

☞ 250x250x48mm / 1.2Kg

Pinha em ABS e inox com saídas de água em silicone.

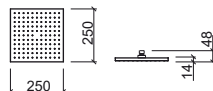

Referência Descrição € Cromo

5999611 PINHA ANTI-VANDALISMO LOCK **101.49€**

☞ Ø62x128mm / 1.0Kg

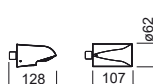

Referência Descrição € Cromo

5629111 ① PINHA Ø200 ÁREA **74.23€**

☞ Ø200x65mm / 0.8Kg

Pinha em inox com saídas de água em silicone.

Compatível com hastes 58000, 58010, 58020, 58030, 58040, 58050, 58060, 58070 e 58080. Débito a 3 Bar: 12.0l/m

5689111 ② PINHA Ø250 ÁREA **105.60€**

☞ Ø250x65mm / 1.1Kg

Pinha em inox com saídas de água em silicone.

Compatível com hastes 58000, 58010, 58020, 58030, 58040, 58050, 58060, 58070 e 58080. Débito a 3 Bar: 12.0l/m

5769111 ③ PINHA Ø300 ÁREA **138.01€**

☞ Ø301x60mm / 1.6Kg

Pinha em inox com saídas de água em silicone.

Compatível com hastes 58000, 58010, 58020, 58030, 58040, 58050, 58060, 58070 e 58080. Débito a 3 Bar: 12.0l/m

5779111 ④ PINHA Ø400 ÁREA **242.56€**

☞ Ø400x65mm / 2.8Kg

Pinha em inox com saídas de água em silicone.

Compatível com hastes 58000, 58010, 58020, 58030, 58040, 58050, 58060, 58070 e 58080. Débito a 3 Bar: 12.0l/m

	A	B	C
①	Ø200	Ø200	65 5
②	Ø250	Ø250	65 5
③	Ø300	Ø301	60 5
④	Ø400	Ø400	65 5

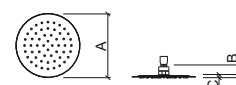

Referência Descrição € Cromo

5599111 ① PINHA 200 SQUARE **79.46€**

☞ 200x200x65mm / 0.9Kg

Pinha em inox com saídas de água em silicone.

Compatível com hastes 58000, 58010, 58020, 58030, 58040, 58050, 58060, 58070 e 58080. Débito a 3 Bar: 12.0l/m

5609111 ② PINHA 250 SQUARE **115.01€**

☞ 250x250x26mm / 1.4Kg

Pinha em inox com saídas de água em silicone.

Compatível com hastes 58000, 58010, 58020, 58030, 58040, 58050, 58060, 58070 e 58080. Débito a 3 Bar: 12.0l/m

5749111 ③ PINHA 300 SQUARE **144.28€**

☞ 299x299x60mm / 1.9Kg

Pinha em inox com saídas de água em silicone.

Compatível com hastes 58000, 58010, 58020, 58030, 58040, 58050, 58060, 58070 e 58080. Débito a 3 Bar: 12.0l/m

5759111 ④ PINHA 400 SQUARE **250.92€**

☞ 400x400x65mm / 3.4Kg

Pinha em inox com saídas de água em silicone.

Compatível com hastes 58000, 58010, 58020, 58030, 58040, 58050, 58060, 58070 e 58080. Débito a 3 Bar: 12.0l/m

	A	B	C
①	200	200	65 5
②	250	250	65 5
③	300	299	60 5
④	400	400	65 5

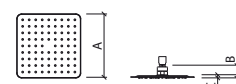

LEGENDA.

☞ Em caixa

PINHAS

Referência Descrição € Cromo

5939111 ① PINHA Ø200 DUO **49.82€**



Pinha em inox com saídas de água em silicone.
Compatível com hastes 58000, 58010, 58020, 58030, 58040, 58050, 58060, 58070 e 58080. Débito a 3 Bar: 18.5l/m

5949111 ② PINHA Ø250 DUO **70.57€**



Pinha em inox com saídas de água em silicone.
Compatível com hastes 58000, 58010, 58020, 58030, 58040, 58050, 58060, 58070 e 58080. Débito a 3 Bar: 18.5l/m

5979111 ③ PINHA Ø300 DUO **91.48€**



Pinha em inox com saídas de água em silicone.
Compatível com hastes 58000, 58010, 58020, 58030, 58040, 58050, 58060, 58070 e 58080. Débito a 3 Bar: 18.5l/m



	A	B	C
①	Ø200	Ø200	47 6.5
②	Ø250	Ø250	47 6.5
③	Ø300	Ø300	47 6.5

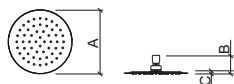

Referência Descrição € Cromo

5809111 ① PINHA 200 PLAN **53.84€**



Pinha em inox com saídas de água em silicone.
Compatível com hastes 58000, 58010, 58020, 58030, 58040, 58050, 58060, 58070 e 58080. Débito a 3 Bar: 18.5l/m

5819111 ② PINHA 250 PLAN **74.03€**



Pinha em inox com saídas de água em silicone.
Compatível com hastes 58000, 58010, 58020, 58030, 58040, 58050, 58060, 58070 e 58080. Débito a 3 Bar: 18.5l/m

5899111 ③ PINHA 300 PLAN **98.90€**



Pinha em inox com saídas de água em silicone.
Compatível com hastes 58000, 58010, 58020, 58030, 58040, 58050, 58060, 58070 e 58080. Débito a 3 Bar: 18.5l/m



	A	B	C
①	200	200	47 6.5
②	250	250	47 6.5
③	300	300	47 6.5

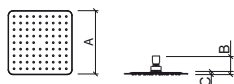

Referência Descrição € Cromo

5779211 PINHA MAIN CALL **271.93€**



Ø200x129mm / 1.1Kg
Pinha em ABS com saídas de água em silicone.
Compatível com hastes 58000, 58010, 58020, 58030, 58040, 58050, 58060, 58070 e 58080. Débito a 3 Bar: 12.0l/m

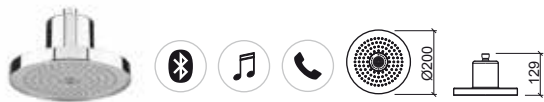

Referência Descrição € Cromo

5759211 PINHA MAIN THERAPY **159.96€**



Ø200x129mm / 1.1Kg
Pinha em ABS com saídas de água em silicone.
Compatível com hastes 58000, 58010, 58020, 58030, 58040, 58050, 58060, 58070 e 58080. Débito a 3 Bar: 12.0l/m



Referência Descrição € Cromo

59091 PINHA HEADLINE **151.97€**



250x200x61mm / 1.0Kg
Pinha em ABS com saídas de água em silicone.
Compatível com hastes 58000, 58010, 58020, 58030, 58040, 58050, 58060, 58070 e 58080. Débito a 3 Bar: 12.0l/m



Referência Descrição € Cromo

5889210 PINHA ENJOY 2 FUNÇÕES C/CASCATA **AINDA NÃO DISPONÍVEL**



200x80mm
Pinha em ABS com saídas de água em silicone anti-calcário.
Compatível com hastes 58000, 58010, 58020, 58030, 58040, 58050, 58060, 58070 e 58080.



Referência Descrição € Cromo

5999511 PINHA MULTIFUNÇÕES **44.15€**



Ø90x106mm / 0.5Kg



LEGENDA.

Referência Descrição € Cromo

5729111 ① PINHA Ø380 ÁREA - ENCASTRAR **752.83€**

📦 Ø380x2mm / 3.9Kg
Pinha em latão com saídas de água em silicone.

5739111 ② PINHA Ø500 ÁREA - ENCASTRAR **931.55€**

📦 Ø498x2mm / 9.4Kg
Pinha em latão com saídas de água em silicone.

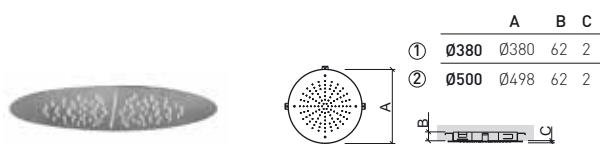

Referência Descrição € Cromo

5709111 ① PINHA 380 SQUARE - ENCASTRAR **777.42€**

📦 380x380x2mm / 4.9Kg
Pinha em latão com saídas de água em silicone.

5719111 ② PINHA 500 SQUARE - ENCASTRAR **931.55€**

📦 498x498x2mm / 11.4Kg
Pinha em latão com saídas de água em silicone.

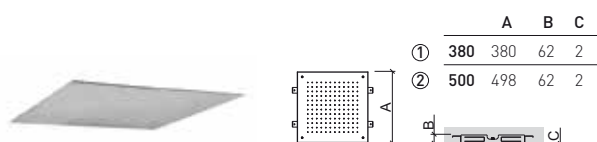

Referência Descrição € Cromo

5659111 PINHA KING - ENCASTRAR **1467.02€**

📦 700x380x2mm / 30.5Kg
Pinha em latão com saídas de água em silicone.



LEGENDA.

📦 Em caixa

HASTES



Referência Descrição € Cromo

5800011 HASTE PAREDE P/PINHA **73.86€**

☞ Ø58x355x89mm

Haste em latão. Compatível com todas as pinhas Sanindusa excepto Lock 58886 de encastrar 57291, 57391, 57091, 57191, 56591.



Referência Descrição € Cromo

5801011 ① HASTE DE TETO 100 C/PERFIL REDONDO **34.16€**

☞ Ø58x108mm

Haste em latão. Compatível com todas as pinhas Sanindusa excepto Lock 58886 de encastrar 57291, 57391, 57091, 57191, 56591.

5802011 ② HASTE DE TETO 200 C/PERFIL REDONDO **38.07€**

☞ Ø58x208mm

Haste em latão. Compatível com todas as pinhas Sanindusa excepto Lock 58886 de encastrar 57291, 57391, 57091, 57191, 56591.

5803011 ③ HASTE DE TETO 300 C/PERFIL REDONDO **44.06€**

☞ Ø58x308mm

Haste em latão. Compatível com todas as pinhas Sanindusa excepto Lock 58886 de encastrar 57291, 57391, 57091, 57191, 56591.

Referência Descrição € Cromo

5808011 HASTE PAREDE C/PERFIL QUADRADO P/PINHA **70.76€**

☞ Ø58x351x75mm

Haste em latão. Compatível com todas as pinhas Sanindusa excepto Lock 58886 de encastrar 57291, 57391, 57091, 57191, 56591.

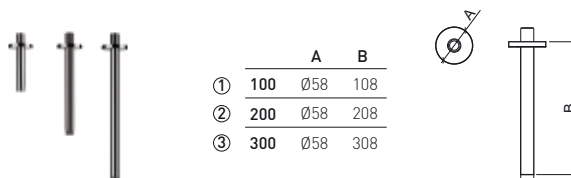

Referência Descrição € Cromo

5807011 HASTE PAREDE C/PERFIL REDONDO P/PINHA **58.15€**

☞ Ø58x348x70mm

Haste em latão. Compatível com todas as pinhas Sanindusa excepto Lock 58886 de encastrar 57291, 57391, 57091, 57191, 56591.



LEGENDA.

☞ Em caixa

HASTES

CONJUNTOS



Referência	Descrição	€ Cromo
5804011	① HASTE DE TETO 100 C/PERFIL QUADRADO ☞ Ø58x108mm Haste em latão. Compatível com todas as pinhas Sanindusa excepto Lock 58886 de encastrar 57291, 57391, 57091, 57191, 56591.	44.06€
5805011	② HASTE DE TETO 200 C/PERFIL QUADRADO ☞ Ø58x208mm Haste em latão. Compatível com todas as pinhas Sanindusa excepto Lock 58886 de encastrar 57291, 57391, 57091, 57191, 56591.	52.04€
5806011	③ HASTE DE TETO 300 C/PERFIL QUADRADO ☞ Ø58x308mm Haste em latão. Compatível com todas as pinhas Sanindusa excepto Lock 58886 de encastrar 57291, 57391, 57091, 57191, 56591.	58.15€



	A	B
①	100	Ø58 108
②	200	Ø58 208
③	300	Ø58 308



Referência	Descrição	€ Cromo
5099335	① CONJUNTO HASTE E PINHA DUO 200 ☞ Pinha em inox com saídas de água em silicone + Haste em inox. Débito a 3 Bar: 18.5l/m	101.94€
5099435	② CONJUNTO HASTE E PINHA DUO 250 ☞ Pinha em inox com saídas de água em silicone + Haste em inox. Débito a 3 Bar: 18.5l/m	122.85€
5099735	③ CONJUNTO HASTE E PINHA DUO 300 ☞ Pinha em inox com saídas de água em silicone + Haste em inox. Débito a 3 Bar: 18.5l/m	151.60€



Referência	Descrição	€ Cromo
5098035	① CONJUNTO HASTE E PINHA PLAN 200 ☞ Pinha em inox com saídas de água em silicone + Haste em inox. Débito a 3 Bar: 18.5l/m	101.94€
5098135	② CONJUNTO HASTE E PINHA PLAN 250 ☞ Pinha em inox com saídas de água em silicone + Haste em inox. Débito a 3 Bar: 18.5l/m	122.85€
5098935	③ CONJUNTO HASTE E PINHA PLAN 300 ☞ Pinha em inox com saídas de água em silicone + Haste em inox. Débito a 3 Bar: 18.5l/m	151.60€



LEGENDA.

☞ Em caixa

RAMPAS

Referência Descrição € Cromo

5R490701 RAMPA CHUVEIRO STEP C/CHUVEIRO, FLEXÍVEL, SUPORTE E SABONETEIRA 102,40€

220x90x738mm

Barra em aço inox com chuveiro de mão, 1 função, em ABS, com saídas de água em silicone. Flexível em inox, dupla agrafatura, 1,5 m. Suporte de chuveiro em ABS, orientável e regulável em altura. Prateleira em ABS, fixa.

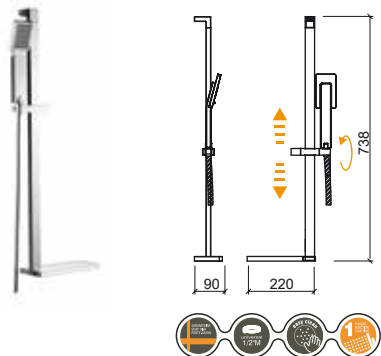

Referência Descrição € Cromo

5R360701 RAMPA CHUVEIRO EASY C/CHUVEIRO, FLEXÍVEL, SUPORTE E SABONETEIRA 37,93€

Em caixa

Barra em aço inox, com chuveiro de mão 1 função, em ABS, cromado, saídas de água em silicone. Flexível em inox, dupla agrafatura, 1,5 m. Suporte de chuveiro em ABS, orientável e regulável em altura. Saboneteira em ABS, regulável em altura.

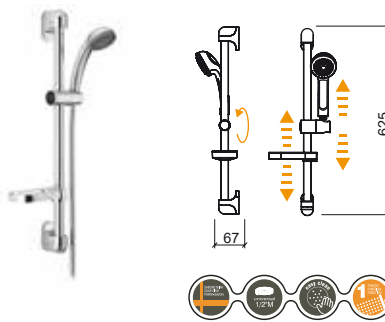

Referência Descrição € Cromo

5R780701 RAMPA CHUVEIRO PRO-JET C/CHUVEIRO, FLEXÍVEL E SUPORTES 101,99€

Em caixa

Barra em aço inox com chuveiro de mão/topo Ø 160 mm, 3 funções, em ABS, branco/cromado, saídas de água em silicone. Flexível em PVC, 1,5 m. Suporte de chuveiro em ABS, orientável e regulável em altura.



Referência Descrição € Cromo

5R310701 RAMPA CHUVEIRO 60 DUO 52,74€

100x64x610mm / 0.5Kg

Rampa em ABS com suporte orientável e regulável em altura.

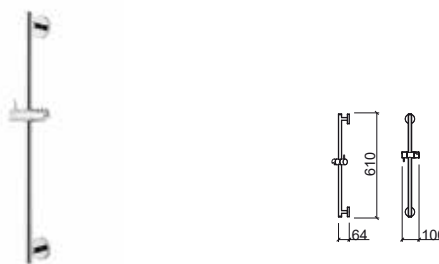

Referência Descrição € Br/Cr

5R420701 RAMPA CHUVEIRO BASIC C/CHUVEIRO, FLEXÍVEL, SUPORTE E PRATELEIRA 59,96€

180x90x805mm

Barra em aço inox, com chuveiro de mão 1 função, em ABS, branco/cromado, com perfil azul, saídas de água em silicone anti-calcário. Flexível em inox, dupla agrafatura, 1,5 m. Suporte de chuveiro em ABS, orientável e regulável em altura. Prateleira em ABS, fixa.

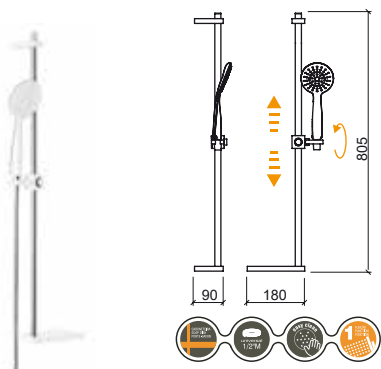

Referência Descrição € Cromo

5R310711 RAMPA CHUVEIRO 70 DUO 52,74€

100x74x700mm / 0.6Kg

Rampa em ABS com suporte orientável e regulável em altura.

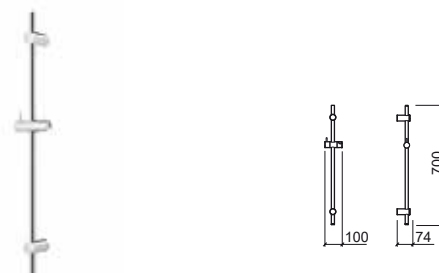

Referência Descrição € Cromo

5R080701 RAMPA CHUVEIRO PLAN **201.12€**

82x95x705mm / 1.3Kg

Rampa em ABS com suporte orientável e regulável em altura.

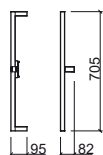

Referência Descrição € Cromo

5R070701 RAMPA CHUVEIRO ALFA PLUS **35.00€**

90x90x610mm / 0.4Kg

Rampa em ABS com suporte orientável e regulável em altura.

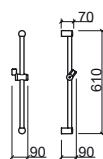

Referência Descrição € Cromo

5R090701 RAMPA CHUVEIRO ADVANCE **42.42€**

112x63x1009mm / 0.4Kg

Rampa em inox e ABS com suporte orientável e regulável em altura.

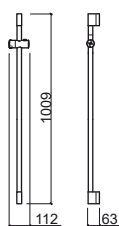

LEGENDA.

Em caixa

KITS



Referência Descrição € Cromo

5R810701 **KIT FACE C/CHUVEIRO P/MISTURADORA 3 VIAS** **297.13€**
 203x226x938mm / 2.5Kg
 Kit em ABS e latão com suporte orientável e regulável em altura. Compatível com misturadoras de 3 vias. Inclui flexível em malha inox 1.5m, chuveiro de mão, suporte de chuveiro e kit de fixação.

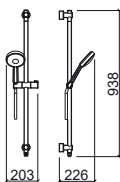
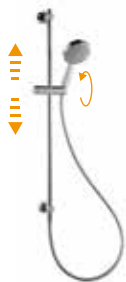

Referência Descrição € Cromo

5R890801 **KIT FACE C/CHUVEIRO E PINHA P/MISTURADORA BASE OU DUCHE** **402.52€**
 215x440x941mm / 4.1Kg
 Kit em ABS e latão com suporte orientável e regulável em altura. Compatível com misturadoras de banheira ou base. Inclui dois flexíveis em malha inox (1.5m + 0.7m), chuveiro de mão, pinha Face, suporte de chuveiro e kit de fixação.

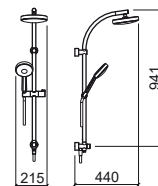

Referência Descrição € Cromo

5R890701 **KIT FACE C/CHUVEIRO E PINHA P/MISTURADORA 3 VIAS** **391.96€**
 215x441x983mm / 3.9Kg
 Kit em ABS e latão com suporte orientável e regulável em altura. Compatível com misturadoras de 3 vias. Inclui flexível em malha inox 1.5m, chuveiro de mão, pinha Face, suporte de chuveiro e kit de fixação.

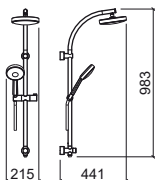
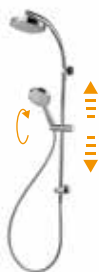

Referência Descrição € Cromo

537772111 **KIT C/MISTURADORA TERMOSTÁTICA C/RAMPA DUCHE TORUS C/CHUVEIRO E PINHA** **429.66€**
 280x560x1162mm / 5.7Kg
 Inclui pinha Face Ø180, chuveiro de mão Duo, flexível em malha inox 1.5m, suporte de chuveiro regulável em altura e kit de fixação.

537772111S **KIT C/MISTURADORA TERMOSTÁTICA C/RAMPA DUCHE TORUS C/CHUVEIRO S/PINHA** **397.03€**

280x470x1162mm / 5.3Kg
 Inclui chuveiro de mão Duo, flexível em malha inox 1.5m, suporte de chuveiro regulável em altura e kit de fixação. Compatível com as pinhas Main Therapy 57592, Main Call 57792, Headline 59091, Face 58691, Quadra 5871, Extra-Large 58591, Área Ø200 56291, Área Ø250 56891, Área Ø300 57691, Square □200 55991, Square □250 56091, Square □300 57491.

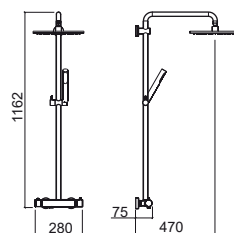
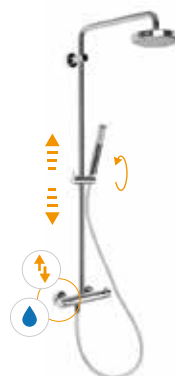

LEGENDA.

Referência Descrição € Cromo

537670111 ① **KIT C/MISTURADORA C/RAMPA DUCHE TORUS C/CHUVEIRO E PINHA** **297.97€**
 220x556x1242mm / 6.8Kg
 Inclui pinha Face Ø180, chuveiro de mão Duo, flexível 1.5m, suporte de chuveiro regulável em altura e kit de fixação.

537670111S ② **KIT C/MISTURADORA C/RAMPA DUCHE TORUS C/CHUVEIRO S/PINHA** **245.69€**
 220x456x1242mm / 6.0Kg
 Inclui chuveiro de mão Duo, flexível 1.5m, suporte de chuveiro regulável em altura e kit de fixação. Compatível com as pinhas Main Therapy 57592, Main Call 57792, Headline 59091, Face 58691, Quadra 5871, Extra-Large 58591, Área Ø200 56291, Área Ø250 56891, Área Ø300 57691, Square □250 56091, Square □300 57491.

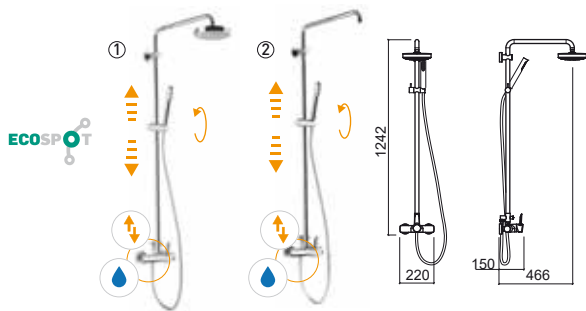

Referência Descrição € Cromo

531570111 **KIT C/MISTURADORA C/RAMPA DUCHE TUBE C/CHUVEIRO E PINHA** **323.06€**
 265x560x1162mm / 6.0Kg
 Inclui pinha Face Ø180, chuveiro de mão Duo, flexível em malha inox 1.5m, suporte de chuveiro regulável em altura e kit de fixação.

531570111S **KIT C/MISTURADORA C/RAMPA DUCHE TUBE C/CHUVEIRO S/PINHA** **290.43€**
 265x470x1162mm / 5.5Kg
 Inclui chuveiro de mão Duo, flexível em malha inox 1.5m, suporte de chuveiro regulável em altura e kit de fixação. Compatível com as pinhas Main Therapy 57592, Main Call 57792, Headline 59091, Face 58691, Quadra 5871, Extra-Large 58591, Área Ø200 56291, Área Ø250 56891, Área Ø300 57691, Square □200 55991, Square □250 56091, Square □300 57491.

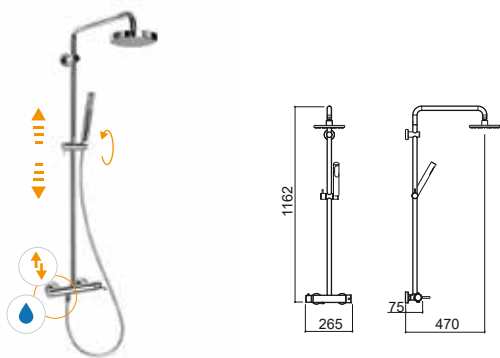

Referência Descrição € Cromo

5266701 **KIT C/REGULAÇÃO TELESCÓPICA C/MISTURADORA MONOCOMANDO NEW ÍCONE C/CHUVEIRO E PINHA** **292.74€**
 270x534x1455mm / 5.2Kg
 Inclui pinha Duo Ø200, chuveiro de mão tipo Duo em ABS, flexível em inox 1.7m dupla agrafatura, suporte de chuveiro regulável em altura e kit de fixação.

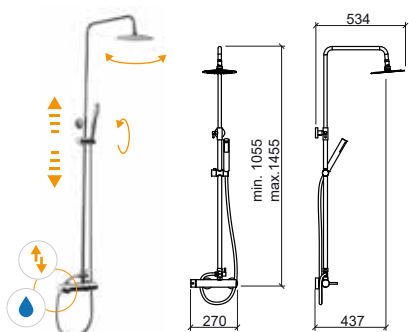

LEGENDA.

Em caixa Entrada de água Desviador Orientável Regulável em altura

Referência Descrição € Cromo

5269802 ① **KIT DUCHE ENCASTRAR 4 VIAS NEW ÍCONE C/CHUVEIRO E PINHA** **251.97€**
 Inclui pinha Duo Ø200, haste 350, chuveiro de mão tipo Duo em ABS, flexível em inox 1.7m dupla agrafatura e suporte de chuveiro.

5269804 ② **KIT DUCHE ENCASTRAR 4 VIAS NEW ÍCONE C/CHUVEIRO E PINHA** **251.97€**
 Inclui pinha Plan 200, haste 350, chuveiro de mão tipo Duo em ABS, flexível em inox 1.7m dupla agrafatura e suporte de chuveiro.

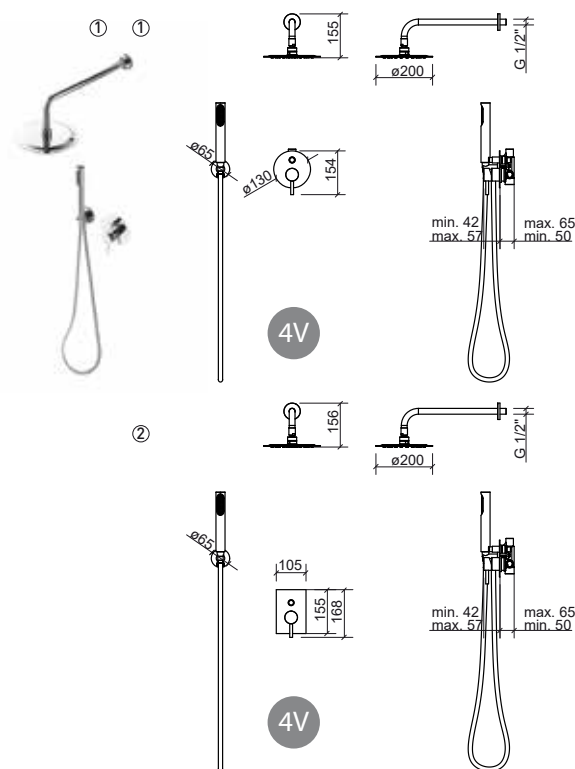

Referência Descrição € Cromo

5269603 ① **KIT DUCHE ENCASTRAR 5 VIAS NEW ÍCONE C/CHUVEIRO E PINHA** **409.84€**
 Inclui pinha Duo Ø200, haste 350, chuveiro de mão tipo Duo em ABS, flexível em inox 1.7m dupla agrafatura, suporte de chuveiro e 3 injetores redondos.

5269605 ② **KIT DUCHE ENCASTRAR 5 VIAS NEW ÍCONE C/CHUVEIRO E PINHA** **409.84€**
 Inclui pinha Plan 200, haste 350, chuveiro de mão tipo Duo em ABS, flexível em inox 1.7m dupla agrafatura, suporte de chuveiro e 3 injetores quadrados.

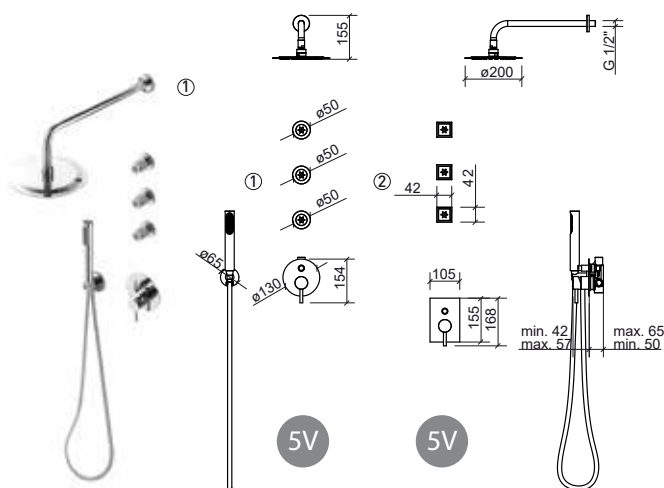

INJETORES/JOELHOS

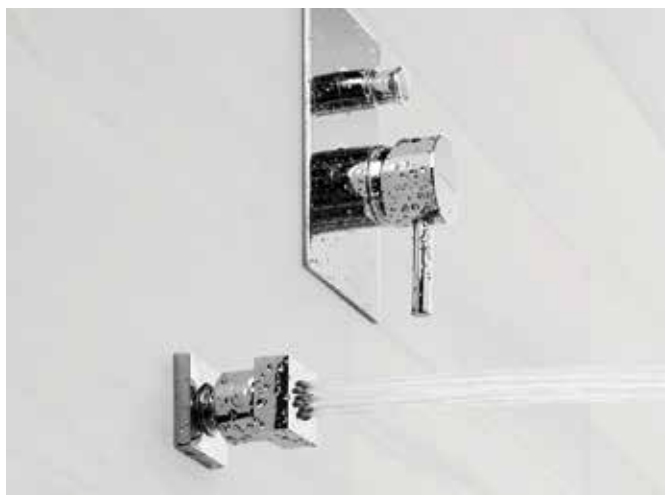

Referência Descrição € Cromo

5789111 INJETOR PAREDE REDONDO 26.24€

☞ Ø50x52mm / 0.2Kg
Injetor em latão.

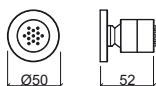

Referência Descrição € Cromo

5799111 INJETOR PAREDE QUADRADO 32.37€

☞ 42x52mm / 0.2Kg
Injetor em latão.

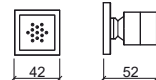

Referência Descrição € Cromo

5A311801 JOELHO SAÍDA DE ÁGUA C/ESPELHO REDONDO 12.35€

☞ Ø65x35mm / 0.2Kg
Joelho em latão. Compatível com misturadoras 4 e 5 vias.

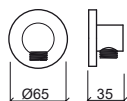

Referência Descrição € Cromo

5690111 JOELHO E SUPORTE SAÍDA DE ÁGUA C/ESPELHO QUADRADO 42.62€

☞ 60x45x60mm / 0.3Kg
Joelho em latão. Compatível com misturadoras 4 e 5 vias.



Referência Descrição € Cromo

5690411 JOELHO SAÍDA DE ÁGUA E SUPORTE C/ESPELHO REDONDO 50.32€

☞ Ø65x60mm
Joelho em latão. Compatível com misturadoras 4 e 5 vias.

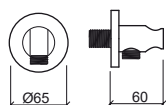

Referência Descrição € Cromo

5690311 JOELHO SAÍDA DE ÁGUA E SUPORTE C/ESPELHO QUADRADO 66.56€

☞ 60x60x60mm
Joelho em latão e ABS. Compatível com misturadoras 4 e 5 vias.

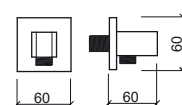

LEGENDA.

☞ Em caixa

SUportes

FLEXÍVEIS

Referência Descrição € Cromo

5690211 SUPORTE C/ESPELHO REDONDO 20.02€
 ☞ Ø45X34mm
 Suporte em ABS. Aplicação na parede.

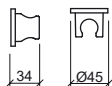

Referência Descrição € Cromo

5690011 SUPORTE S/ESPELHO REDONDO 5.46€
 ☞ 30x42mm / 0.4Kg
 Suporte em ABS. Aplicação na parede. Inclui kit de fixação.

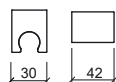

Referência Descrição € Cromo

5A00010 SUPORTE ORIENTÁVEL P/CHUVEIRO 5.61€
 ☞ 54x82x77mm / 0.1Kg
 Suporte em ABS.

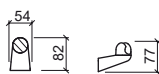

Referência Descrição € Cromo

5A31010 SUPORTE ORIENTÁVEL DUO P/CHUVEIRO 19.79€
 ☞ 70x100x34mm / 0.1Kg
 Suporte em ABS.



Referência Descrição € Cromo € Cor

5A310320 ① FLEXÍVEL CHUVEIRO DUO 150CM 16.35€
 ☞ 0.4Kg

5A310321 ① FLEXÍVEL CHUVEIRO DUO 175CM 17.32€ 26.65€
 ☞ 0.4Kg
 Em cromo, branco e preto.

5A550320 ② FLEXÍVEL CHUVEIRO POP 150CM 29.73€
 ☞ 0.4Kg
 Flexível em inox e latão.

5A550321 ② FLEXÍVEL CHUVEIRO POP 175CM 35.36€
 ☞ 0.4Kg
 Flexível em inox e latão.

5A000321 ③ FLEXÍVEL CHUVEIRO 175CM 7.54€
 ☞ 0.4Kg



Referência Descrição € Cromo

5A000330 FLEXÍVEL TORNEIRA M10x1 3/8 35CM 2.37€
 ☞ 0.5Kg
 Flexível compatível com todas as torneiras excepto Tube.

5A310330 FLEXÍVEL TORNEIRA M10x1 3/8 35CM 3.17€
 ☞ 0.1Kg
 Flexível compatível com Tube.

5A000333 FLEXÍVEL TORNEIRA M10x1 60CM 4.52€
 ☞ Flexível compatível com Tube alta.



Referência Descrição € Cromo

5A000331 ① FLEXÍVEL P/MISTURADORA COZINHA C/CHUVEIRO M8x1 3/8 35CM 2.56€
 ☞

5A000322 ② FLEXÍVEL P/CHUVEIRO MISTURADORA COZINHA ALFA 125CM 12.68€
 ☞ Flexível compatível com Alfa 5003001, 5003101, 5003201.

5A374101 ③ FLEXÍVEL P/CHUVEIRO MISTURADORA COZINHA TORUS 150CM 17.66€
 ☞ Flexível compatível com Torus 5373001, 5373101, 5374001, 5374101, 5374201.

5A000335 FLEXÍVEL P/MISTURADORA LAVATÓRIO M10x120CM 2.08€
 ☞

5A312303 FLEXÍVEL P/MISTURADORA ENCASTRAR TUBE 2.83€
 ☞ Flexível compatível com Tube base e banheira.



LEGENDA.



☞ Em caixa

COMPONENTES

VÁLVULAS

Referência	Descrição	€ Cromo	€ Cor
4V9411	VÁLVULA TIC-TAC UNIVERSAL ESPELHO PEQUENO ABS CR  0.1Kg	5.30€	
4V91	VÁLVULA TIC-TAC UNIVERSAL ESPELHO GRANDE  0.4Kg Disponível em: Cr, Cr/Br, Cr/Preto).	17.34€	23.46€
4V9211	VÁLVULA TIC-TAC UNIVERSAL ESPELHO PEQUENO  0.5Kg	12.24€	
4V9311	VÁLVULA TIC-TAC UNIVERSAL ESPELHO QUADRADO  0.5Kg	22.44€	
4V9711	VÁLVULA SEMPRE ABERTA PARA LAVATÓRIOS SEM OVERFLOW  0.4Kg Para lavatórios sem overflow.	24.45€	
5A000800	VÁLVULA VDA CURTA  Páginas 11/21/40/53/54. Para misturadoras Série T, Tube, Alfa, Rimini (bidé), Acrópole.	9.70€	
5A000803	VÁLVULA VDA CURTA POLIDA  0.3Kg	12.84€	
5A000801	VÁLVULA VDA 1/4 COMPRIDA  Página 52. Para misturadora Rimini lavatório.	11.32€	
4V9811	KIT VÁLVULA P/LAVATÓRIO FLUX  0.1Kg	13.80€	

SIFÕES TÉCNICOS

Referência	Descrição	€ Cromo
4V9611	SIFÃO TÉCNICO QUADRADO  1.0Kg	45.39€
4V9511	SIFÃO TÉCNICO REDONDO  0.3Kg	40.80€

CAMPÂNULAS

Referência	Descrição	€ Cromo
5A180201	CAMPÂNULA P/MANÍPULO RIMINI Página 52.	3.65€
5A000202	CAMPÂNULA P/TORNEIRA PASSAGEM	2.73€
5A000203	CAMPÂNULA P/CARTUCHO 40 FÊMEA	0.66€

ESPELHOS

Referência	Descrição	€ Cromo
5A311100	ESPELHO P/MISTURADORA TUBE BANHEIRA Página 22.	9.01€
5A000812	ESPELHO P/TORNEIRA PASSAGEM	1.42€
5A001200	ESPELHO C/EXCÊNTRICO	1.92€

MANÍPULOS

Referência	Descrição	€ Cromo	€ Cor
5A370332	MANÍPULO TORUS COLD OPEN 0.3Kg Página 38.	6.93€	
5A374701	MANÍPULO TORUS TERMOSTÁTICA 0.1Kg Página 39.	6.93€	
5A000200	MANÍPULO ALFA 0.3Kg Página 40.	8.32€	
5A000201	MANÍPULO ALFA TORNEIRA PASSAGEM/ESQUADRIA Página 41.	4.79€	
5A360300	MANÍPULO EASY Página 47.	9.98€	
5A368301	MANÍPULO CLÍNICO EASY Página 48.	17.25€	
5A340200	MANÍPULO B-TOUCH 0.2Kg Página 49.	7.29€	
5A180200	MANÍPULO RIMINI 0.1Kg Página 52.	6.33€	
5A570300	MANÍPULO CETUS BASIC 0.1Kg Página 51.	6.80€	
5A170200	MANÍPULO ACRÓPOLE 0.1Kg Página 54.	6.33€	
5A008301	MANÍPULO ALFA, TORUS, ECO CLÍNICO 0.3Kg Página 40/38/58.	11.09€	
5A390903	MANÍPULO STATUS Página 16.	5.62€	
5A550302	MANÍPULO LINE 42 Página 14. Em cromo, branco e preto.	19.99€	25.11€
5A310200	MANÍPULO TUBE / ÍCONE / NEW ÍCONE / T 0.1Kg Página 21/34/28/11.	22.66€	
5A310201	MANÍPULO TUBE TORNEIRA PASSAGEM/ESQUADRIA 0.1Kg Página 24.	5.62€	
5A110200	MANÍPULO WCA 0.1Kg Página 12.	5.09€	
5A490302	MANÍPULO STEP 0.1Kg Página 37.	10.46€	
5A370302	MANÍPULO TORUS 0.1Kg Página 38.	6.93€	
5A250302	MANÍPULO MASTER 40 Página 19.	12.81€	
5A450302	MANÍPULO LIMIT Página 42.	14.35€	
5A540303	MANÍPULO SINGLE Página 44. Para misturadoras de lavatório e bidé.	12.30€	
5A060302	MANÍPULO SINGLE / SINGLE PLUS Página 44/43. Para misturadoras Single (banheira, base).	19.99€	
5A200200	MANÍPULO MIXA 0.2Kg Página 70.	9.51€	

LEGENDA.

 Em caixa

RÓTULAS

Referência	Descrição	€ Cromo
5A000462	RÓTULA C/AERADOR M/24 P/SÉRIE T (BIDÉ), TUBE (BIDÉ), ALFA, MIXA Páginas 11/21/40/70.	4.18€
5A000461	RÓTULA C/AERADOR F/22 P/ACRÓPOLE Página 54.	4.18€
5A000460	RÓTULA C/AERADOR F/22 P/RIMINI Página 52.	4.18€
5A110400	RÓTULA C/AERADOR F/22 P/WCA (BIDÉ) Página 12.	6.71€
5A540401	RÓTULA C/AERADOR F/22 P/SINGLE (BIDÉ) Página 44.	7.36€

CARTUCHOS

Referência	Descrição	€ Cromo
5A000301	CARTUCHO DISCOS CERÂMICOS 40 ABERTO 0.1Kg / Páginas 11/40/69/49. Compatível com Série T (lavatório), Alfa (lavatório, bidé, banheira, base, cozinha), Alfa (lavatório, bidé, banheira, base, cozinha), B-Touch.	8.32€
5A000302	CARTUCHO DISCOS CERÂMICOS 40 FECHADO 0.1Kg / Página 51/69/41/57. Compatível com Cetus Basic lav./bidé/banh/bas/coz., Alfa coz. 5003001 / 500310 / 500320, Alfa duche de enc. 3 e 4 vias, Eco man. clín.].	8.32€
5A200301	CARTUCHO DISCOS CERÂMICOS 35 ABERTO 0.1Kg / Páginas 21/26/48/70. Compatível com Tube e Tube Eco (banheira, base, mini-base), Easy (base e banheira), Mixa (cozinha 5203701).	8.89€
5A203002	CARTUCHO DISCOS CERÂMICOS 35 FECHADO 0.1Kg / Páginas 11/21. Compatível com Série T, Tube (lavatório, bidé, base encastrar).	11.12€
5A490300	CARTUCHO DISCOS CERÂMICOS 25 FECHADO 0.1Kg / Páginas 16/37. Compatível com Status, Step.	10.12€
5A320302	CARTUCHO DISCOS CERÂMICOS JOYSTICK 35 FECHADO 0.1Kg / Página 12. Compatível com WCA.	19.05€
5A190941	CARTUCHO P/ FLUXOMETROS HORIZONTAIS 3/4" (INTERIOR E EXTERIOR) E 1" (INTERIOR) 0.1Kg / Páginas 57/58.	28.94€
5A190741	CARTUCHO P/ FLUXOMETRO EXTERIOR VERTICAL 1" 0.1Kg / Página 58.	26.12€
5A779211	CARTUCHO P/ MAIN CALL INCLUI CHAVE Página 77.	193.42€
5A759211	CARTUCHO P/ MAIN THERAPY INCLUI CHAVE Página 77.	71.62€
5A580300	CARTUCHO D40 ABERTO 0.1Kg / Páginas 19/40/46. Compatível com Master 40, Alfa sénior, Start.	7.69€
5A265341	CARTUCHO TEMPORIZADO LAVATÓRIO SÉNIOR/ALTA NEW ÍCONE 0.1Kg / Páginas 29/30. Compatível com New Ícone lavatório sénior/alta.	28.19€

LEGENDA.

Em caixa

AERADORES

Referência	Descrição	€ Cromo
5A000401	AERADOR F/22 0.1Kg / Páginas 52/54/69/70. Compatível com Rimini, Acrópole (bidé), Alfa (cozinha), Mixa (cozinha).	0.96€
5A000400	AERADOR M/24 0.1Kg / Páginas 11/21/40. Compatível com Série T (lavatório), Tube (lavatório, bidé), Alfa.	0.96€
5A200400	AERADOR 24/1 0.1Kg / Página 70. Compatível com Mixa.	0.85€

DESVIADORES

Referência	Descrição	€ Cromo
5A200821	DESVIADOR 0.1Kg / Páginas 16/37/42/44/47/49/52. Compatível com misturadoras de banheira (Status, Step, Limit, Single, Easy, B-Touch, Rimini).	4.39€
5A000821	DESVIADOR 0.1Kg / Páginas 11/13/38/40/54. Compatível com misturadoras de banheira (Série T, kit WCA, Torus, Alfa, Acrópole).	6.12€
5A201802	DESVIADOR P/ENCASTRÁVEIS 4 VIAS 0.1Kg	18.90€

CASTELOS

Referência	Descrição	€ Cromo
5A030311	CASTELOS CERÂMICOS (1/4 VOLTA) DIREITO FRIO 0.1Kg	5.84€
5A030310	CASTELOS CERÂMICOS (1/4 VOLTA) ESQUERDO QUENTE 0.1Kg	5.84€
5A030320	CASTELO 1/2 TRADICIONAL 0.1Kg / Página 52. Para Rimini de parede 3 furos.	1.73€
5A190311	CASTELO TEMPORIZADO P/LAVATÓRIO E URINOL 0.1Kg	34.71€
5A000520	CASTELO TORNEIRA ESQUADRIA C/FILTRO 0.1Kg	2.73€
5A030620	CASTELO PASSAGEM 1/2 0.1Kg / Páginas 53/55. Para torneiras de passagem Rimini e Acrópole.	3.38€
5A000620	CASTELO PASSAGEM 1/2 0.1Kg / Página 41. Para torneiras de passagem Alfa.	3.38€
5A53034211	CASTELO TEMPORIZADO TORNEIRA LOCK LAVATÓRIO/DUCHE 0.1Kg / Página 54. Compatível com torneira/misturadora lavatório, torneira enc. exterior duche e bicomando duche Lock.	30.24€
5A19064211	CASTELO TORNEIRA TEMPORIZADA ECO URINOL 0.1Kg / Página 23/56. Compatível com torneira Eco enc. urinol e torneira enc. lavatório temporizada Tube/Ícone.	26.72€

COMPONENTES

VARETAS

Referência	Descrição	€ Cromo
5A354300	VARETA P/VDA TORNEIRA ALTA SÉRIE T Página 11.	9.43€
5A310902	VARETA P/VDA TORNEIRA TUBE Página 21.	3.17€
5A314302	VARETA P/VDA TORNEIRA ALTA TUBE Página 21.	4.14€
5A370400	VARETA P/VDA TORNEIRA ÍCONE/TORUS Página 34.	5.43€
5A000901	VARETA P/VDA TORNEIRA ALFA Página 40.	2.37€
5A210901	VARETA P/VDA TORNEIRA EASY Página 47.	2.26€
5A180902	VARETA P/VDA TORNEIRA RIMINI Página 52.	2.39€
5A030902	VARETA P/VDA TORNEIRA ACROPOLE Página 54.	2.26€
5A250300	VARETA P/VDA TORNEIRA MASTER 40 Página 19.	5.13€
5A260300	VARETA P/VDA TORNEIRA NEW ÍCONE/START Páginas 28/46.	4.10€
5A490400	VARETA P/VDA TORNEIRA STEP Página 37.	5.13€
5A570400	VARETA P/VDA TORNEIRA CETUS BASIC Página 51.	4.10€

JOELHOS P/BANHEIRA

Referência	Descrição	€ Cromo
5A00070	CONJUNTO DE JOELHOS P/BANHEIRAS 0.2Kg Joelhos em latão. Compatível com misturadoras de banheira.	60.12€





PORCA

Referência	Descrição	€ Cromo
5A000890	PORCA 3/4 C/SEDE CÔNICA 	1.80€



KIT FIXAÇÃO

Referência	Descrição	€ Cromo
5A001300	KIT FIXAÇÃO 1xM8  Página 40. Para Alfa (lavatório e bidê).	0.96€
5A201300	KIT FIXAÇÃO 2xM6  Páginas 11/12. Para Tube e WCA.	1.58€
5A003102	KIT FIXAÇÃO  Página 69. Para Alfa cozinha 5003101.	3.99€

BICA ENCASTRAR

Referência	Descrição	€ Cromo
5A312301	BICA ENCASTRAR TUBE / RIMINI  0.6Kg / Páginas 22/52. Para Tube e Rimini encastrar.	39.78€
5A502301	BICA ENCASTRAR ÍCONE  Página 35. Para Ícone encastrar.	38.95€

CHUVEIROS

Referência	Descrição	€ Branco	€ Cromo
5A003101	CHUVEIRO P/ALFA COZINHA 01  Página 69.	17.18€	17.18€
5A003201	CHUVEIRO P/ALFA COZINHA 02  Página 69.	27.58€	27.58€
5A373101	CHUVEIRO P/TORUS COZINHA  0.2Kg / Página 67.		69.71€

CHAVE

Referência	Descrição	€ Cromo
5A79211	CHAVE P/ APERTO E DESAPERTO DO CARTUCHO MAIN CALL/MAIN THERAPY  0.1Kg / Página 77.	6.90€

LEGENDA.

 Em caixa

TORNEIRAS ELETRÓNICAS

Referência	Descrição	€ Cromo
5A31738111	KIT UNI. ELET. TUBE C/INFRAVERMELHOS TRANSFORMADOR C/CAIXA	154.82€
5A31738311	KIT UNI. ELET. TUBE C/INFRAVERMELHOS TRANSFORMADOR	154.82€
5A42737211	KIT UNI. ELET. BASIC ALTA C/INFRAVERMELHOS	157.32€
5A42638211	KIT UNJ. ELET. TORNEIRA BASIC LAVATÓRIO Todas as ref. excepto Basic Alta.	149.58€
5A46637211	KIT UNI. ELET. BIO	157.32€
5A40638211	KIT UNI. ELET. TORNEIRA HERA LAVATÓRIO	149.58€
5A12057213	KIT UNI. ELET. TORNEIRA PLAN C/PILHA URINOL	164.68€
5A12058213	KIT UNI. ELET. TORNEIRA PLAN C/TRANSFORMADOR URINOL	164.68€
5A41058211	KIT UNI. ELET. UNIT C/INFRAVERMELHOS C/TRANSFORMADOR	154.82€
5A12077213	KIT UNI. ELET. PLAN C/INFRAVERMELHOS	172.15€
5A41057211	KIT UNI. ELET. UNIT C/INFRAVERMELHOS C/PILHA	154.82€
5A47735211	KIT UNI. ELET. TORNEIRA SQUARE LAVATÓRIO	157.32€
5A12077113	KIT VAL. SOL. PLACA PLAN C/INFRAVERMELHOS	65.90€
5A46637111	KIT VAL. SOL. BIO E TORNEIRA SCORE	75.92€
5A42638111	KIT VAL. SOL. TORNEIRA BASIC LAVATÓRIO	68.76€
5A31738211	KIT VAL. SOL. TORNEIRA TUBE LAVATÓRIO, HERA, SQUARE, UNIT, PLAN URINOL	75.02€
5A41058111	KIT VAL. SOL. C/ALOJ. TORNEIRA UNIT URINOL	75.02€
5A41058311	ESPELHO FRONTAL UNIT	132.43€
5A47735811	FILTRO P/TORNEIRA C/INFRAVERMELHOS Square, Tube, Unit, Plan urinol.	10.97€
5A40037811	FILTRO CÓNICO 3/8" TORNEIRA ELET.	10.97€
5A40037411	DIAFRAGMA P/TORNEIRA ELT.	11.38€

Referência	Descrição	€ Cromo
5A40038111	TRANSFORMADOR P/TORNEIRA ELET. Hera, Tube, Unit, Plan urinol, Square (fêmea).	26.41€
5A42638311	TRANSFORMADOR P/TORNEIRA ELET. Basic (macho).	26.95€
5A40637111	CAIXA DE PILHAS P/TORNEIRAS ELET. Hera, Plan D/D, Square, Spot, Tube.	22.65€
5A42637111	CAIXA DE PILHAS P/TORNEIRAS ELET. Basic.	22.65€

LEGENDA.

Em caixa

COTAS DE INSTALAÇÃO

Misturadoras de encastrar

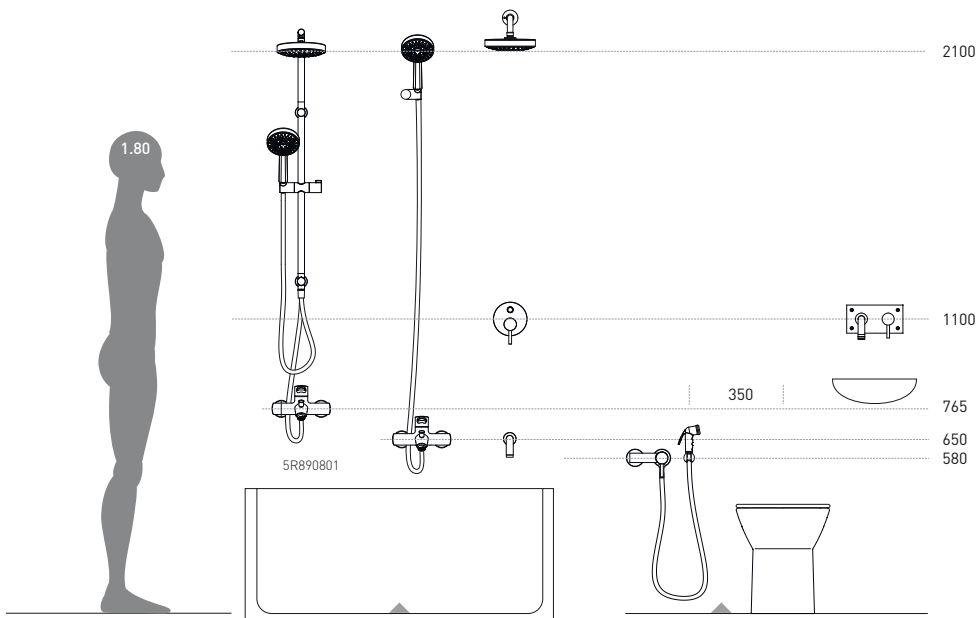
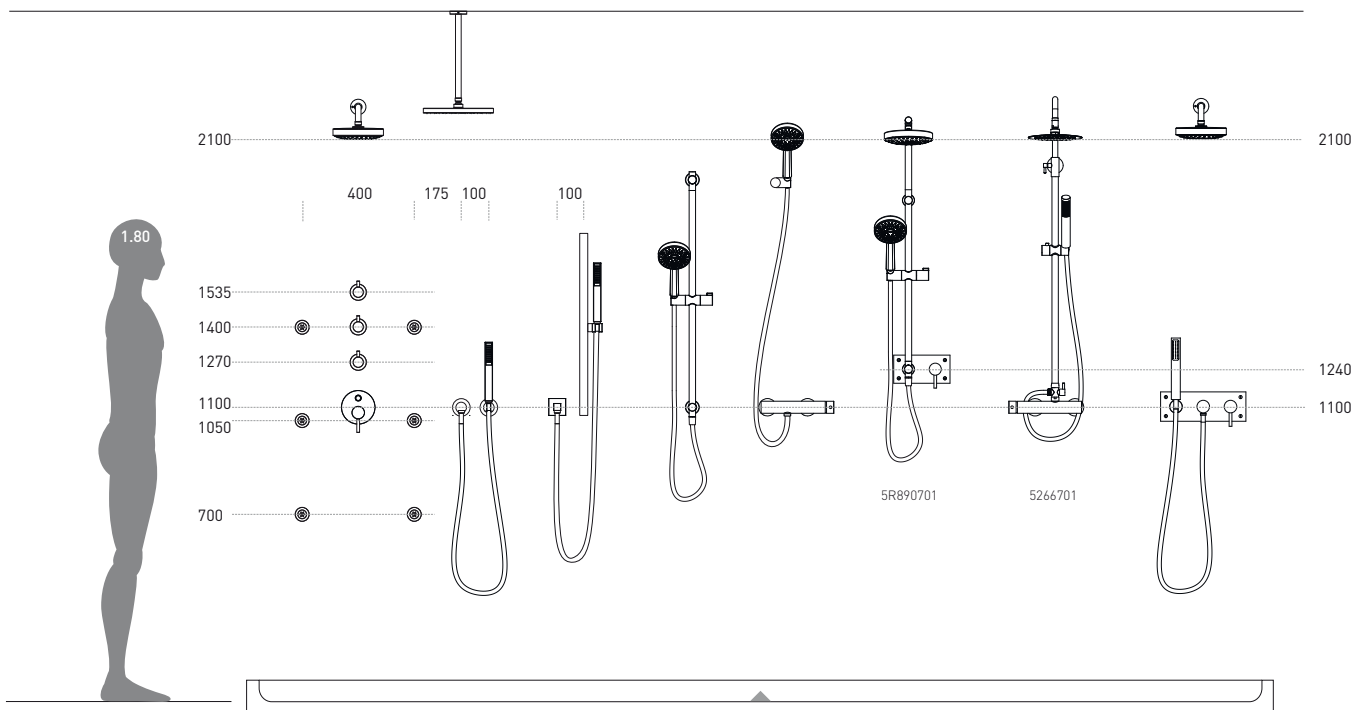

ACESSÓRIOS

Cerâmica

Vintage 93

Inox

Arc 97
Rimini 98

Latão

Plan 101
Slim 103
WCA 105
Prestige 106
Alfa 108
Alexa 110

ABS

Advance 111

Hotel

Luxe 113

Referência	Descrição	€ Branco
------------	-----------	----------

41700 **SABONETEIRA VINTAGE** **20.59€**

185x110x35mm / 1.0Kg
Saboneteira em vitreous china.
Inclui Kit de Fixação.

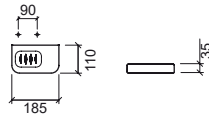

Referência	Descrição	€ Branco
------------	-----------	----------

41721 **SABONETEIRA C/TOALHEIRO BIDE VINTAGE** **39.04€**

192x110x100mm / 1.1Kg
Saboneteira em vitreous china. Toalheiro em latão cromado.
Inclui Kit de Fixação.

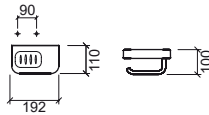

Referência	Descrição	€ Branco	€ Vidro
------------	-----------	----------	---------

41713 ① **SABONETEIRA C/COPO VINTAGE** **33.49€**

200x100x125mm / 1.1Kg
Saboneteira em vitreous china. Compatível com copo vintage 6A8600. Inclui Kit de Fixação.

6A8600 ② **COPO VINTAGE/COMBY** **13.00€**

Ø70x93mm / 0.2Kg
Cores disponíveis: **vidro translúcido.**

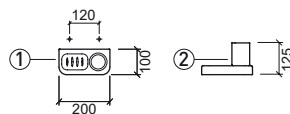

Referência	Descrição	€ Branco
------------	-----------	----------

41703 **CABIDE VINTAGE** **30.63€**

200x65x50mm / 0.4Kg
Cabide em vitreous china e latão cromado.
Inclui Kit de Fixação.

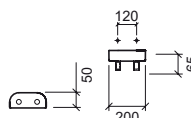

Referência	Descrição	€ Branco
------------	-----------	----------

41706 ① **TOALHEIRO 40 VINTAGE** **28.17€**

470x75x62mm / 0.6Kg
Suportes em vitreous china. Toalheiro em latão cromado. Inclui Kit de Fixação.

41707 ② **TOALHEIRO 50 VINTAGE** **30.37€**

570x75x62mm / 0.6Kg
Suportes em vitreous china. Toalheiro em latão cromado. Inclui Kit de Fixação.

41708 ③ **TOALHEIRO 60 VINTAGE** **35.53€**

670x75x62mm / 0.6Kg
Suportes em vitreous china. Toalheiro em latão cromado. Inclui Kit de Fixação.

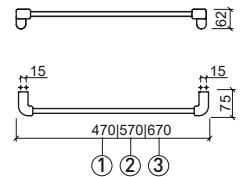

Referência	Descrição	€ Branco
------------	-----------	----------

41724 ① **PRATELEIRA C/TOALHEIRO 35 VINTAGE** **61.25€**

350x110x95mm / 2.2Kg
Prateleira em vitreous china. Toalheiro em latão cromado. Inclui Kit de Fixação.

41726 ② **PRATELEIRA C/TOALHEIRO 60 VINTAGE** **80.40€**

600x110x95mm / 3.2Kg
Prateleira em vitreous china. Toalheiro em latão cromado. Inclui Kit de Fixação.

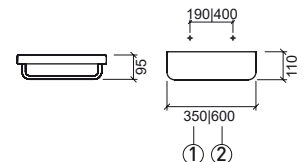

Referência	Descrição	€ Branco
------------	-----------	----------

41719 ① **PORTA-PIAÇABA VINTAGE C/VASSOURA** **55.24€**

123x138x234mm / 3.6Kg
Porta-Piaçaba em vitreous china.
A fixação à parede é feita através de uma calha (incluída).

41711 ② **VASSOURA VINTAGE** **17.45€**

Ø95x358mm / 0.2Kg
Vassoura em latão e ABS.

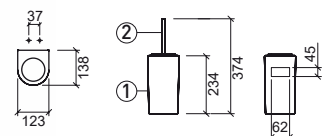

LEGENDA.

Em caixa

VINTAGE

Acessórios WC em cerâmica

Referência	Descrição	€ Branco
41704	① PRATELEIRA 18 VINTAGE 185x110x35mm / 0.9Kg Prateleira em vitreous china. Inclui Kit de Fixação.	18.07€
41725	② PRATELEIRA 35 VINTAGE 350x110x35mm / 1.7Kg Prateleira em vitreous china. Inclui Kit de Fixação.	20.59€
41727	③ PRATELEIRA 60 VINTAGE 600x110x35mm / 2.7Kg Prateleira em vitreous china. Inclui Kit de Fixação.	40.18€

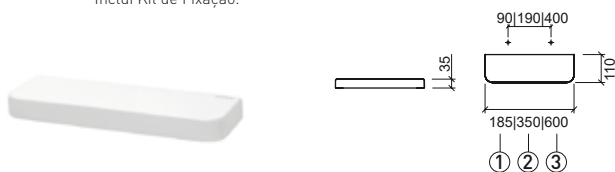

Referência	Descrição	€ Branco
41723	PRATELEIRA C/TOALHEIRO E PORTA-ROLOS VINTAGE 350x110x100mm / 2.0Kg Prateleira em vitreous china. Toalheiro e Porta-Rolos em latão cromado. Inclui Kit de Fixação.	68.24€

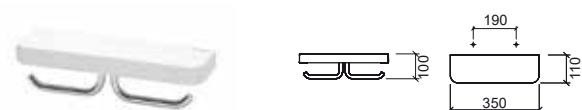

Referência	Descrição	€ Branco
41710	PORTA-ROLOS VINTAGE 185x110x98mm / 1.2Kg Porta-rolos em vitreous china e latão cromado. Inclui Kit de Fixação.	39.04€





LEGENDA.

 Em caixa

Referência Descrição € Cromo

42402 **SABONETEIRA ARC** **49.94€**

142x105x25mm / 0.4Kg
Saboneteira em inox polido.



Referência Descrição € Cromo

42413 **TOALHEIRO COM PORTA-COPO ARC** **102.01€**

467x118x50mm / 1.8Kg
Toalheiro com porta-copos em inox polido.
Inclui Kit de Fixação.



Referência Descrição € Cromo

42400 **SABONETEIRA PAREDE ARC** **56.38€**

160x118x50mm / 0.4Kg
Saboneteira em inox polido.
Inclui Kit de Fixação.

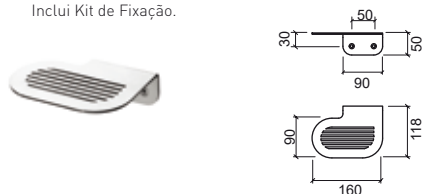

Referência Descrição € Cromo

42417 **PORTA-COPOS PAREDE ARC** **57.22€**

97x118x50mm
Porta-copos em inox polido.
Inclui Kit de Fixação.

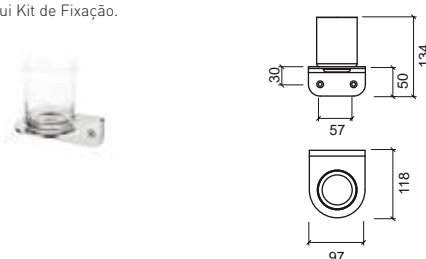

Referência Descrição € Cromo

42406 **① TOALHEIRO 34 ARC** **77.06€**

340x118x50mm / 0.9Kg
Toalheiro em inox polido.
Inclui Kit de Fixação.

42407 **② TOALHEIRO 47 ARC** **93.70€**

467x118x50mm / 1.2Kg
Toalheiro em inox polido.
Inclui Kit de Fixação.

42408 **③ TOALHEIRO 55 ARC** **105.46€**

550x118x50mm / 1.4Kg
Toalheiro em inox polido.
Inclui Kit de Fixação.



Referência Descrição € Cromo

42414 **TOALHEIRO DUPLO BANHEIRA ARC** **218.23€**

500x265x100mm / 3.4Kg
Toalheiro duplo de banheira em inox polido.
Inclui Kit de Fixação.

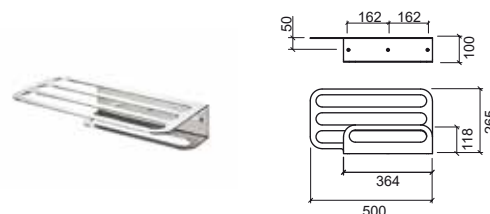

Referência Descrição € Cromo

42424 **TOALHEIRO BANHEIRA ARC** **161.84€**

500x265x100mm / 2.4Kg
Toalheiro de banheira em inox polido.
Inclui Kit de Fixação.



LEGENDA.

Em caixa

ARC

Acessórios WC em inox polido

Referência Descrição € Cromo

42410 PORTA-ROLOS ARC **48.67€**

160x80x118mm / 0.6Kg
Porta-rolos em inox polido.
Inclui Kit de Fixação.

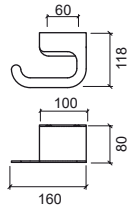

Referência Descrição € Cromo

42421 PORTA-PIAÇABA ARC **137.86€**

120x120x393mm / 1.8Kg
Porta-piaçaba em inox polido.
Inclui Kit de Fixação.

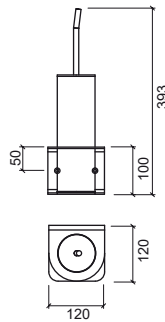

RIMINI

Acessórios WC em inox escovado

Referência Descrição € Cromo

42102 SABONETEIRA POUSAR RIMINI **35.51€**

Ø131x25mm / 0.3Kg
Saboneteira em inox escovado.

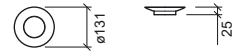

Referência Descrição € Vidro € Cromo

42100 SABONETEIRA PAREDE RIMINI **39.10€**

Ø130x162x50mm / 0.6Kg
Suporte em inox escovado e saboneteira em vidro.
Inclui Kit de Fixação.

4A2100 SABONETEIRA EM VIDRO RIMINI **17.89€**

Ø130x25mm / 0.6Kg
Não inclui suporte.

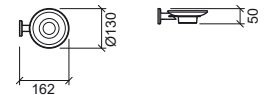

Referência Descrição € Cromo

42103 CABIDE RIMINI **19.07€**

50x55x50mm / 0.1Kg
Cabide em inox escovado.
Inclui Kit de Fixação.



LEGENDA.

Em caixa

Referência Descrição € Cromo

42118 DOSEADOR POUSAR RIMINI 89.44€

Em caixa
Ø80x100x177mm / 0.6Kg
Doseador em inox escovado.

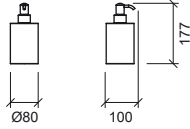

Referência Descrição € Cromo

41815 TOALHEIRO ARGOLA RIMINI 50.41€

Em caixa
190x52x210mm / 0.5Kg
Toalheiro em inox escovado.
Inclui Kit de Fixação.

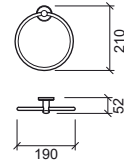

Referência Descrição € Cromo

42112 DOSEADOR PAREDE RIMINI 64.18€

Em caixa
Ø103x140x167mm / 0.6Kg
Doseador em inox escovado.
Inclui Kit de Fixação.

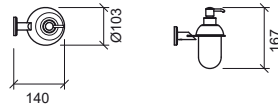

Referência Descrição € Cromo

41816 TOALHEIRO PAREDE 45 RIMINI 53.09€

Em caixa
Ø50x457mm / 0.5Kg
Toalheiro em inox escovado.
Inclui Kit de Fixação.

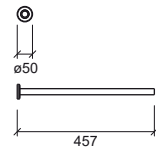

Referência Descrição € Cromo

41806 ① TOALHEIRO 30 RIMINI 57.33€

Em caixa
300x89x50mm / 0.5Kg
Toalheiro em inox escovado.
Inclui Kit de Fixação.

41807 ② TOALHEIRO 45 RIMINI 61.99€

Em caixa
450x89x50mm / 0.6Kg
Toalheiro em inox escovado.
Inclui Kit de Fixação.

41808 ③ TOALHEIRO 60 RIMINI 64.18€

Em caixa
600x89x50mm / 0.7Kg
Toalheiro em inox escovado.
Inclui Kit de Fixação.

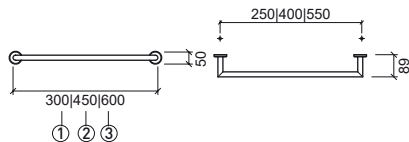

Referência Descrição € Cromo

42114 TOALHEIRO BANHEIRA RIMINI 150.39€

Em caixa
570x283x120mm / 2.6Kg
Toalheiro em inox escovado.
Inclui Kit de Fixação.

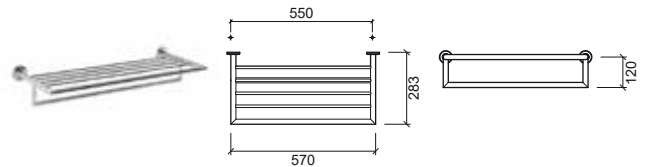

LEGENDA.

Em caixa

RIMINI

Acessórios WC em inox escovado

Referência Descrição € Cromo

41804 **PRATELEIRA RIMINI** **114.60€**

565x144x50mm / 1.8Kg
Prateleira em inox escovado e vidro.
Inclui Kit de Fixação.

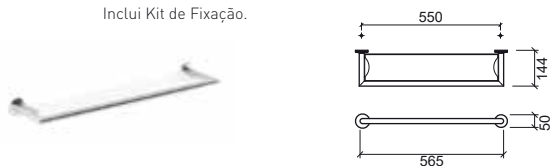

Referência Descrição € Cromo

42113 **PORTA-COPOS PAREDE RIMINI** **36.70€**

Ø109x148x135mm / 0.6Kg
Porta-Copos em inox escovado e vidro.
Inclui Kit de Fixação.

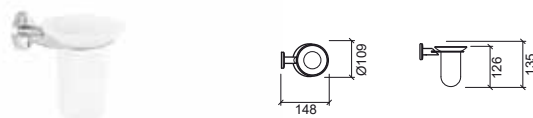

Referência Descrição € Cromo

41810 **1** **PORTA-ROLOS RIMINI** **32.06€**

160x88x50mm / 0.3Kg
Porta-Rolos em inox escovado.
Inclui Kit de Fixação.



Referência Descrição € Cromo

42117 **PORTA-ALGODÃO RIMINI C/TAMPA** **69.06€**

Ø101x140mm / 0.8Kg
Porta-Algodão em inox escovado.



41820 **2** **PORTA-ROLOS DUPLO RIMINI** **37.92€**

50x110x260mm / 0.4Kg
Porta-Rolos em inox escovado.
Inclui Kit de Fixação.

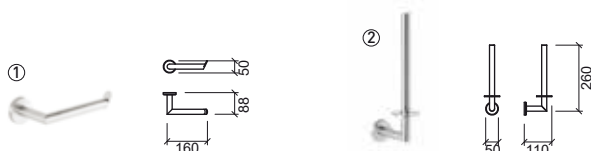

Referência Descrição € Cromo

42119 **COPO RIMINI** **42.44€**

Ø76x117mm / 0.4Kg
Copo em inox escovado.



Referência Descrição € Branco € Cromo

42109 **1** **PORTA-PIAÇABA RIMINI C/VASSOURA** **92.16€**

Ø78x320mm / 0.8Kg
Porta-Piaçaba em inox escovado.

4A2109 **2** **VASSOURA RIMINI** **6.82€**

Em caixa



LEGENDA.

Em caixa

Referência Descrição € Cromo

41200 **SABONETEIRA PLAN** **136.57€**

175x150x35mm / 1.0Kg
Suporte em latão e saboneteira em cerâmica.
Inclui Kit de Fixação.

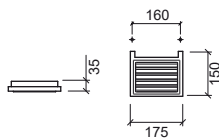

Referência Descrição € Cromo

41203 **CABIDE PLAN** **61.49€**

15x47x102mm / 2.0Kg
Cabide em latão.
Inclui Kit de Fixação.



Referência Descrição € Cromo

41212 **DOSEADOR PLAN** **166.14€**

101x121x173mm / 1.1Kg
Suporte em latão e doseador cerâmica e latão.
Inclui Kit de Fixação.

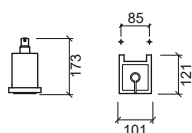

Referência Descrição € Cromo

41217 **PORTA-COPOS/DOSEADOR PLAN** **166.27€**

186x121x173mm / 1.9Kg
Suporte em latão, porta-copos em cerâmica, doseador em cerâmica e latão.
Inclui Kit de Fixação.

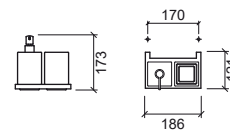

Referência Descrição € Cromo

41218 **TOALHEIRO/DOSEADOR PLAN** **186.74€**

500x121x173mm / 1.5Kg
Toalheiro em latão e doseador em cerâmica e latão.
Inclui Kit de Fixação.

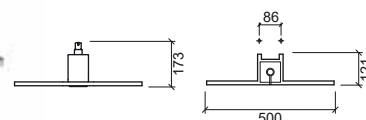

Referência Descrição € Cromo

41216 **1 TOALHEIRO 30 PLAN** **99.44€**

300x90x16mm / 0.4Kg
Toalheiro em latão.
Inclui Kit de Fixação.

41207 **2 TOALHEIRO 45 PLAN** **110.07€**

450x90x16mm / 0.6Kg
Toalheiro em latão.
Inclui Kit de Fixação.

41208 **3 TOALHEIRO 60 PLAN** **119.78€**

600x90x16mm / 0.7Kg
Toalheiro em latão.
Inclui Kit de Fixação.

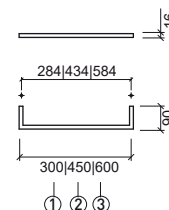

LEGENDA.

Em caixa

PLAN

Acessórios WC em latão

Referência Descrição € Cromo

41214 **TOALHEIRO DUPLO PLAN** **134.74€**

105x400x16mm / 0.8Kg
Toalheiro em latão.
Inclui Kit de Fixação.

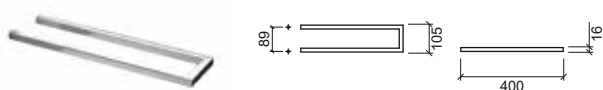

Referência Descrição € Cromo

41210 **PORTA-ROLOS PLAN** **113.68€**

157x136x15mm / 0.5Kg
Porta-Rolos em latão.
Inclui Kit de Fixação.



Referência Descrição € Cromo

41215 **TOALHEIRO ARGOLA PLAN** **115.05€**

190x70x193mm / 0.6Kg
Toalheiro em latão.
Inclui Kit de Fixação.



Referência Descrição € Cromo

41220 **PORTA-ROLOS C/TAMPA PLAN** **133.09€**

143x129x59mm / 0.7Kg
Porta-Rolos c/ tampa em latão.
Inclui Kit de Fixação.



Referência Descrição € Cromo

41204 **PRATELEIRA PLAN** **171.14€**

600x121x16mm / 1.6Kg
Prateleira em vidro e latão.
Inclui Kit de Fixação.

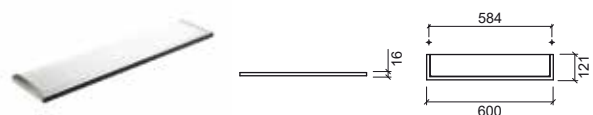

Referência Descrição € Cromo

41209 **PORTA-PIAÇABA PLAN C/VASSOURA** **195.13€**

127x147x445mm / 2.7Kg
Suporte em latão e porta-piaçaba em cerâmica e latão.
Inclui Kit de Fixação.



LEGENDA.

Em caixa

Referência Descrição € Cromo

46000 **SABONETEIRA SLIM** **54.55€**

Em caixa 210x86x33mm / 0.8Kg
Suporte em inox e saboneteira em vidro translúcido.
Inclui Kit de Fixação.

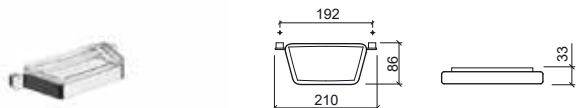

Referência Descrição € Cromo

46013 **PORTA-COPOS SLIM** **53.04€**

Em caixa 134x76x128mm / 0.7Kg
Suporte em inox e copo em vidro translúcido.
Inclui Kit de Fixação.



Referência Descrição € Cromo

46003 **CABIDE SLIM** **20.67€**

Em caixa 25x38x81mm / 0.1Kg
Cabide em inox.
Inclui Kit de Fixação.



Referência Descrição € Cromo

46014 **TOALHEIRO DUPLO SLIM** **66.19€**

Em caixa 320x36x45mm / 0.7Kg
Toalheiro em inox.
Inclui kit de fixação.

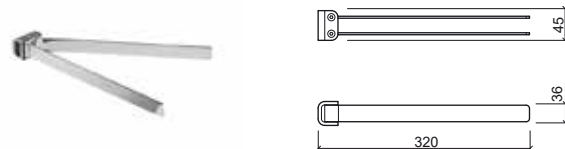

Referência Descrição € Cromo

46012 **DOSEADOR SLIM** **83.66€**

Em caixa 134x82x192mm / 0.9Kg
Suporte em inox e saboneteira em vidro translúcido e inox.
Inclui Kit de Fixação.

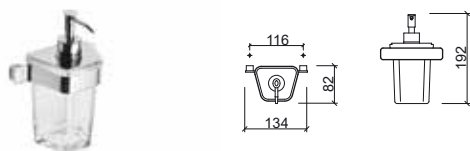

Referência Descrição € Cromo

46006 ① **TOALHEIRO 30 SLIM** **44.55€**

Em caixa 300x64x25mm / 0.3Kg
Toalheiro em inox.
Inclui Kit de Fixação.

46008 ② **TOALHEIRO 60 SLIM** **63.15€**

Em caixa 600x64x25mm / 0.5Kg
Toalheiro em inox.
Inclui Kit de Fixação.



SLIM

Acessórios WC em inox

Referência Descrição € Cromo

46010 PORTA ROLOS SLIM **40.76€**

📦 140x83x80mm / 0.2Kg
Porta rolos em inox.
Inclui Kit de Fixação.



Referência Descrição € Cromo

46009 PORTA-PIAÇABA SLIM C/VASSOURA **62.58€**

📦 Ø82x91x368mm / 0.8Kg
Porta-piaçaba em inox.
Inclui Kit de Fixação.

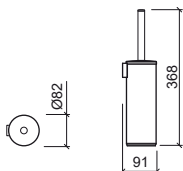

Referência Descrição € Cromo

46004 PRATELEIRA SLIM **92.43€**

📦 600x114x25mm / 1.2Kg
Prateleira em vidro translúcido e inox.
Inclui Kit de Fixação.

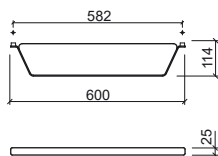

LEGENDA.

Referência	Descrição	€ Cromo
------------	-----------	---------

41300 **SABONETEIRA WCA** **64.11€**

- 63x20x92mm / 0.4Kg
- Saboneteira em latão.
- Inclui Kit de Fixação.

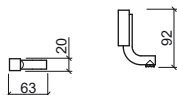

Referência	Descrição	€ Cromo
------------	-----------	---------

41303 **CABIDE WCA** **35.74€**

- 20x28x119mm / 0.4Kg
- Cabide em latão.
- Inclui Kit de Fixação.

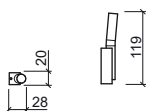

Referência	Descrição	€ Cromo
------------	-----------	---------

41306 **① TOALHEIRO 30 WCA** **87.44€**

- 300x57x20mm / 1.2Kg
- Toalheiro em latão.
- Inclui Kit de Fixação.

41307 **② TOALHEIRO 60 WCA** **97.02€**

- 600x57x20mm / 1.5Kg
- Toalheiro em latão.
- Inclui Kit de Fixação.

41308 **③ TOALHEIRO 80 WCA** **102.12€**

- 800x57x20mm / 1.6Kg
- Toalheiro em latão.
- Inclui Kit de Fixação.

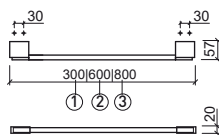

Referência	Descrição	€ Cromo
------------	-----------	---------

41326 **① TOALHEIRO CURVO 30 WCA** **87.44€**

- 300x84x95mm / 1.0Kg
- Toalheiro em latão.
- Inclui Kit de Fixação.

41327 **② TOALHEIRO CURVO 60 WCA** **97.02€**

- 600x84x95mm / 1.2Kg
- Toalheiro em latão.
- Inclui Kit de Fixação.

41328 **③ TOALHEIRO CURVO 80 WCA** **102.12€**

- 800x84x95mm / 1.3Kg
- Toalheiro em latão.
- Inclui Kit de Fixação.

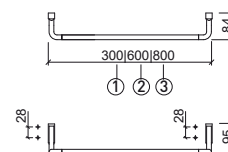

Referência	Descrição	€ Cromo
------------	-----------	---------

41309 **① PORTA-PIACABA WCA C/VASSOURA** **86.85€**

- Ø80x389mm / 1.1Kg
- Porta-piacaba em latão.

41319 **② PORTA-PIACABA WCA SUSPENSO C/VASSOURA** **122.57€**

- Ø80x100x486mm / 2.1Kg
- Porta-piacaba em latão.
- Inclui Kit de Fixação.

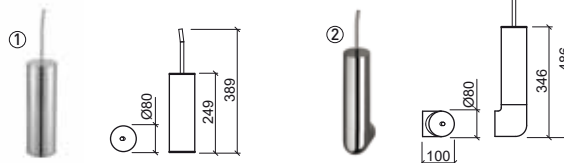

Referência	Descrição	€ Cromo
------------	-----------	---------

41310 **PORTA ROLOS WCA** **54.67€**

- 170x58x35mm / 0.8Kg
- Porta rolos em latão.
- Inclui Kit de Fixação.

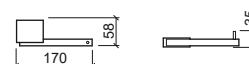

LEGENDA.

Em caixa

PRESTIGE

Acessórios WC em latão

Referência	Descrição	€ Cromo
------------	-----------	---------

41100 **SABONETEIRA PRESTIGE** **45.00€**

170x116xØ40mm / 0.8Kg
Saboneteira em latão e vidro fosco.
Inclui Kit de Fixação.

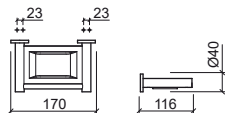

Referência	Descrição	€ Cromo
------------	-----------	---------

41103 **CABIDE PRESTIGE** **15.30€**

Ø40x51mm / 0.1Kg
Cabide em latão.
Inclui Kit de Fixação.

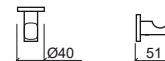

Referência	Descrição	€ Cromo
------------	-----------	---------

41116 **PORTA-COPOS/ESCOVAS PRESTIGE** **65.44€**

185x116x114mm / 1.1Kg
Porta-copos/escovas em latão e vidro fosco.
Inclui Kit de Fixação.

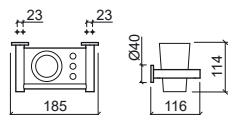

Referência	Descrição	€ Cromo
------------	-----------	---------

41106 ① **TOALHEIRO 40 PRESTIGE** **38.83€**

412x76xØ40mm / 0.6Kg
Toalheiro em latão.
Inclui Kit de Fixação.

41107 ② **TOALHEIRO 50 PRESTIGE** **39.70€**

512x76xØ40mm / 0.6Kg
Toalheiro em latão.
Inclui Kit de Fixação.

41108 ③ **TOALHEIRO 60 PRESTIGE** **40.91€**

630x76xØ40mm / 0.6Kg
Toalheiro em latão.
Inclui Kit de Fixação.

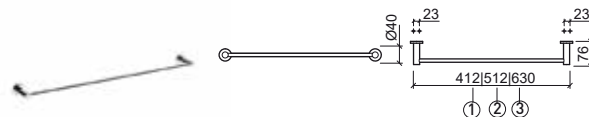

Referência	Descrição	€ Cromo
------------	-----------	---------

41113 **PORTA-COPOS PRESTIGE** **59.31€**

169x116x114mm / 1.0Kg
Porta-copos em latão e vidro fosco.
Inclui Kit de Fixação.

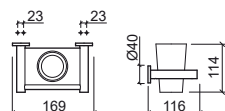

LEGENDA.

Em caixa

Referência Descrição € Cromo

41115 **TOALHEIRO ARGOLA PRESTIGE** **30.68€**

Em caixa
 Ø205x76x220mm / 0.4Kg
 Toalheiro argola em latão.
 Inclui Kit de Fixação.

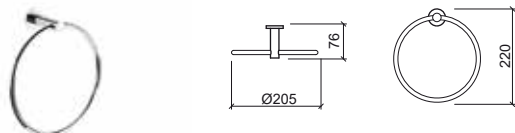

Referência Descrição € Cromo

41110 **PORTA-ROLOS PRESTIGE** **25.56€**

Em caixa
 143x76x84mm / 0.4Kg
 Porta-rolos em latão.
 Inclui Kit de Fixação.



Referência Descrição € Cromo

41114 **TOALHEIRO DUPLO PRESTIGE** **55.21€**

Em caixa
 416x76x117mm / 0.9Kg
 Toalheiro duplo em latão.
 Inclui Kit de Fixação.

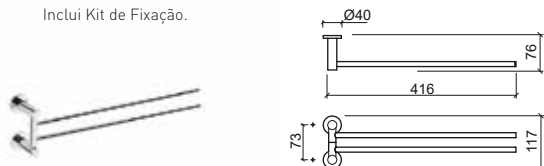

Referência Descrição € Cromo

41120 **PORTA-ROLOS C/TAMPA PRESTIGE** **29.79€**

Em caixa
 143x153x94mm / 0.5Kg
 Porta-rolos c/tampa em latão.
 Inclui Kit de Fixação.

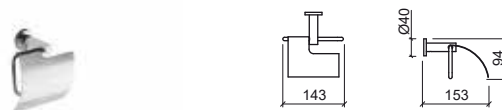

Referência Descrição € Cromo

41104 **PRATELEIRA PRESTIGE** **67.48€**

Em caixa
 630x136xØ40mm / 1.9Kg
 Prateleira em latão e vidro fosco.
 Inclui Kit de Fixação.



Referência Descrição € Cromo

41109 **1 PORTA-PIAÇABA PRESTIGE C/VASSOURA** **61.38€**

Em caixa
 165x116x400mm / 1.7Kg
 Porta-piaçaba em latão e vidro fosco.
 Inclui Kit de Fixação.

41011 **2 VASSOURA PRESTIGE** **16.76€**

Em caixa
 0.2Kg
 Vassoura em latão.

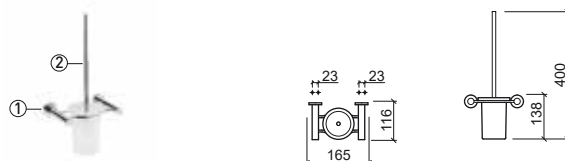

ALFA

Acessórios WC em latão

Referência Descrição € Cromo

41000 **SABONETEIRA ALFA** **34.70€**

170x110x23mm / 0.8Kg
Saboneteira em latão e vidro fosco.
Inclui Kit de Fixação.

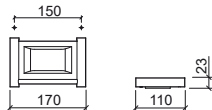

Referência Descrição € Cromo

41003 **CABIDE ALFA** **9.39€**

Ø20x45mm / 0.1Kg
Cabide em latão.
Inclui Kit de Fixação.



Referência Descrição € Cromo

41016 **PORTA-COPOS/ESCOVAS ALFA** **56.19€**

185x110x114mm / 1.0Kg
Porta-copos/escovas em latão e vidro fosco.
Inclui Kit de Fixação.

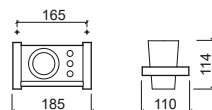

Referência Descrição € Cromo

41006 ① **TOALHEIRO 40 ALFA** **28.63€**

412x20x71mm / 0.5Kg
Toalheiro em latão.
Inclui Kit de Fixação.

41007 ② **TOALHEIRO 50 ALFA** **29.71€**

512x20x71mm / 0.5Kg
Toalheiro em latão.
Inclui Kit de Fixação.

41008 ③ **TOALHEIRO 60 ALFA** **30.61€**

612x20x71mm / 0.5Kg
Toalheiro em latão.
Inclui Kit de Fixação.

Referência Descrição € Cromo

41013 **PORTA-COPOS ALFA** **50.10€**

170x110x114mm / 0.9Kg
Porta-copos em latão e vidro fosco.
Inclui Kit de Fixação.

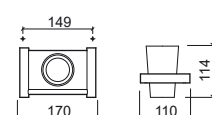

Referência Descrição € Cromo

41015 **TOALHEIRO ARGOLA ALFA** **25.56€**

☞ Ø205x70x210mm / 0.3Kg
Toalheiro argola em latão.
Inclui Kit de Fixação.

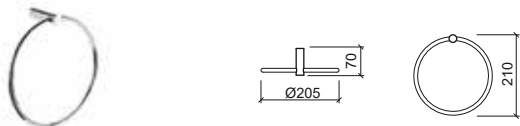

Referência Descrição € Cromo

41010 **PORTA-ROLOS ALFA** **20.39€**

☞ 143x70x84mm / 0.4Kg
Porta-rolos em latão.
Inclui Kit de Fixação.



Referência Descrição € Cromo

41114 **TOALHEIRO DUPLO PRESTIGE** **55.21€**

☞ 416x76x117mm / 0.9Kg
Toalheiro duplo em latão.
Inclui Kit de Fixação.

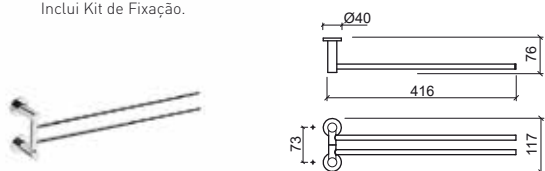

Referência Descrição € Cromo

41020 ① **PORTA-ROLOS C/TAMPA ALFA** **24.79€**

☞ 143x147x84mm / 0.5Kg
Porta-rolos c/tampa em latão.
Inclui Kit de Fixação.

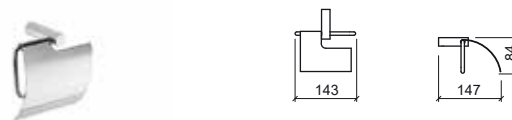

Referência Descrição € Cromo

41004 **PRATELEIRA ALFA** **57.25€**

☞ 630x130x21mm / 1.8Kg
Prateleira em latão e vidro fosco.
Inclui Kit de Fixação.



Referência Descrição € Cromo

41009 ① **PORTA-PIAÇABA ALFA C/VASSOURA** **52.14€**

☞ 165x110x400mm / 1.6Kg
Porta-piaçaba em latão vidro fosco.
Inclui Kit de Fixação.

41011 ② **VASSOURA ALFA** **16.76€**

☞ 0.2Kg
Vassoura em latão.

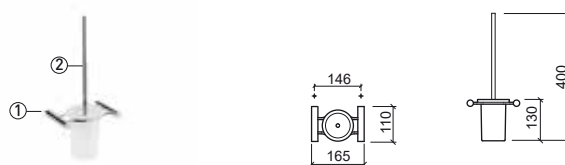

ALEXA

Acessórios WC em latão

Referência Descrição € Cromo

46520 **SABONETEIRA ALEXA** **10.42€**

99x99x25mm / 0.8Kg
Saboneteira em vidro translúcido.

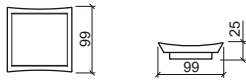

Referência Descrição € Cromo

46518 **DOSEADOR ALEXA** **39.20€**

99x99x170mm / 0.3Kg
Doseador em vidro translúcido, latão e zamak.

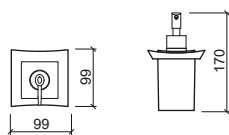

Referência Descrição € Cromo

46519 **COPO ALEXA** **14.00€**

99x99x105mm / 0.3Kg
Copo em vidro translúcido.

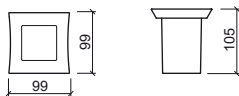

Referência Descrição € Cromo

46503 **CABIDE ALEXA** **23.54€**

40x50x24mm / 0.2Kg
Cabide em latão.
Inclui Kit de Fixação.



Referência Descrição € Cromo

46510 **PORTA-ROLOS ALEXA** **39.28€**

132x70x40mm / 0.4Kg
Porta-rolos em latão. Inclui Kit de Fixação.



Referência Descrição € Cromo

46504 **PRATELEIRA ALEXA** **110.70€**

600x122x27mm / 1.7Kg
Prateleira em vidro translúcido e latão.
Inclui Kit de Fixação.

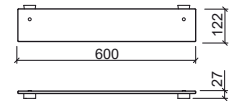

Referência Descrição € Cromo

46506 ① **TOALHEIRO 30 ALEXA** **77.04€**

300x70x40mm / 0.7Kg
Toalheiro em latão.
Inclui Kit de Fixação.

46507 ② **TOALHEIRO 45 ALEXA** **89.68€**

450x70x40mm / 0.8Kg
Toalheiro em latão.
Inclui Kit de Fixação.

46508 ③ **TOALHEIRO 60 ALEXA** **95.31€**

600x70x40mm / 1.0Kg
Toalheiro em latão.
Inclui Kit de Fixação.



Referência Descrição € Cromo

46509 **PORTA-PIAÇABA ALEXA** **103.92€**

Ø82x90x367mm / 0.9Kg
Porta-piaçaba em latão.
Inclui Kit de Fixação.

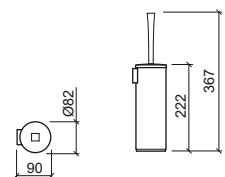

LEGENDA.

Em caixa

Referência Descrição € Cromo

47000 **SABONETEIRA DE PAREDE ADVANCE** **29.17€**
 ☞ Ø117x126x85mm / 0.2Kg
 Saboneteira em ABS e acrílico.
 Inclui Kit de Fixação. Com fixação invisível com bi-adesivo.

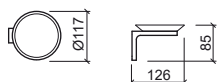

Referência Descrição € Cromo

47003 **PAR DE CABIDES ADVANCE** **34.33€**
 ☞ 35x49x111mm / 0.1Kg
 Par de cabides em ABS.
 Inclui Kit de Fixação. Com fixação invisível com bi-adesivo.

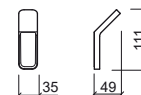

Referência Descrição € Cromo

47012 **DOSEADOR DE PAREDE ADVANCE** **44.68€**
 ☞ Ø99x117x174mm / 0.3Kg
 Doseador em ABS e acrílico.
 Inclui Kit de Fixação. Com fixação invisível com bi-adesivo.

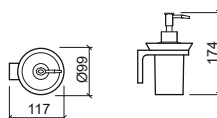

Referência Descrição € Cromo

47006 ① **TOALHEIRO 30 ADVANCE** **46.50€**
 ☞ 300x85x70mm / 0.3Kg
 Suporte de toalheiro em ABS e barra em latão.
 Inclui Kit de Fixação. Com fixação invisível com bi-adesivo.

47007 ② **TOALHEIRO 45 ADVANCE** **52.37€**
 ☞ 450x85x70mm / 0.3Kg
 Suporte de toalheiro em ABS e barra em latão.
 Inclui Kit de Fixação. Com fixação invisível com bi-adesivo.

47008 ③ **TOALHEIRO 60 ADVANCE** **56.62€**
 ☞ 600x85x70mm / 0.4Kg
 Suporte de toalheiro em ABS e barra em latão.
 Inclui Kit de Fixação. Com fixação invisível com bi-adesivo.



Referência Descrição € Cromo

47013 **PORTA-COPOS ADVANCE** **32.61€**
 ☞ Ø99x117x110mm / 0.3Kg
 Porta-copos em ABS e acrílico.
 Inclui Kit de Fixação. Com fixação invisível com bi-adesivo.

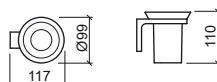

ADVANCE

Acessórios WC em ABS

Referência Descrição € Cromo

47015 **TOALHEIRO ARGOLA ADVANCE** **36.28€**

☞ Ø185x60x186mm / 0.3Kg
Suporte de toalheiro em ABS com argola em latão.
Inclui Kit de Fixação. Com fixação invisível com bi-adesivo.

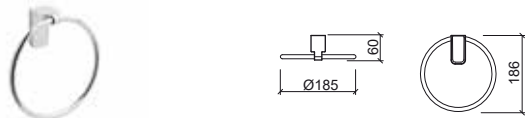

Referência Descrição € Cromo

47020 **PORTA-ROLOS C/TAMPA ADVANCE** **38.25€**

☞ 147x108x99mm / 0.3Kg
Porta-rolos em latão.
Inclui Kit de Fixação. Com fixação invisível com bi-adesivo.

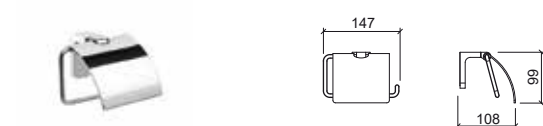

Referência Descrição € Cromo

47014 **TOALHEIRO DUPLO ADVANCE** **79.79€**

☞ 35x387x87mm / 0.4Kg
Suporte de toalheiro duplo em ABS com barras em latão.
Inclui Kit de Fixação. Com fixação invisível com bi-adesivo.

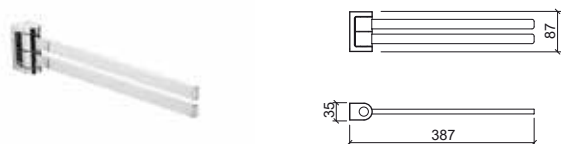

Referência Descrição € Cromo

47009 **PORTA-PIAÇABA ADVANCE C/VASSOURA** **53.26€**

☞ Ø112x397mm / 0.8Kg
Porta-piaçaba em ABS e acrílico.

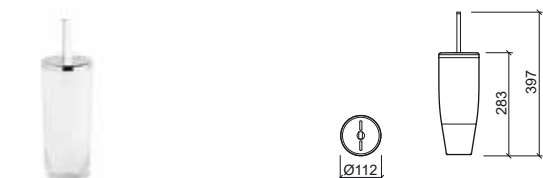

Referência Descrição € Cromo

47010 **PORTA-ROLOS ADVANCE** **34.91€**

☞ 161x58x80mm / 0.2Kg
Suporte de porta-rolos em ABS com suporte de rolo em latão.
Inclui Kit de Fixação. Com fixação invisível com bi-adesivo.



LEGENDA.

Referência Descrição € Branco

41539 DOSEADOR DE PAREDE LUXE 0.45L 14.95€

Em caixa 110x99x155mm / 0.3Kg
Doseador em ABS. Inclui Kit de Fixação.
1ml por dose.

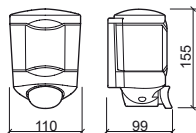

Referência Descrição € Branco

41540 DOSEADOR DE PAREDE LUXE 1L 16.83€

Em caixa 110x99x400mm / 0.1Kg
Doseador em ABS. Inclui Kit de Fixação.
1ml por dose.

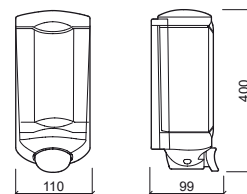

Referência Descrição € Cromo

41512 DOSEADOR DE PAREDE LUXE 0.85L 70.55€

Em caixa 105x115x182mm / 0.3Kg
Doseador em inox.
Inclui Kit de Fixação.

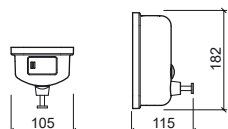

Referência Descrição € Branco

41537 DOSEADOR DE PAREDE LUXE 1L C/INFRAVERMELHOS E PILHA 47.75€

Em caixa 140x107x235mm / 0.3Kg
Doseador em ABS. Inclui Kit de Fixação.
Alimentação: 4 pilhas 1.5V LR6 (AA). 1ml por dose.

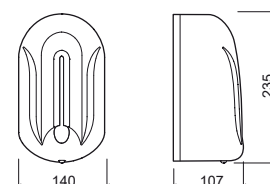

Referência Descrição € Cromo

41500 SABONETEIRA LUXE 56.43€

Em caixa Ø101x132xØ55mm / 0.2Kg
Saboneteira em latão.
Inclui Kit de Fixação.

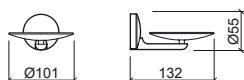

Referência Descrição € Cromo

41513 PORTA-COPOS LUXE 35.83€

Em caixa Ø80x135x105mm / 1.6Kg
Suporte em latão e copo em vidro translúcido.
Inclui Kit de Fixação.

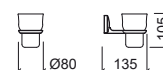

LUXE

Acessórios WC para hotel

Referência Descrição € Cromo

41529 **PORTA LENÇOS DE PAPEL DE PAREDE LUXE** **45.16€**
 ☞ 239x67x132mm / 0.8Kg
 Porta lenços de papel em inox.
 Inclui Kit de Fixação. Não inclui Kleenex.



Referência Descrição € Branco

41543 **DISPENSADOR DE PAPEL HIGIÊNICO LUXE** **16.83€**
 ☞ 245x120x275mm / 0.8Kg
 Dispensador em ABS.
 Inclui Kit de Fixação.

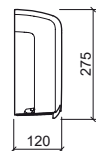
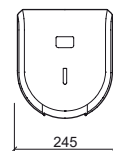

Referência Descrição € Cromo

41542 **DISPENSADOR DE TOALHAS LUXE** **62.42€**
 ☞ 283x100x263mm / 1.7Kg
 Dispensador em inox.
 Inclui Kit de Fixação.

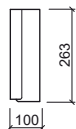
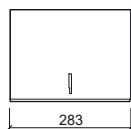

Referência Descrição € Cromo

41544 **DISPENSADOR DE PAPEL HIGIÊNICO LUXE** **62.42€**
 ☞ 250x115x270mm / 1.6Kg
 Dispensador em inox com sistema antivandalismo.
 Inclui Kit de Fixação.

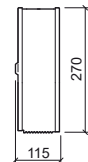
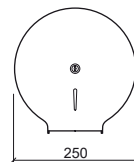

Referência Descrição € Branco

41549 **DISPENSADOR DE TOALHAS AUTO CORTANTE LUXE** **155.12€**
 ☞ 309x252x398mm / 3.0Kg
 Dispensador em ABS.
 Inclui Kit de Fixação.

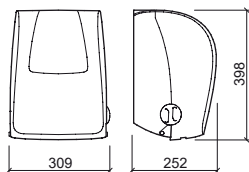

Referência Descrição € Cromo

41515 **TOALHEIRO ARGOLA LUXE** **39.10€**
 ☞ Ø186x65x228mm / 0.4Kg
 Toalheiro em latão.
 Inclui Kit de Fixação.

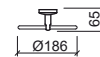

Referência Descrição € Branco

41541 **DISPENSADOR DE TOALHAS LUXE** **16.38€**
 ☞ 265x110x340mm / 0.9Kg
 Dispensador em ABS.
 Inclui Kit de Fixação.

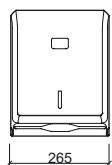

Referência Descrição € Cromo

41514 **TOALHEIRO DE BANHEIRA LUXE** **171.31€**
 ☞ 599x281x145mm / 3.6Kg
 Toalheiro em inox.
 Inclui Kit de Fixação.

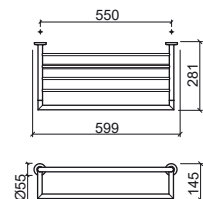

LEGENDA.

☞ Em caixa

Referência	Descrição	€ Latão
41506	① TOALHEIRO 30 LUXE 356X84X55mm / 0.6Kg Toalheiro em latão. Inclui Kit de Fixação.	51.17€
41507	② TOALHEIRO 45 LUXE 506X84X55mm / 0.6Kg Toalheiro em latão. Inclui Kit de Fixação.	52.62€
41508	③ TOALHEIRO 60 LUXE 656X84X55mm / 0.7Kg Toalheiro em latão. Inclui Kit de Fixação.	54.07€

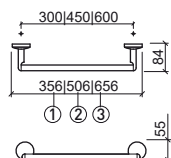

Referência	Descrição	€ Latão
41550	① APOIO SIMPLES 30 LUXE 355x63xØ55mm / 0.6Kg Apoio em latão. Inclui Kit de Fixação.	40.63€
41551	② APOIO SIMPLES 45 LUXE 504x63xØ55mm / 0.7Kg Apoio em latão. Inclui Kit de Fixação.	48.38€
41552	③ APOIO SIMPLES 60 LUXE 655x63xØ55mm / 0.9Kg Apoio em latão. Inclui Kit de Fixação.	52.42€

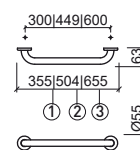

Referência	Descrição	€ Cromo
41501	GRELHA SABONETEIRA RETANGULAR LUXE 250x130x60mm / 0.7Kg Grelha em latão. Inclui Kit de Fixação.	64.56€

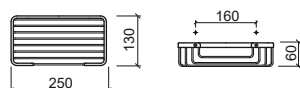

Referência	Descrição	€ Cromo
41553	① APOIO ÂNGULO COM SABONETEIRA DIR. LUXE 410x190x190mm / 1.1Kg Apoio em latão. Inclui Kit de Fixação.	82.62€

41554	② APOIO ÂNGULO COM SABONETEIRA ESQ. LUXE 410x190x190mm / 1.1Kg Apoio em latão. Inclui Kit de Fixação.	82.62€
--------------	---	---------------

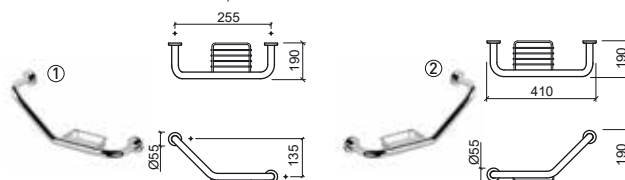

Referência	Descrição	€ Cromo
41502	GRELHA SABONETEIRA DE CANTO LUXE 226x147x60mm / 0.5Kg Grelha em latão. Inclui Kit de Fixação.	49.40€

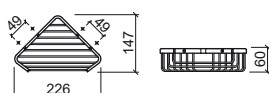

Referência	Descrição	€ Cromo
41503	PAR DE CABIDES LUXE Ø18x30mm / 0.1Kg Par de cabides em latão. Inclui Kit de Fixação.	13.13€



LEGENDA.

Apoio direito
 Apoio esquerdo
 Em caixa

LUXE

Acessórios WC para hotel

Referência Descrição € Cromo

41523 CABIDE DUPLO LUXE 21.97€

55x50xØ55mm / 0.2Kg
Cabide em latão.
Inclui Kit de Fixação.



Referência Descrição € Cromo

41520 PORTA-ROLOS C/TAMPA LUXE 61.86€

143x129x59mm / 0.6Kg
Porta-rolos em latão.
Inclui Kit de Fixação.



Referência Descrição € Cromo

41533 CABIDE TRIPLO LUXE 29.23€

253x49x31mm / 0.2Kg
Cabide em latão.
Inclui Kit de Fixação.

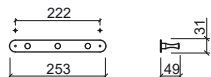

Referência Descrição € Cromo

41510 PORTA-ROLOS LUXE 43.32€

165x87x59mm / 0.3Kg
Porta-rolos em latão.
Inclui Kit de Fixação.

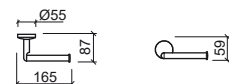

Referência Descrição € Cromo

41504 PRATELEIRA LUXE 118.92€

600x101xØ55mm / 1.8Kg
Prateleira em latão e vidro translúcido.
Inclui Kit de Fixação.

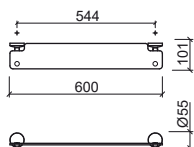

Referência Descrição € Cromo

41511 PORTA-ROLOS DE RESERVA LUXE 54.22€

Ø72x117x159mm / 0.4Kg
Porta-rolos em latão.
Inclui Kit de Fixação.

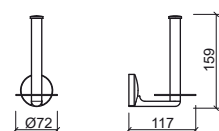

Referência Descrição € Cromo

41530 PORTA PROTETORES DE SANITA LUXE 33.26€

135x31x94mm / 0.4Kg
Porta protetores em latão. Inclui Kit de Fixação.
Não inclui protetores de sanita.



Referência Descrição € Cromo

41509 PORTA-PIAÇABA LUXE C/VASSOURA 112.32€

Ø82x358mm / 0.8Kg
Porta-piaçaba em latão e vassoura em latão e ABS.

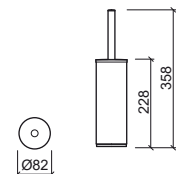

LEGENDA.

Em caixa

Referência Descrição € Cromo

41522 CESTO DE PAPÉIS LUXE **32.53€**

☒ Ø208x273x284mm / 1.3Kg
Cesto de papéis em inox. Balde interior em plástico.
Capacidade: 5 litros.

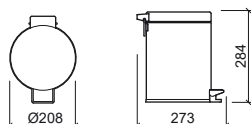

Referência Descrição € Cromo

41545 ESPELHO DE AUMENTO REDONDO DUPLA FACE LUXE **82.71€**

☒ 245x305x310mm / 1.2Kg
Espelho de aumento de dupla face em latão.
Inclui kit de fixação.

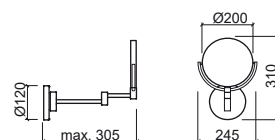

Referência Descrição € Branco

41532 SECADOR DE MÃOS AUTOMÁTICO 1200W LUXE **744.72€**

☒ 343x232x430mm / 13.2Kg
Secador de mãos com corpo em alumínio com sistema antivandalismo.
Inclui kit de fixação.

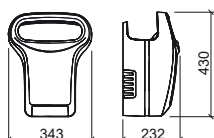

Referência Descrição € Cromo

41546 ESPELHO DE AUMENTO QUADRADO LUXE **107.68€**

☒ 180x340x270mm / 1.1Kg
Espelho de aumento em latão.
Inclui kit de fixação.

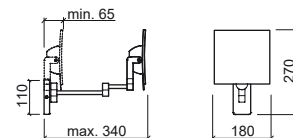

Referência Descrição € Cromo

41555 SECADOR DE MÃOS AUTOMÁTICO 1200W C/LED LUXE **384.95€**

☒ 232x194x285mm / 4.3Kg
Secador de mãos c/ LED em alumínio com sistema antivandalismo.
Inclui kit de fixação.

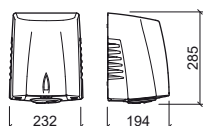

Referência Descrição € Cromo

41547 ESPELHO DE AUMENTO QUADRADO LUXE C/LUMINAÇÃO LED **137.58€**

☒ 180x340x270mm / 1.2Kg
Espelho em latão com iluminação LED.
Fonte de alimentação: pilha lítio 3.6V.
Inclui pilha e kit de fixação.

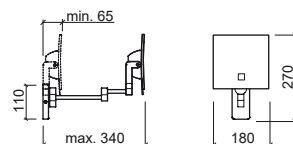

Referência Descrição € Branco € Cromo

41534 SECADOR DE MÃOS AUTOMÁTICO 2600W LUXE **272.83€** **288.44€**

☒ 265x149x302mm / 3.1Kg
Secador em ABS com acabamento em **branco** ou **cromado**.
Inclui kit de fixação.

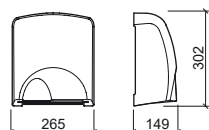

LEGENDA.

Iluminação LED Em caixa

LUXE

Accessories WC for hotel

Referência Descrição € Branco

41535 SECADOR DE CABELO
1200W LUXE
100x190x150mm / 0.6Kg

41.41€

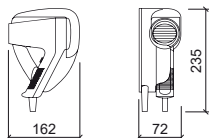

Referência Descrição € Branco

41536 SECADOR DE CABELO ABS
1600W LUXE
197x135x155mm / 0.7Kg

65.55€

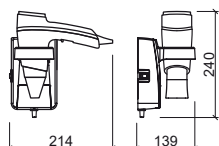

Referência Descrição € Branco

41548 SECADOR DE CABELO LUXE
C/TOMADA P/MÁQUINA DE BARBEAR
195x128x250mm

164.51€

Mangueira com 45cm extensível até 1,30m. Tomada para máquina de barbear dupla tensão 115/230 V. Secador com temporizador de segurança de 15 min. Inclui kit de fixação.

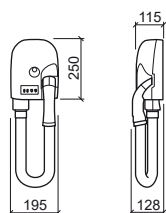

SPA

Aqua Natura 3	121
Aqua Natura 4	122
Aqua Natura 5	123
Complementos	125

SPA



AQUA NATURA

SPA



OUTRO EQUIPAMENTO OPCIONAL SOB CONSULTA

Referência	Descrição	€ Branco
875300	SPA 3 190x140 AQUA NATURA 1900x1400x750mm / 300.0Kg / Peças p/paleta BR=01 SPA em ABS branco. Compatível com a cobertura SPA Ref. 875306. Kit de manutenção Ref. 8A700.	6.686.18€
875323	SPA 3 190x140 AQUA NATURA C/PAINEL CASTANHO 1900x1400x750mm / 300.0Kg / Peças p/paleta BR=01 SPA em ABS branco com painel termoplástico castanho . Compatível com a cobertura SPA Ref. 875306. Kit de manutenção Ref. 8A700.	7.279.35€
875303	SPA 3 190x140 AQUA NATURA C/PAINEL CINZA 1900x1400x750mm / 300.0Kg / Peças p/paleta BR=01 SPA em ABS branco com painel termoplástico cinza . Compatível com a cobertura SPA Ref. 875306. Kit de manutenção Ref. 8A700.	7.279.35€

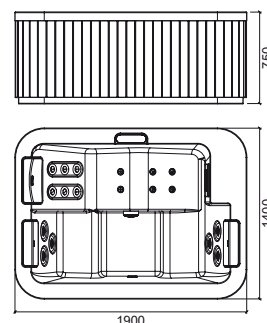

3 1 300 1150 20 ● ○ 220-240V~ ○ ○

Referência	Descrição	€ Cor
875306	COBERTURA P/SPA 3 AQUA NATURA Cores disponíveis: preto . Compatível com a SPA Ref. 875300.	655.95€

Referência	Descrição	€ Cor
8A7	ESCADAS P/SPA AQUA NATURA 680X660X360mm / 7.7Kg Escadas em plástico moldado, de alta resistência UV. Cores disponíveis: castanho (23) e cinza (03).	303.08€



LEGENDA.



AQUA NATURA



OUTRO EQUIPAMENTO OPCIONAL SOB CONSULTA

Referência	Descrição	€ Branco	€ TOP
875400	SPA 4 190x190 AQUA NATURA 1900x1900x810mm / 400.0Kg / Peças p/paleta BR=01 SPA em ABS branco. Compatível com a cobertura SPA Ref. 875406. Kit de manutenção Ref. 8A700.	8.170.20€	9.110.83€
875423	SPA 4 190x190 AQUA NATURA C/PAINEL CASTANHO 1900x1900x810mm / 400.0Kg / Peças p/paleta BR=01 SPA em ABS branco com painel termoplástico castanho. Compatível com a cobertura SPA Ref. 875406. Kit de manutenção Ref. 8A700.	9.055.63€	9.996.26€
875403	SPA 4 190x190 AQUA NATURA C/PAINEL CINZA 1900x1900x810mm / 400.0Kg / Peças p/paleta BR=01 SPA em ABS branco com painel termoplástico cinza. Compatível com a cobertura SPA Ref. 875406. Kit de manutenção Ref. 8A700.	9.055.63€	9.996.26€

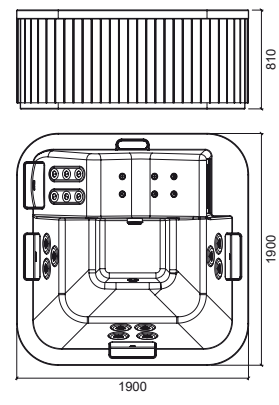

Icon	Icon	Kg	Kg	Icon	Icon	Icon	Icon	Icon	Icon
4	1	400	1500	28	●	○	220-240V~	○	○
4	1	402	1502	34	●	○	220-240V~	○	○

Referência	Descrição	€ Cor
875406	COBERTURA P/SPA 4 AQUA NATURA Cores disponíveis: preto . Compatível com a SPA Ref. 875400.	769.45€

Referência	Descrição	€ Cor
8A7	ESCADAS P/SPA AQUA NATURA 680X660X360mm / 7.7Kg Escadas em plástico moldado, de alta resistência UV. Cores disponíveis: castanho (23) e cinza (03).	303.08€



LEGENDA.

AQUA NATURA



SPA



OUTRO EQUIPAMENTO OPCIONAL SOB CONSULTA

Referência	Descrição	€ Branco	€ TOP
875500	SPA 5 220x220 AQUA NATURA 22000x2200x81mm / 500.0Kg / Peças p/paleta BR=01 SPA em ABS branco. Compatível com a cobertura SPA Ref. 875506. Kit de manutenção Ref. 8A700.	9.617.41€	10.558.04€
875523	SPA 5 220x220 AQUA NATURA C/PAINEL CASTANHO 2200x810x2200mm / 500.0Kg / Peças p/paleta BR=01 SPA em ABS branco com painel termoplástico castanho. Compatível com a cobertura SPA Ref. 875506. Kit de manutenção Ref. 8A700.	10.801.59€	11.743.31€
875503	SPA 5 220x220 AQUA NATURA C/PAINEL CINZA 2200x810x2200mm / 500.0Kg / Peças p/paleta BR=01 SPA em ABS branco com painel termoplástico cinza. Compatível com a cobertura SPA Ref. 875506. Kit de manutenção Ref. 8A700.	10.801.59€	11.743.31€

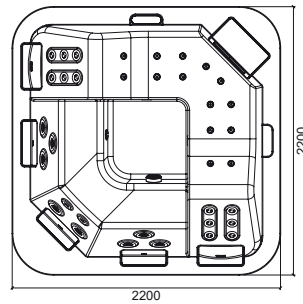
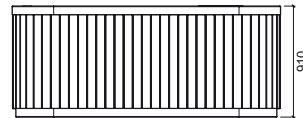

Ícone	Ícone	Kg	Kg	Ícone	Ícone	Ícone	Ícone	Ícone	Ícone
5	2	500	1900	38	●	○	220-240V~	○	○
5	2	502	1902	44	●	○	220-240V~	○	○

Referência	Descrição	€ Cor
875506	COBERTURA P/SPA 5 AQUA NATURA Cores disponíveis: preto . Compatível com a SPA Ref. 875500.	860.53€

Referência	Descrição	€ Cor
8A7	ESCADAS P/SPA AQUA NATURA 680X660X360mm / 7.7Kg Escadas em plástico moldado, de alta resistência UV. Cores disponíveis: castanho (23) e cinza (03).	303.08€









LEGENDA.



Número de Pessoas	Pessoas deitadas	Kg Peso	Kg Peso c/água	Injectores
Escadas	Iluminação	Cromoterapia	Tensão	Cobertura térmica
				Capacidade (litros)

COMPLEMENTOS

AQUA NATURA

Referência	Descrição	€ Preto
875306	 COBERTURA P/SPA 3 AQUA NATURA  Página 121.	655.95€
875406	 COBERTURA P/SPA 4 AQUA NATURA  Página 122.	769.45€
875506	 COBERTURA P/SPA 5 AQUA NATURA  Página 123.	860.53€



Referência	Descrição	€ Cor
8A7	 ESCADAS P/SPA AQUA NATURA  680X660X360mm / 7.7Kg Escadas em plástico moldado, de alta resistência UV. Cores disponíveis: castanho (23) e cinza (03).	303.08€



Referência	Descrição	€
OPCIONAL	CROMOTERAPIA P/VÁRIOS PONTOS LED	698.50€

Referência	Descrição	€
8A700	KIT DE MANUTENÇÃO AQUA NATURA	100.67€



LEGENDA.

 Cobertura térmica  Escadas





BANHEIRAS

Aveiro	129
Eva	130
Vintage	132
Easy	133
Millennium	134
Plan	134
WCA	136
Urb.Y Plus	136
Vértice	137
Urb.Y	140
Delta	141
Duna	142
Skin	142
Rita	143
Agres	143
Alfa	144
Rimini	144
Shortline	145
Babybath	147
Twospace	148
Especificações	149
Painéis	150
Complementos	152



> PÁGINA 150 PAINÉIS > PÁGINA 152 VÁLVULAS > PÁGINA 152 PÉS/CHASSI > PÁGINA 153 PEGAS

Referência	Descrição	€ Branco	€ Cor	Referência	Descrição	€ Branco	€ Cor
803000	BANHEIRA AVEIRO 160x70 SIMPLES □ 1600x700x416mm / 20.5Kg / Peças p/palette BR-CR=10 Banheira em acrílico compatível com válvula 50 Ref. 490. Cores disponíveis: branco, pergamon, cinza, almond, verde, azul, rosa. Pés compatíveis: 810. Painéis compatíveis: 800101 + 800203. Pegas compatíveis: 8001, 8002, 8012.	136.03€	156.44€	803200	BANHEIRA AVEIRO 170x70 SIMPLES □ 1700x700x415mm / 24.0Kg / Peças p/palette BR-CR=10 Banheira em acrílico compatível com válvula 50 Ref. 490. Cores disponíveis: branco, pergamon, cinza, almond, verde, azul, rosa. Pés compatíveis: 810. Painéis compatíveis: 800201 + 800203. Pegas compatíveis: 8001, 8002, 8012.	137.26€	157.86€
8E300111 8E300211	BANHEIRA AVEIRO 160x70 SISTEMA EASY KIT CROMO 1600x700x416mm / 42.0Kg / Peças p/palette BR-CR=01 (EASY) Banheira em acrílico compatível com válvula 50 Ref. 490. (C) Cores disponíveis: branco, pergamon, cinza, almond, verde, azul, rosa. Com chassi montado. Painéis compatíveis: 800101 + 800203. Pegas compatíveis: 8001, 8002, 8012.	586.91€		8E320111 8E320211	BANHEIRA AVEIRO 170x70 SISTEMA EASY KIT CROMO 1700x700x415mm / 42.0Kg / Peças p/palette BR-CR=01 (EASY) Banheira em acrílico compatível com válvula 50 Ref. 490. (C) Cores disponíveis: branco, pergamon, cinza, almond, verde, azul, rosa. Com chassi montado. Painéis compatíveis: 800201 + 800203. Pegas compatíveis: 8001, 8002, 8012.	589.28€	
82300100 82300200	BANHEIRA AVEIRO 160x70 SISTEMA X90 KIT BRANCO (C) 1600x700x416mm / 44.0Kg / Peças p/palette BR-CR=01 Banheira em acrílico com válvula 50 Ref. 490 incluída. Cores disponíveis: branco, pergamon, cinza, almond, verde, azul, rosa. Com chassi montado. Painéis compatíveis: 800101 + 800203. Pegas compatíveis: 8001, 8002, 8012.	727.04€	736.62€	82320100 82320200	BANHEIRA AVEIRO 170x70 SISTEMA X90 KIT BRANCO (C) 1700x700x415mm / 45.0Kg / Peças p/palette BR-CR=01 Banheira em acrílico com válvula 50 Ref. 490 incluída. Cores disponíveis: branco, pergamon, cinza, almond, verde, azul, rosa. Com chassi montado. Painéis compatíveis: 800201 + 800203. Pegas compatíveis: 8001, 8002, 8012.	728.84€	738.46€
82300111 82300211	BANHEIRA AVEIRO 160x70 SISTEMA X90 KIT CROMO (C) 1600x700x416mm / 44.0Kg / Peças p/palette BR-CR=01 Banheira em acrílico com válvula 50 Ref. 490 incluída. Cores disponíveis: branco, pergamon, cinza, almond, verde, azul, rosa. Com chassi montado. Painéis compatíveis: 800101 + 800203. Pegas compatíveis: 8001, 8002, 8012.	718.83€	728.31€	82320111 82320211	BANHEIRA AVEIRO 170x70 SISTEMA X90 KIT CROMO (C) 1700x700x415mm / 45.0Kg / Peças p/palette BR-CR=01 Banheira em acrílico com válvula 50 Ref. 490 incluída. Cores disponíveis: branco, pergamon, cinza, almond, verde, azul, rosa. Com chassi montado. Painéis compatíveis: 800201 + 800203. Pegas compatíveis: 8001, 8002, 8012.	720.60€	730.12€

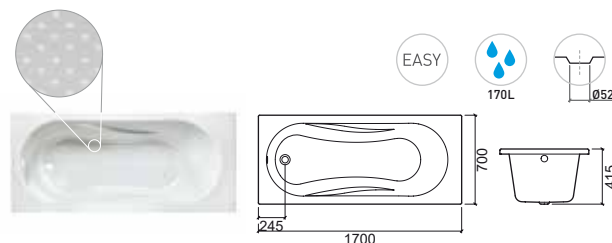
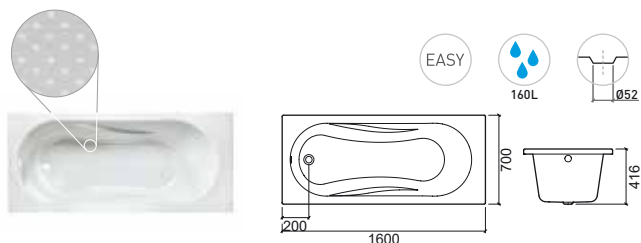

LEGENDA.

- Capacidade da banheira
- Sistema Easy
- Motor hidro direito
- Motor hidro esquerdo
- Em caixa
- Embalado com máscara

AVEIRO



EVA



> PÁGINA 150 PAINÉIS > PÁGINA 152 VÁLVULAS > PÁGINA 152 PÉS/CHASSI > PÁGINA 153 PEGAS

Referência	Descrição	€ Branco	€ Cor
803100	BANHEIRA AVEIRO 170x75 SIMPLES □ 1700x750x425mm / 25.3Kg / Peças p/paleta BR-CR=10 Banheira em acrílico compatível com válvula 50 Ref. 490. Cores disponíveis: branco, pergamon, cinza, almond, verde, azul, rosa. Pés compatíveis: 810/811. Painéis compatíveis: 800201 + 800202. Pegas compatíveis: 8001, 8002, 8012.	143.66€	165.21€
8E310111 8E310211	BANHEIRA AVEIRO 170x75 SISTEMA EASY KIT CROMO 1700x750x425mm / 43.5Kg / Peças p/paleta BR-CR=01 EASY Banheira em acrílico compatível com válvula 50 Ref. 490. Cores disponíveis: branco, pergamon, cinza, almond, verde, azul, rosa. Com chassi montado. Painéis compatíveis: 800201 + 800202. Pegas compatíveis: 8001, 8002, 8012.	592.85€	AINDA NÃO DISPONÍVEL
82310100 82310200	BANHEIRA AVEIRO 170x75 SISTEMA X90 KIT BRANCO 1700x750x425mm / 46.8Kg / Peças p/paleta BR-CR=01 Banheira em acrílico com válvula 50 Ref. 490 incluída. Cores disponíveis: branco, pergamon, cinza, almond, verde, azul, rosa. Com chassi montado. Painéis compatíveis: 800201 + 800202. Pegas compatíveis: 8001, 8002, 8012.	735.24€	744.94€
82310111 82310211	BANHEIRA AVEIRO 170x75 SISTEMA X90 KIT CROMO 1700x750x425mm / 46.8Kg / Peças p/paleta BR-CR=01 Banheira em acrílico com válvula 50 Ref. 490 incluída. Cores disponíveis: branco, pergamon, cinza, almond, verde, azul, rosa. Com chassi montado. Painéis compatíveis: 800201 + 800202. Pegas compatíveis: 8001, 8002, 8012.	727.04€	736.62€

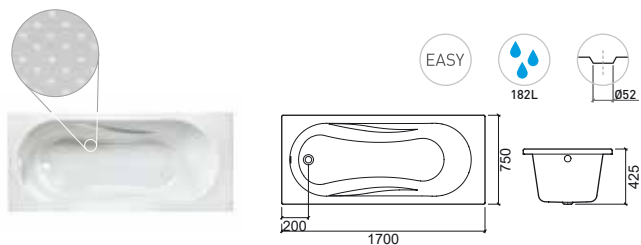

Referência	Descrição	€ Branco	€ Pergamon
800600	BANHEIRA EVA 150x70 SIMPLES □ 1500x700x420mm / 17.7Kg / Peças p/paleta BR-CR=10 Banheira em acrílico compatível com válvula 50 Ref. 490. Cores disponíveis: branco, pergamon. Pés compatíveis: 810. Painéis compatíveis: 800601 + 800203. Pegas compatíveis: 8001, 8002, 8012.	173.26€	199.26€
82060100 82060200	BANHEIRA EVA 150x70 SISTEMA X90 KIT BRANCO 1500x700x420mm / 43.3Kg / Peças p/paleta BR-CR=01 Banheira em acrílico com válvula 50 Ref. 490 incluída. Cores disponíveis: branco, pergamon. Com chassi montado. Painéis compatíveis: 800601 + 800203. Pegas compatíveis: 8001, 8002, 8012.	805.92€	816.52€
82060111 82060211	BANHEIRA EVA 150x70 SISTEMA X90 KIT CROMO 1500x700x420mm / 43.3Kg / Peças p/paleta BR-CR=01 Banheira em acrílico com válvula 50 Ref. 490 incluída. Cores disponíveis: branco, pergamon. Com chassi montado. Painéis compatíveis: 800601 + 800203. Pegas compatíveis: 8001, 8002, 8012.	797.27€	807.78€

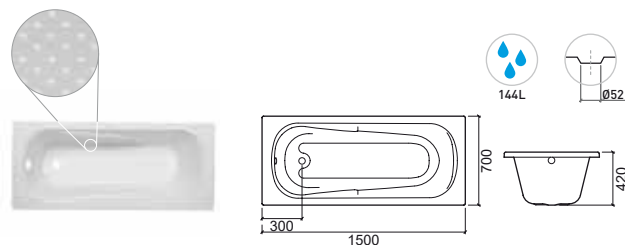

LEGENDA.

□ Embalado com máscara

☒ Em caixa

☒ Motor hidro esquerdo

☒ Motor hidro direito

EASY Sistema Easy

Capacidade da banheira



> PÁGINA 150 PAINÉIS > PÁGINA 152 VÁLVULAS > PÁGINA 152 PÉS/CHASSI > PÁGINA 153 PEGAS

Referência	Descrição	€ Branco	€ Pergamon	Referência	Descrição	€ Branco	€ Pergamon
800100	BANHEIRA EVA 160x70 SIMPLES □ 1600x700x420mm / 18.2Kg / Peças p/paleta BR-CR=10 Banheira em acrílico compatível com válvula 50 Ref. 490. Cores disponíveis: branco, pergamon. Pés compatíveis: 810. Painéis compatíveis: 800101 + 800203. Pegas compatíveis: 8001, 8002, 8012.	184.41€	212.09€	803500	BANHEIRA EVA 160x75 SIMPLES □ 1600x750x420mm / 19.9Kg / Peças p/paleta BR-CR=10 Banheira em acrílico compatível com válvula 50 Ref. 490. Cores disponíveis: branco, pergamon, rosa. Pés compatíveis: 810. Painéis compatíveis: 800101 + 800202. Pegas compatíveis: 8001, 8002, 8012.	189.68€	218.13€
82010100 82010200	BANHEIRA EVA 160x70 SISTEMA X90 KIT BRANCO 📦 1600x700x420mm / 43.2Kg / Peças p/paleta BR-CR=01 Banheira em acrílico com válvula 50 Ref. 490 incluída. Cores disponíveis: branco, pergamon. Com chassi montado. Painéis compatíveis: 800101 + 800203. Pegas compatíveis: 8001, 8002, 8012.	816.08€	826.83€	82350100 82350200	BANHEIRA EVA 160x75 SISTEMA X90 KIT BRANCO 📦 1600x750x420mm / 44.8Kg / Peças p/paleta BR-CR=01 Banheira em acrílico com válvula 50 Ref. 490 incluída. Cores disponíveis: branco, pergamon, rosa. Com chassi montado. Painéis compatíveis: 800101 + 800202. Pegas compatíveis: 8001, 8002, 8012.	820.86€	832.00€
82010111 82010211	BANHEIRA EVA 160x70 SISTEMA X90 KIT CROMO 📦 1600x700x420mm / 43.2Kg / Peças p/paleta BR-CR=01 Banheira em acrílico com válvula 50 Ref. 490 incluída. Cores disponíveis: branco, pergamon. Com chassi montado. Painéis compatíveis: 800101 + 800203. Pegas compatíveis: 8001, 8002, 8012.	807.43€	818.07€	82350111 82350211	BANHEIRA EVA 160x75 SISTEMA X90 KIT CROMO 📦 1600x750x420mm / 44.8Kg / Peças p/paleta BR-CR=01 Banheira em acrílico com válvula 50 Ref. 490 incluída. Cores disponíveis: branco, pergamon, rosa. Com chassi montado. Painéis compatíveis: 800101 + 800202. Pegas compatíveis: 8001, 8002, 8012.	811.57€	822.27€

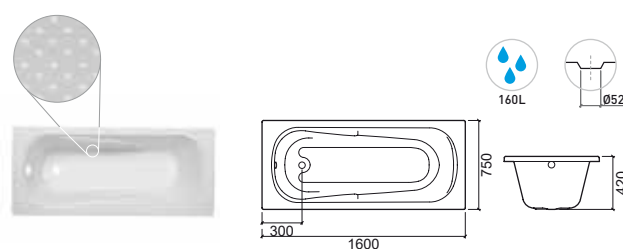
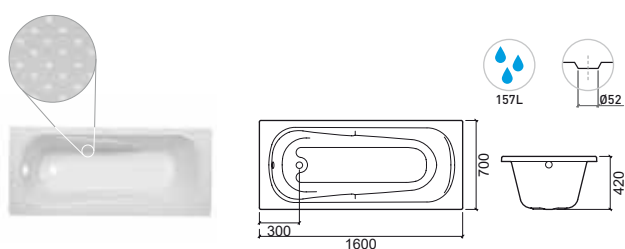

LEGENDA.

💧 Capacidade da banheira
 🟢 Motor hidro direito
 🔴 Motor hidro esquerdo
 📦 Em caixa
 □ Embalado com máscara

VINTAGE



> PÁGINA 150 PAINÉIS > PÁGINA 152 VÁLVULAS > PÁGINA 152 PÉS/CHASSI > PÁGINA 153 PEGAS

Referência	Descrição	€ Branco
803400	BANHEIRA VINTAGE 180x80 SIMPLES ☐ 1800x800x444mm / 30.3Kg / Peças p/paleta BR=05 Banheira em acrílico compatível com válvula 50 Ref. 490. Cores disponíveis: branco . Pés compatíveis: 811. Painéis compatíveis: 803401 + 803402 (Dir.) / 803403 (Esq.). Pegas compatíveis: 8001, 8002, 8012.	371.15€
82340100 82340200	BANHEIRA VINTAGE 180x80 SISTEMA X90 KIT BRANCO ☐ 1800x800x444mm / 60.0Kg / Peças p/paleta BR=01 Banheira em acrílico com válvula 50 Ref. 490 incluída. Cores disponíveis: branco . Com chassi montado. Painéis compatíveis: 803401 + 803402 (Dir.) / 803403 (Esq.). Pegas compatíveis: 8001, 8002, 8012.	1068.37€
82340111 82340211	BANHEIRA VINTAGE 180x80 SISTEMA X90 KIT CROMO ☐ 1800x800x444mm / 60.0Kg / Peças p/paleta BR=01 Banheira em acrílico com válvula 50 Ref. 490 incluída. Cores disponíveis: branco . Com chassi montado. Painéis compatíveis: 803401 + 803402 (Dir.) / 803403 (Esq.). Pegas compatíveis: 8001, 8002, 8012.	1056.85€
84340111 84340211	BANHEIRA VINTAGE 180x80 SISTEMA TOP KIT CROMO ☐ 1800x800x444mm / 75.0Kg / Peças p/paleta BR=01 TOP Banheira em acrílico com válvula 50 Ref. 490 incluída. ☐ Cores disponíveis: branco . Com chassi montado. Painéis compatíveis: 803401 + 803402 (Dir.) / 803403 (Esq.). Pegas compatíveis: 8001, 8002, 8012.	3155.27€

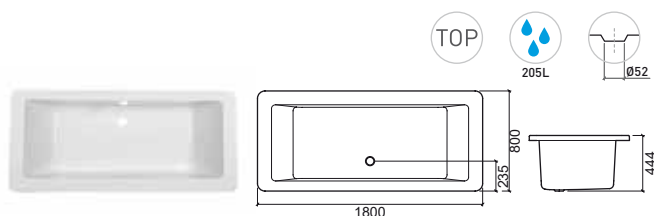

LEGENDA.

TOP Sistema Top

Capacidade da banheira

☐ Embalado com máscara

☐ Em caixa

Motor hidro esquerdo

Motor hidro direito

☐ Com válvula incluída



> PÁGINA 150 PAINÉIS > PÁGINA 152 VÁLVULAS > PÁGINA 152 PÉS/CHASSI > PÁGINA 153 PEGAS

Referência	Descrição	€ Branco
806800	BANHEIRA EASY 170x70 SIMPLES <ul style="list-style-type: none"> □ 1700x700x413mm / 18.5Kg / Peças p/paleta BR=10 Banheira em acrílico compatível com válvula 50 Ref. 490. Cores disponíveis: branco . Pés compatíveis: 810 Painéis compatíveis: 805801 + 800203. Pegas compatíveis: 8001, 8002, 8012.	124.61€
82680100 82680200	BANHEIRA EASY 170x70 SISTEMA X90 KIT BRANCO <ul style="list-style-type: none"> ☒ 1700x700x413mm / 38.5Kg / Peças p/paleta BR=01 Banheira em acrílico com válvula 50 Ref. 490 incluída. Cores disponíveis: branco . Com chassi montado. Painéis compatíveis: 805801 + 800203. Pegas compatíveis: 8001, 8002, 8012.	695.17€
82680111 82680211	BANHEIRA EASY 170x70 SISTEMA X90 KIT CROMO <ul style="list-style-type: none"> ☒ 1700x700x413mm / 38.5Kg / Peças p/paleta BR=01 Banheira em acrílico com válvula 50 Ref. 490 incluída. Cores disponíveis: branco . Com chassi montado. Painéis compatíveis: 805801 + 800203. Pegas compatíveis: 8001, 8002, 8012.	687.52€

Referência	Descrição	€ Branco
806900	BANHEIRA EASY 170x75 SIMPLES <ul style="list-style-type: none"> □ 1700x750x416mm / 21.5Kg / Peças p/paleta BR=10 Banheira em acrílico compatível com válvula 50 Ref. 490. Cores disponíveis: branco . Pés compatíveis: 811. Painéis compatíveis: 805801 + 800202. Pegas compatíveis: 8001, 8002, 8012.	131.77€
82690100 82690200	BANHEIRA EASY 170x75 SISTEMA X90 KIT BRANCO <ul style="list-style-type: none"> ☒ 1700x750x416mm / 44.0Kg / Peças p/paleta BR=01 Banheira em acrílico com válvula 50 Ref. 490 incluída. Cores disponíveis: branco . Com chassi montado. Painéis compatíveis: 805801 + 800202. Pegas compatíveis: 8001, 8002, 8012.	701.74€
82690111 82690211	BANHEIRA EASY 170x75 SISTEMA X90 KIT CROMO <ul style="list-style-type: none"> ☒ 1700x750x416mm / 44.0Kg / Peças p/paleta BR=01 Banheira em acrílico com válvula 50 Ref. 490 incluída. Cores disponíveis: branco . Com chassi montado. Painéis compatíveis: 805801 + 800202. Pegas compatíveis: 8001, 8002, 8012.	694.08€

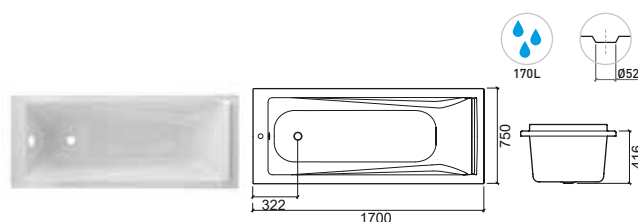
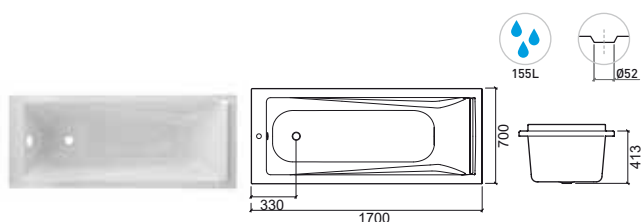

LEGENDA.

Capacidade da banheira
 Motor hidro direito
 Motor hidro esquerdo
 Em caixa
 Embalado com máscara

BR. BRANCO

BANHEIRAS / 133

MILLENNIUM



PLAN



> PÁGINA 150 PAINÉIS > PÁGINA 152 VÁLVULAS > PÁGINA 152 PÉS/CHASSI > PÁGINA 153 PEGAS

Referência	Descrição	€ Branco	€ Pergamon
804200	BANHEIRA MILLENNIUM 190x95 SIMPLES □ 1900x950x444mm / 32.9Kg / Peças p/paleta BR-CR=05 Banheira em acrílico compatível com válvula 70 Ref. 491. Cores disponíveis: branco e pergamon . Pés compatíveis: 813. Painéis compatíveis: 803701 + 804202. Pegas compatíveis: 8001, 8002, 8012. [-] Sob pedido.	500.39€	575.44€
82420100 82420200	BANHEIRA MILLENNIUM 190x95 SISTEMA X90 KIT BRANCO □ 1900x950x444mm / 54.9Kg / Peças p/paleta BR-CR=01 Banheira em acrílico com válvula 70 Ref. 491 incluída. Cores disponíveis: branco e pergamon . Com chassi montado. Painéis compatíveis: 803701 + 804202. Pegas compatíveis: 8001, 8002, 8012. [-] Sob pedido.	1188.28€	1203.90€
82420111 82420211	BANHEIRA MILLENNIUM 190x95 SISTEMA X90 KIT CROMO □ 1900x950x444mm / 54.9Kg / Peças p/paleta BR-CR=01 Banheira em acrílico com válvula 70 Ref. 491 incluída. Cores disponíveis: branco e pergamon . Com chassi montado. Painéis compatíveis: 803701 + 804202. Pegas compatíveis: 8001, 8002, 8012. [-] Sob pedido.	1176.10€	1191.52€
84420111 84420211	BANHEIRA MILLENNIUM 190x95 SISTEMA TOP KIT CROMO □ 1900x950x444mm / 62.9Kg / Peças p/paleta BR-CR=01 Banheira em acrílico com válvula 70 Ref. 491 incluída. Cores disponíveis: branco e pergamon . Com chassi montado. Painéis compatíveis: 803701 + 804202. Pegas compatíveis: 8001, 8002, 8012. [-] Sob pedido.	3098.24€	3138.53€

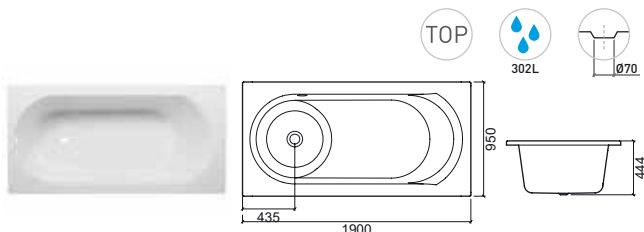

Referência	Descrição	€ Branco	€ Pergamon
803600	BANHEIRA PLAN 170x75 SIMPLES □ 1700x750x480mm / 22.7Kg / Peças p/paleta BR-CR=05 Banheira em acrílico compatível com válvula 70 Ref. 491. Cores disponíveis: branco e pergamon . Pés compatíveis: 810/811. Painéis compatíveis: 803601 + 803602. Pegas compatíveis: 8001, 8002, 8012.	314.17€	361.30€
82360100 82360200	BANHEIRA PLAN 170x75 SISTEMA X90 KIT BRANCO □ 1700x750x480mm / 68.2Kg / Peças p/paleta BR-CR=01 Banheira em acrílico com válvula 70 Ref. 491 incluída. Cores disponíveis: branco e pergamon . Com chassi montado. Painéis compatíveis: 803601 + 803602. Pegas compatíveis: 8001, 8002, 8012.	1030.90€	1044.31€
82360111 82360211	BANHEIRA PLAN 170x75 SISTEMA X90 KIT CROMO □ 1700x750x480mm / 68.2Kg / Peças p/paleta BR-CR=01 Banheira em acrílico com válvula 70 Ref. 491 incluída. Cores disponíveis: branco e pergamon . Com chassi montado. Painéis compatíveis: 803601 + 803602. Pegas compatíveis: 8001, 8002, 8012.	1043.11€	1056.67€

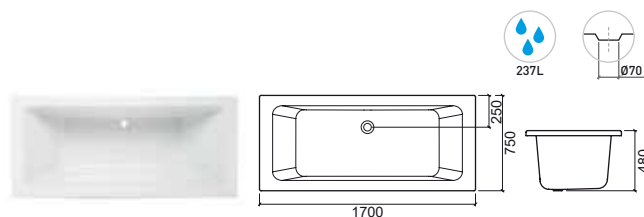

LEGENDA.

□ Embalado com máscara □ Em caixa □ Motor hidro esquerdo □ Motor hidro direito □ TOP Sistema Top □ Capacidade da banheira



> PÁGINA 150 PAINÉIS > PÁGINA 152 VÁLVULAS > PÁGINA 152 PÉS/CHASSI > PÁGINA 153 PEGAS

Referência	Descrição	€ Branco	€ Pergamon	Referência	Descrição	€ Branco	€ Pergamon
803300	BANHEIRA PLAN 180x80 SIMPLES □ 1800x800x500mm / 25.8Kg / Peças p/paleta BR-CR=05 Banheira em acrílico compatível com válvula 70 Ref. 491. Cores disponíveis: branco e pergamon . Pés compatíveis: 811. Painéis compatíveis: 803301 + 803302. Pegas compatíveis: 8001, 8002, 8012.	375.70€	432.06€	807300	BANHEIRA PLAN 190x90 SIMPLES □ 1900x900x560mm / 30.0Kg / Peças p/paleta BR-CR=05 Banheira em acrílico com válvula 70 Ref. 491. Cores disponíveis: branco e pergamon . Pés compatíveis: 813. Painéis compatíveis: 807301 + 807302. Pegas compatíveis: 8001, 8002, 8012.	396.30€	455.74€
82330100 82330200	BANHEIRA PLAN 180x80 SISTEMA X90 KIT BRANCO □ 1800x800x500mm / 52.0Kg / Peças p/paleta BR-CR=01 Banheira em acrílico com válvula 70 Ref. 491 incluída. Cores disponíveis: branco e pergamon . Com chassi montado. Painéis compatíveis: 803301 + 803302. Pegas compatíveis: 8001, 8002, 8012.	1055.63€	1069.36€	82730100 82730200	BANHEIRA PLAN 190x90 SISTEMA X90 KIT BRANCO □ 1900x900x560mm / 52.0Kg / Peças p/paleta BR-CR=01 Banheira em acrílico com válvula 70 Ref. 491 incluída. Cores disponíveis: branco e pergamon . Com chassi montado. Painéis compatíveis: 807301 + 807302. Pegas compatíveis: 8001, 8002, 8012.	1085.31€	1099.56€
82330111 82330211	BANHEIRA PLAN 180x80 SISTEMA X90 KIT CROMO □ 1800x800x500mm / 52.0Kg / Peças p/paleta BR-CR=01 Banheira em acrílico com válvula 70 Ref. 491 incluída. Cores disponíveis: branco e pergamon . Com chassi montado. Painéis compatíveis: 803301 + 803302. Pegas compatíveis: 8001, 8002, 8012.	1063.79€	1077.69€	82730111 82730211	BANHEIRA PLAN 190x90 SISTEMA X90 KIT CROMO □ 1900x900x560mm / 52.0Kg / Peças p/paleta BR-CR=01 Banheira em acrílico com válvula 70 Ref. 491 incluída. Cores disponíveis: branco e pergamon . Com chassi montado. Painéis compatíveis: 807301 + 807302. Pegas compatíveis: 8001, 8002, 8012.	1076.29€	1090.44€
84330111 84330211	BANHEIRA PLAN 180x80 SISTEMA TOP KIT CROMO □ 1800x800x500mm / 60.0Kg / Peças p/paleta BR-CR=01 Banheira em acrílico com válvula 70 Ref. 491 incluída. Cores disponíveis: branco e pergamon . Com chassi montado. Painéis compatíveis: 803301 + 803302. Pegas compatíveis: 8001, 8002, 8012.	2985.99€	3024.80€				

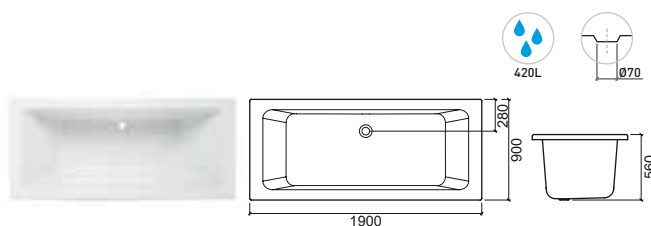
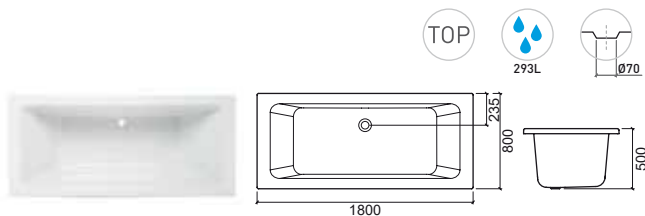

LEGENDA.

Capacidade da banheira
 Sistema Top
 Motor hidro direito
 Motor hidro esquerdo
 Em caixa
 Embalado com máscara

WCA



URB.Y PLUS



> PÁGINA 150 PAINÉIS > PÁGINA 152 VÁLVULAS > PÁGINA 152 PÉS/CHASSI > PÁGINA 153 PEGAS

Referência	Descrição	€ Branco
804500	BANHEIRA WCA 180x80 SIMPLES □ 1800x800x445mm / 28.5Kg / Peças p/paleta BR=02 Banheira em acrílico compatível com válvula 50 Ref. 490. Cores disponíveis: branco . Pés compatíveis: 811. Painel compatível: 804505.	409.54€
82450100 82450200	BANHEIRA WCA 180x80 SISTEMA X90 KIT BRANCO □ 1800x800x445mm / 50.0Kg / Peças p/paleta BR=01 Banheira em acrílico com válvula 50 Ref. 490 incluída. Cores disponíveis: branco . Banheira freestanding. Com chassi montado. Painel compatível: 804505.	1476.14€
82450111 82450211	BANHEIRA WCA 180x80 SISTEMA X90 KIT CROMO □ 1800x800x445mm / 50.0Kg / Peças p/paleta BR=01 Banheira em acrílico com válvula 50 Ref. 490 incluída. Cores disponíveis: branco . Banheira freestanding. Com chassi montado. Painel Ref. 804505.	1457.79€
804505	PAINEL WCA □ 30.5Kg Painel em acrílico branco.	869.62€

Referência	Descrição	€ Branco
804600	BANHEIRA URB.Y PLUS 180x80 FREESTANDING □ 1800x795x625mm / 52.0Kg Banheira freestanding em acrílico com válvula tic-tac com overflow não sifonada. Cores disponíveis: branco . Com chassi montado. Inclui kit de instalação.	1554.89€

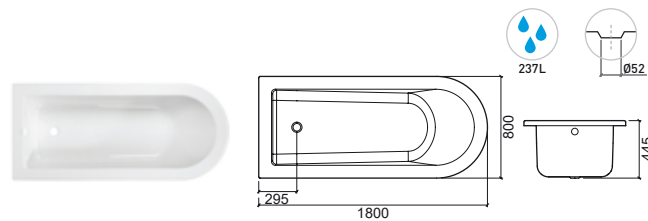
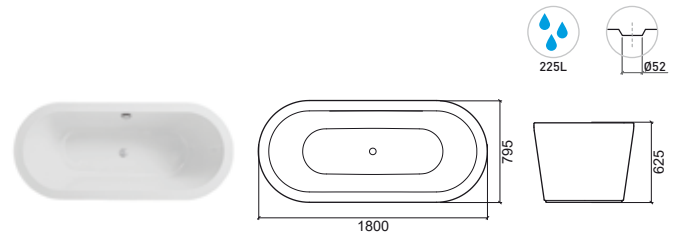

LEGENDA.

□ Embalado com máscara

□ Em caixa

■ Motor hidro esquerdo

■ Motor hidro direito

○ Sistema Top

● Capacidade da banheira



> PÁGINA 150 PAINÉIS > PÁGINA 152 VÁLVULAS > PÁGINA 152 PÉS/CHASSI > PÁGINA 153 PEGAS

Referência	Descrição	€ Branco	€ Preto
807500	BANHEIRA VÉRTICE 150x70 SIMPLES □ 1500x700x385mm / Peças p/paleta BR=10 Banheira em acrílico compatível com válvula 50 Ref. 490. Cores disponíveis: branco . Encosto de cabeça Ref. 805606. Pés compatíveis: 810. Painéis compatíveis: 800601 + 800203. Pegas compatíveis: 8001, 8002, 8012.	141.83€	
82750100 82750200	BANHEIRA VÉRTICE 150x70 SISTEMA X90 KIT BRANCO 📦 1500x700x385mm / Peças p/paleta BR=01 Banheira em acrílico com válvula 50 Ref. 490 incluída. Cores disponíveis: branco . Encosto de cabeça Ref. 805606. Com chassi montado. Painéis compatíveis: 800601 + 800203. Pegas compatíveis: 8001, 8002, 8012.	745.93€	
82750111 82750211	BANHEIRA VÉRTICE 150x70 SISTEMA X90 KIT CROMO 📦 1500x700x385mm / Peças p/paleta BR=01 Banheira em acrílico com válvula 50 Ref. 490 incluída. Cores disponíveis: branco . Encosto de cabeça Ref. 805606. Com chassi montado. Painéis compatíveis: 800601 + 800203. Pegas compatíveis: 8001, 8002, 8012.	735.42€	
805606	ENCOSTO CABEÇA VÉRTICE 📦 269x176x60mm / 0.7Kg Encosto em Poliuretano para banheira Vértice. Cores disponíveis: preto .	62.43€	

Referência	Descrição	€ Branco	€ Preto
805600	BANHEIRA VÉRTICE 160x70 SIMPLES □ 1600x700x405mm / 21.5Kg / Peças p/paleta BR=10 Banheira em acrílico compatível com válvula 50 Ref. 490. Cores disponíveis: branco . Encosto de cabeça Ref. 805606. Pés compatíveis: 810. Painéis compatíveis: 805601 + 800203. Pegas compatíveis: 8001, 8002, 8012.	158.52€	
82560100 82560200	BANHEIRA VÉRTICE 160x70 SISTEMA X90 KIT BRANCO 📦 1600x700x405mm / 43.9Kg / Peças p/paleta BR=01 Banheira em acrílico com válvula 50 Ref. 490 incluída. Cores disponíveis: branco . Encosto de cabeça Ref. 805606. Com chassi montado. Painéis compatíveis: 805601 + 800203. Pegas compatíveis: 8001, 8002, 8012.	777.77€	
82560111 82560211	BANHEIRA VÉRTICE 160x70 SISTEMA X90 KIT CROMO 📦 1600x700x405mm / 43.9Kg / Peças p/paleta BR=01 Banheira em acrílico com válvula 50 Ref. 490 incluída. Cores disponíveis: branco . Encosto de cabeça Ref. 805606. Com chassi montado. Painéis compatíveis: 805601 + 800203. Pegas compatíveis: 8001, 8002, 8012.	769.73€	

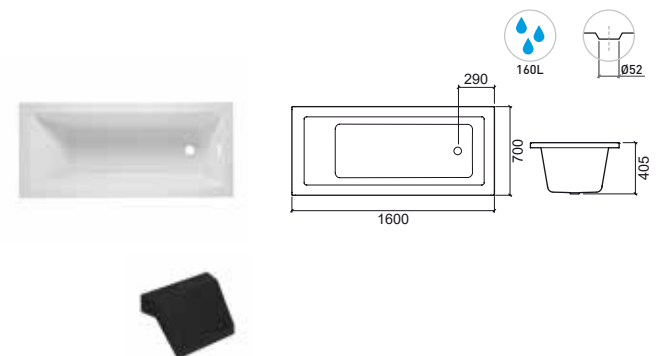
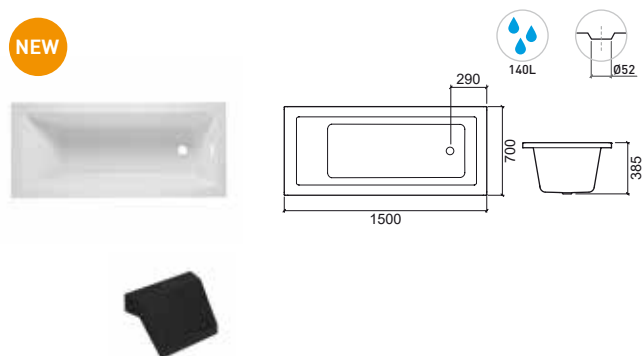

LEGENDA.

💧 Capacidade da banheira
 🟢 Motor hidro direito
 🔴 Motor hidro esquerdo
 📦 Em caixa
 □ Embalado com máscara

VÉRTICE

Referência Descrição € Branco

805700 **BANHEIRA VÉRTICE 160x75 SIMPLES** **167.83€**
 □ 1600x750x405mm / 22.5Kg / Peças p/paleta BR=10
 Banheira em acrílico compatível com válvula 50 Ref. 490.
 Cores disponíveis: **branco**. Encosto de cabeça Ref. 805606.
 Pés compatíveis: 811. Painéis compatíveis: 805601 + 800202.
 Pegas compatíveis: 8001, 8002, 8012.

82570100 **BANHEIRA VÉRTICE 160x75 SISTEMA X90 KIT BRANCO** **783.51€**
82570200 **SISTEMA X90 KIT BRANCO**
 □ 1600x750x405mm / Peças p/paleta BR=01
 Banheira em acrílico com válvula 50 Ref. 490 incluída.
 Cores disponíveis: **branco**. Encosto de cabeça Ref. 805606.
 Com chassi montado. Painéis compatíveis: 805601 + 800202.
 Pegas compatíveis: 8001, 8002, 8012.

82570111 **BANHEIRA VÉRTICE 160x75 SISTEMA X90 KIT CROMO** **775.47€**
82570211 **SISTEMA X90 KIT CROMO**
 □ 1600x750x405mm / Peças p/paleta BR=01
 Banheira em acrílico com válvula 50 Ref. 490 incluída.
 Cores disponíveis: **branco**. Encosto de cabeça Ref. 805606.
 Com chassi montado. Painéis compatíveis: 805601 + 800202.
 Pegas compatíveis: 8001, 8002, 8012.

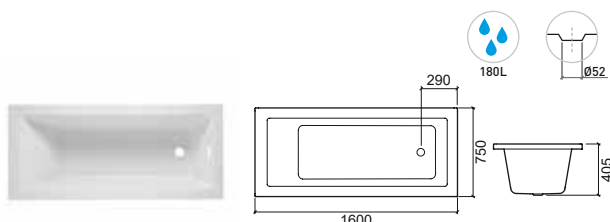

Referência Descrição € Branco

805900 **BANHEIRA VÉRTICE 170x75 SIMPLES** **186.50€**
 □ 1700x750x405mm / 26.5Kg / Peças p/paleta BR=10
 Banheira em acrílico compatível com válvula 50 Ref. 490.
 Cores disponíveis: **branco**. Encosto de cabeça Ref. 805606.
 Pés compatíveis: 811. Painéis compatíveis: 805801 + 800202.
 Pegas compatíveis: 8001, 8002, 8012.

82590100 **BANHEIRA VÉRTICE 170x75 SISTEMA X90 KIT BRANCO** **798.44€**
82590200 **SISTEMA X90 KIT BRANCO**
 □ 1700x750x405mm / 49.0Kg / Peças p/paleta BR=01
 Banheira em acrílico com válvula 50 Ref. 490 incluída.
 Cores disponíveis: **branco**. Encosto de cabeça Ref. 805606.
 Com chassi montado. Painéis compatíveis: 805801 + 800202.
 Pegas compatíveis: 8001, 8002, 8012.

82590111 **BANHEIRA VÉRTICE 170x75 SISTEMA X90 KIT CROMO** **790.40€**
82590211 **SISTEMA X90 KIT CROMO**
 □ 1700x750x405mm / Peças p/paleta BR=01
 Banheira em acrílico com válvula 50 Ref. 490 incluída.
 Cores disponíveis: **branco**. Encosto de cabeça Ref. 805606.
 Com chassi montado. Painéis compatíveis: 805801 + 800202.
 Pegas compatíveis: 8001, 8002, 8012.

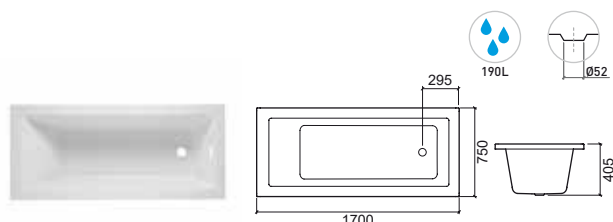

Referência Descrição € Branco

805800 **BANHEIRA VÉRTICE 170x70 SIMPLES** **177.17€**
 □ 1700x700x405mm / 24.5Kg / Peças p/paleta BR=10
 Banheira em acrílico compatível com válvula 50 Ref. 490.
 Cores disponíveis: **branco**. Encosto de cabeça Ref. 805606.
 Pés compatíveis: 810. Painéis compatíveis: 805801 + 800203.
 Pegas compatíveis: 8001, 8002, 8012.

82580100 **BANHEIRA VÉRTICE 170x70 SISTEMA X90 KIT BRANCO** **791.54€**
82580200 **SISTEMA X90 KIT BRANCO**
 □ 1700x700x405mm / 47.0Kg / Peças p/paleta BR=01
 Banheira em acrílico com válvula 50 Ref. 490 incluída.
 Cores disponíveis: **branco**. Encosto de cabeça Ref. 805606.
 Com chassi montado. Painéis compatíveis: 805801 + 800203.
 Pegas compatíveis: 8001, 8002, 8012.

82580111 **BANHEIRA VÉRTICE 170x70 SISTEMA X90 KIT CROMO** **783.51€**
82580211 **SISTEMA X90 KIT CROMO**
 □ 1700x700x405mm / 47.0Kg / Peças p/paleta BR=01
 Banheira em acrílico com válvula 50 Ref. 490 incluída.
 Cores disponíveis: **branco**. Encosto de cabeça Ref. 805606.
 Com chassi montado. Painéis compatíveis: 805801 + 800203.
 Pegas compatíveis: 8001, 8002, 8012.

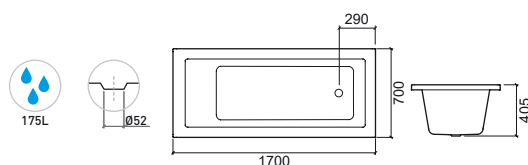

Referência Descrição € Branco

806000 **BANHEIRA VÉRTICE 175x80 SIMPLES** **198.16€**
 □ 1750x800x405mm / 28.0Kg / Peças p/paleta BR=10
 Banheira em acrílico compatível com válvula 50 Ref. 490.
 Cores disponíveis: **branco**. Encosto de cabeça Ref. 805606.
 Pés compatíveis: 811. Painéis compatíveis: 806001 + 800302.
 Pegas compatíveis: 8001, 8002, 8012.

82600100 **BANHEIRA VÉRTICE 175x80 SISTEMA X90 KIT BRANCO** **817.97€**
82600200 **SISTEMA X90 KIT BRANCO**
 □ 1750x800x405mm / 55.0Kg / Peças p/paleta BR=01
 Banheira em acrílico com válvula 50 Ref. 490 incluída.
 Cores disponíveis: **branco**. Encosto de cabeça Ref. 805606.
 Com chassi montado. Painéis compatíveis: 806001 + 800302.
 Pegas compatíveis: 8001, 8002, 8012.

82600111 **BANHEIRA VÉRTICE 175x80 SISTEMA X90 KIT CROMO** **809.93€**
82600211 **SISTEMA X90 KIT CROMO**
 □ 1750x800x405mm / 55.0Kg / Peças p/paleta BR=01
 Banheira em acrílico com válvula 50 Ref. 490 incluída.
 Cores disponíveis: **branco**. Encosto de cabeça Ref. 805606.
 Com chassi montado. Painéis compatíveis: 806001 + 800302.
 Pegas compatíveis: 8001, 8002, 8012.

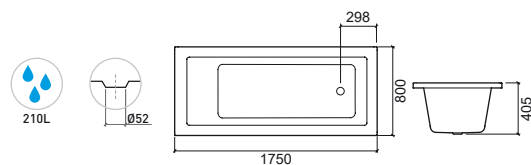

LEGENDA.

□ Embalado com máscara □ Em caixa □ Motor hidro esquerdo □ Motor hidro direito □ TOP Sistema Top □ Capacidade da banheira



> PÁGINA 150 PAINÉIS > PÁGINA 152 VÁLVULAS > PÁGINA 152 PÉS/CHASSI > PÁGINA 153 PEGAS

Referência	Descrição	€ Branco	€ Preto
806100	BANHEIRA VÉRTICE 180x80 SIMPLES □ 1800x800x405mm / 29.5Kg / Peças p/paleta BR=10 Banheira em acrílico compatível com válvula 50 Ref. 490. Cores disponíveis: branco . Encosto de cabeça Ref. 805606. Pés compatíveis: 811. Painéis compatíveis: 805101 + 800302. Pegas compatíveis: 8001, 8002, 8012.	209.80€	
82610100 82610200	BANHEIRA VÉRTICE 180x80 SISTEMA X90 KIT BRANCO □ 1800x800x405mm / 43.9Kg / Peças p/paleta BR=01 Banheira em acrílico com válvula 50 Ref. 490 incluída. Cores disponíveis: branco . Encosto de cabeça Ref. 805606. Com chassi montado. Painéis compatíveis: 805101 + 800302. Pegas compatíveis: 8001, 8002, 8012.	829.45€	
82610111 82610211	BANHEIRA VÉRTICE 180x80 SISTEMA X90 KIT CROMO □ 1800x800x405mm / 43.9Kg / Peças p/paleta BR=01 Banheira em acrílico com válvula 50 Ref. 490 incluída. Cores disponíveis: branco . Encosto de cabeça Ref. 805606. Com chassi montado. Painéis compatíveis: 805101 + 800302. Pegas compatíveis: 8001, 8002, 8012.	821.42€	
84610111 84610211	BANHEIRA VÉRTICE 180x80 SISTEMA TOP KIT CROMO □ 1800x800x405mm / Peças p/paleta BR=01 Banheira em acrílico com válvula 50 Ref. 490 incluída. Cores disponíveis: branco . Encosto de cabeça Ref. 805606. Com chassi montado. Painéis compatíveis: 805101 + 800302. Pegas compatíveis: 8001, 8002, 8012.	2434.84€	
805606	ENCOSTO CABEÇA VÉRTICE □ 269x176x60mm / 0.7Kg Encosto em Poliuretano para banheira Vértice. Cores disponíveis: preto .	62.43€	

Referência	Descrição	€ Branco	€ Preto
806200	BANHEIRA VÉRTICE 190x90 SIMPLES □ 1900x900x405mm / 31.5Kg / Peças p/paleta BR=10 Banheira em acrílico compatível com válvula 50 Ref. 490. Cores disponíveis: branco . Encosto de cabeça Ref. 805606. Pés compatíveis: 813. Painéis compatíveis: 806201 + 806202. Pegas compatíveis: 8001, 8002, 8012.	221.45€	
82620100 82620200	BANHEIRA VÉRTICE 190x90 SISTEMA X90 KIT BRANCO □ 1900x900x405mm / 58.5Kg / Peças p/paleta BR=01 Banheira em acrílico com válvula 50 Ref. 490 incluída. Cores disponíveis: branco . Encosto de cabeça Ref. 805606. Com chassi montado. Painéis compatíveis: 806201 + 806202. Pegas compatíveis: 8001, 8002, 8012.	840.93€	
82620111 82620211	BANHEIRA VÉRTICE 190x90 SISTEMA X90 KIT CROMO □ 1900x900x405mm / 58.5Kg / Peças p/paleta BR=01 Banheira em acrílico com válvula 50 Ref. 490 incluída. Cores disponíveis: branco . Encosto de cabeça Ref. 805606. Com chassi montado. Painéis compatíveis: 806201 + 806202. Pegas compatíveis: 8001, 8002, 8012.	832.88€	
84620111 84620211	BANHEIRA VÉRTICE 190x90 SISTEMA TOP KIT CROMO □ 1900x900x405mm / 63.0Kg / Peças p/paleta BR=01 Banheira em acrílico com válvula 50 Ref. 490 incluída. Cores disponíveis: branco . Encosto de cabeça Ref. 805606. Com chassi montado. Painéis compatíveis: 806201 + 806202. Pegas compatíveis: 8001, 8002, 8012.	2446.10€	

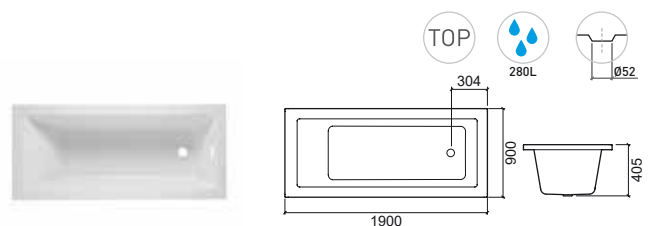
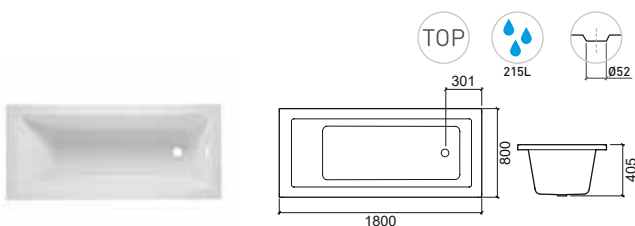

LEGENDA.

- Capacidade da banheira
- Sistema Top
- Motor hidro direito
- Motor hidro esquerdo
- Em caixa
- Embalado com máscara

URB.Y



> PÁGINA 151 PAINÉIS > PÁGINA 152 VÁLVULAS > PÁGINA 152 PÉS/CHASSI > PÁGINA 153 PEGAS

Referência	Descrição	€ Branco
807600	BANHEIRA URB.Y 170x75 SIMPLES □ 1695x745x530mm / 24.0Kg Banheira em acrílico compatível com válvula 50 Ref. 490. Cores disponíveis: branco . Pés compatíveis: 811. Painéis compatíveis: 807601 + 807602.	260.55€
82760100 82760200	BANHEIRA URB.Y 170x75 SISTEMA X90 KIT BRANCO 📦 1695x745x530mm / 43.9Kg / Peças p/paleta BR=01 Banheira em acrílico com válvula 50 Ref. 490 incluída. Cores disponíveis: branco . Com chassi montado. Painéis compatíveis: 807601 + 807602.	867.80€
82760111 82760211	BANHEIRA URB.Y 170x75 SISTEMA X90 KIT CROMO 📦 1695x745x530mm / 43.9Kg / Peças p/paleta BR=01 Banheira em acrílico com válvula 50 Ref. 490 incluída. Cores disponíveis: branco . Com chassi montado. Painéis compatíveis: 807601 + 807602.	857.82€

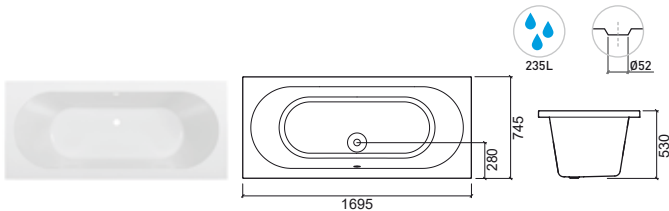

Referência	Descrição	€ Branco
807700	BANHEIRA URB.Y 180x80 SIMPLES □ 1795x795x525mm Banheira em acrílico compatível com válvula 50 Ref. 490. Cores disponíveis: branco . Pés compatíveis: 811. Painéis compatíveis: 807701 + 807702.	313.08€
82770100 82770200	BANHEIRA URB.Y 180x80 SISTEMA X90 KIT BRANCO 📦 1795x795x525mm / 58.5Kg / Peças p/paleta BR=01 Banheira em acrílico com válvula 50 Ref. 490 incluída. Cores disponíveis: branco . Com chassi montado. Painéis compatíveis: 807701 + 807702.	893.54€
82770111 82770211	BANHEIRA URB.Y 180x80 SISTEMA X90 KIT CROMO 📦 1795x795x525mm / 58.5Kg / Peças p/paleta BR=01 Banheira em acrílico com válvula 50 Ref. 490 incluída. Cores disponíveis: branco . Com chassi montado. Painéis compatíveis: 807701 + 807702.	882.50€
84770111 84770211	BANHEIRA URB.Y 180x80 SISTEMA TOP KIT CROMO 📦 1795x795x525mm / 63.0Kg / Peças p/paleta BR=01 🏠 Banheira em acrílico com válvula 50 Ref. 490 incluída. Cores disponíveis: branco . Com chassi montado. Painéis compatíveis: 807701 + 807702.	2454.20€

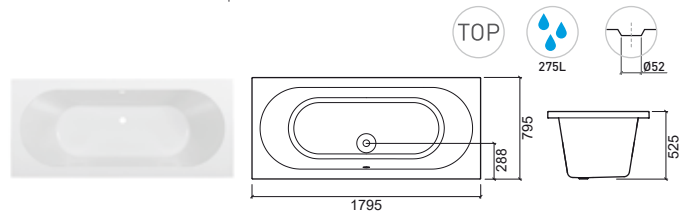

LEGENDA.

□ Embalado com máscara

📦 Em caixa

🔴 Motor hidro esquerdo

🟢 Motor hidro direito

🏠 Sistema Top

💧 Capacidade da banheira

DELTA



> PÁGINA 152 VÁLVULAS

Referência	Descrição	€ Branco
807800	BANHEIRA URB.Y 190x90 SIMPLES □ 1895x895x530mm / 31.0Kg Banheira em acrílico compatível com válvula 50 Ref. 490. Cores disponíveis: branco . Pés compatíveis: 813. Painéis compatíveis: 807801 + 807802.	409.73€
82780100 82780200	BANHEIRA URB.Y 190x90 SISTEMA X90 KIT BRANCO 📦 1895x895x530mm / 43.9Kg / Peças p/paleta BR=01 Banheira em acrílico com válvula 50 Ref. 490 incluída. Cores disponíveis: branco . Com chassi montado. Painéis compatíveis: 807801 + 807802.	982.31€
82780111 82780211	BANHEIRA URB.Y 190x90 SISTEMA X90 KIT CROMO 📦 1895x895x530mm / 43.9Kg / Peças p/paleta BR=01 Banheira em acrílico com válvula 50 Ref. 490 incluída. Cores disponíveis: branco . Com chassi montado. Painéis compatíveis: 807801 + 807802.	971.81€
84780111 84780211	BANHEIRA URB.Y 190x90 SISTEMA TOP KIT CROMO 📦 1895x895x530mm / Peças p/paleta BR=01 Banheira em acrílico com válvula 50 Ref. 490 incluída. Cores disponíveis: branco . Com chassi montado. Painéis compatíveis: 807801 + 807802.	2568.72€

Referência	Descrição	€ Branco
801500 801600	DELTA 160x90 📦 1600x900x513mm Banheira em acrílico compatível com válvula 50 Ref. 490. Cores disponíveis: branco e pergamon . Pés compatíveis: 810/811. Pegas compatíveis: 8001, 8002, 8012.	394.82€

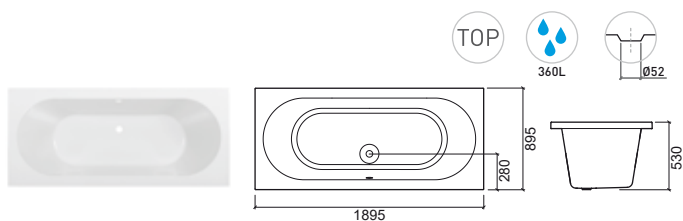
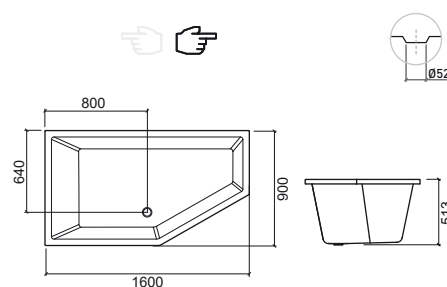

LEGENDA.

👉 Banheira esquerda 👈 Banheira direita

💧 Capacidade da banheira

📦 Sistema Top

🟢 Motor hidro direito

🔴 Motor hidro esquerdo

📦 Em caixa

□ Embalado com máscara

BR. BRANCO

BANHEIRAS / 141

DUNA



SKIN



> PÁGINA 151 PAINÉIS > PÁGINA 152 VÁLVULAS > PÁGINA 152 PÉS/CHASSI > PÁGINA 153 PEGAS

Referência	Descrição	€ Branco	€ Pergamon
802100 802200	 BANHEIRA DUNA 160x90 SIMPLES  1600x900x475mm / 22.6Kg / Peças p/paleta BR-CR=10 Banheira em acrílico compatível com válvula 70 Ref. 491. Cores disponíveis: branco e pergamon . Pés compatíveis: 810/811. Painel compatível: 802101. Pegas compatíveis: 8001, 8002, 8012.	374.42€	430.59€
82210100 82220100	 BANHEIRA DUNA 160x90 SISTEMA X90 KIT BRANCO  1600x900x475mm / 44.6Kg / Peças p/paleta BR-CR=01 Banheira em acrílico com válvula 70 Ref. 491 incluída. Cores disponíveis: branco e pergamon . Com chassi montado. Painel compatível: 802101. Com possibilidade de motor direito  ou esquerdo  . Pegas compatíveis: 8001, 8002, 8012.	975.60€	988.42€
82210111 82220111	 BANHEIRA DUNA 160x90 SISTEMA X90 KIT CROMO  1600x900x475mm / 44.6Kg / Peças p/paleta BR-CR=01 Banheira em acrílico com válvula 70 Ref. 491 incluída. Cores disponíveis: branco e pergamon . Com chassi montado. Painel compatível: 802101. Com possibilidade de motor direito  ou esquerdo  . Pegas compatíveis: 8001, 8002, 8012.	963.09€	975.77€
842101 842201	 BANHEIRA DUNA 160x90 SISTEMA TOP KIT CROMO  1600x900x475mm / 62.0Kg / Peças p/paleta BR-CR=01 Banheira em acrílico com válvula 70 Ref. 491 incluída.  Cores disponíveis: branco e pergamon . Com chassi montado. Painel compatível: 802101. Com possibilidade de motor direito  ou esquerdo  . Pegas compatíveis: 8001, 8002, 8012.	2689.49€	2724.58€

Referência	Descrição	€ Branco	€ Pergamon
801200	 BANHEIRA SKIN 120x120 SIMPLES  1200x1200x429mm / 22.7Kg / Peças p/paleta BR-CR=05 Banheira em acrílico compatível com válvula 50 Ref. 490. Cores disponíveis: branco e pergamon . Pés compatíveis: 810. Painel compatível: 801203. Pegas compatíveis: 8001, 8002, 8012.	288.45€	331.70€
82120100 82120200	 BANHEIRA SKIN 120x120 SISTEMA X90 KIT BRANCO  1200x1200x429mm / 44.7Kg / Peças p/paleta BR-CR=01 Banheira em acrílico com válvula 50 Ref. 490 incluída. Cores disponíveis: branco e pergamon . Com chassi montado. Painel compatível: 801203. Pegas compatíveis: 8001, 8002, 8012.	916.19€	928.11€
82120111 82120211	 BANHEIRA SKIN 120x120 SISTEMA X90 KIT CROMO  1200x1200x429mm / 44.7Kg / Peças p/paleta BR-CR=01 Banheira em acrílico com válvula 50 Ref. 490 incluída. Cores disponíveis: branco e pergamon . Com chassi montado. Painel compatível: 801203. Pegas compatíveis: 8001, 8002, 8012.	908.47€	920.28€

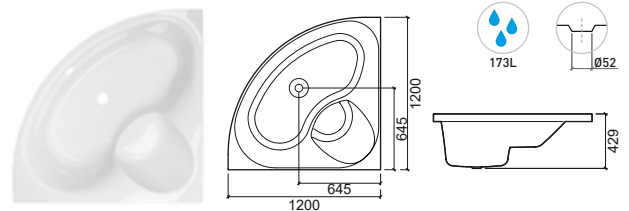
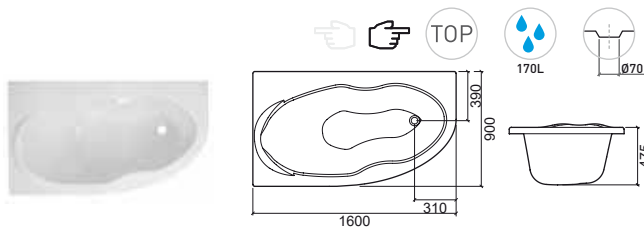

LEGENDA.

 Motor hidro esquerdo  Motor hidro direito

 Capacidade da banheira

 Sistema Top

 Banheira esquerda

 Banheira direita

 Em caixa

 Embalado com máscara

RITA

AGRES



> PÁGINA 151 PAINÉIS > PÁGINA 152 VÁLVULAS > PÁGINA 152 PÉS/CHASSI > PÁGINA 153 PEGAS

Referência	Descrição	€ Branco	€ Pergamon
801000	BANHEIRA RITA 135x135 SIMPLES □ 1350x1350x440mm / 27.2Kg / Peças p/paleta BR-CR=05 Banheira em acrílico compatível com válvula 50 Ref. 490. Cores disponíveis: branco e pergamon . Pés compatíveis: 811. Painel compatível: 801003. Pegas compatíveis: 8001, 8002, 8012.	397.43€	457.04€
82100100 82100200	BANHEIRA RITA 135x135 SISTEMA X90 KIT BRANCO 📦 1350x1350x440mm / 56.2Kg / Peças p/paleta BR-CR=01 Banheira em acrílico com válvula 50 Ref. 490 incluída. Cores disponíveis: branco e pergamon . Com chassi montado. Painel compatível: 801003. Pegas compatíveis: 8001, 8002, 8012.	1014.55€	1027.88€
82100111 82100211	BANHEIRA RITA 135x135 SISTEMA X90 KIT CROMO 📦 1350x1350x440mm / 56.2Kg / Peças p/paleta BR-CR=01 Banheira em acrílico com válvula 50 Ref. 490 incluída. Cores disponíveis: branco e pergamon . Com chassi montado. Painel compatível: 801003. Pegas compatíveis: 8001, 8002, 8012.	1006.84€	1020.09€
84100111 84100211	BANHEIRA RITA 135x135 SISTEMA TOP KIT CROMO 📦 1350x1350x440mm / 68.2Kg / Peças p/paleta BR-CR=01 Banheira em acrílico com válvula 50 Ref. 490 incluída. Cores disponíveis: branco e pergamon . Com chassi montado. Painel compatível: 801003. Pegas compatíveis: 8001, 8002, 8012.	2733.50€	2769.16€

Referência	Descrição	€ Branco	€ Pergamon
807400	BANHEIRA AGRES 140x140 SIMPLES □ 1400x1400x456mm / 30.0Kg / Peças p/paleta BR-CR=05 Banheira em acrílico compatível com válvula 50 Ref. 490. Cores disponíveis: branco e pergamon . Pés compatíveis: 811. Painel compatível: 807403. Pegas compatíveis: 8001, 8002, 8012.	402.73€	463.12€
82740100 82740200	BANHEIRA AGRES 140x140 SISTEMA X90 KIT BRANCO 📦 1400x1400x456mm / 60.5Kg / Peças p/paleta BR-CR=01 Banheira em acrílico com válvula 50 Ref. 490 incluída. Cores disponíveis: branco e pergamon . Com chassi montado. Painel compatível: 807403. Pegas compatíveis: 8001, 8002, 8012.	1029.19€	1042.57€
82740111 82740211	BANHEIRA AGRES 140x140 SISTEMA X90 KIT CROMO 📦 1400x1400x456mm / 60.5Kg / Peças p/paleta BR-CR=01 Banheira em acrílico com válvula 50 Ref. 490 incluída. Cores disponíveis: branco e pergamon . Com chassi montado. Painel compatível: 807403. Pegas compatíveis: 8001, 8002, 8012.	1018.90€	1032.31€
84740111 84740211	BANHEIRA AGRES 140x140 SISTEMA TOP KIT CROMO 📦 1400x1400x456mm / 76.0Kg / Peças p/paleta BR-CR=01 Banheira em acrílico com válvula 50 Ref. 490 incluída. Cores disponíveis: branco e pergamon . Com chassi montado. Painel compatível: 807403. Pegas compatíveis: 8001, 8002, 8012.	2743.80€	2779.63€

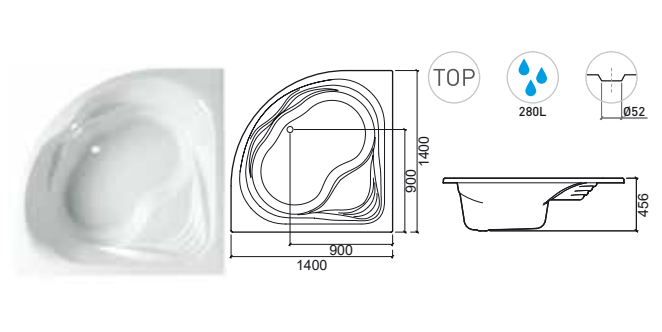
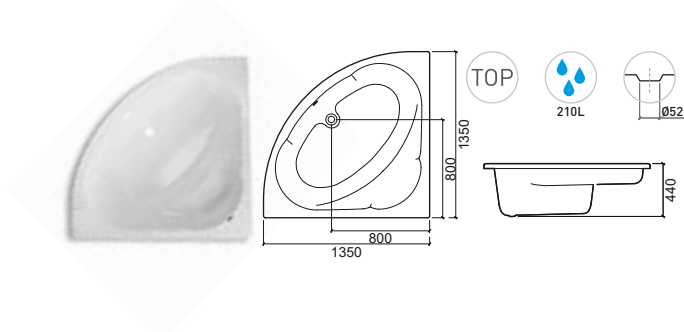

LEGENDA.

- Capacidade da banheira
- Sistema Top
- Motor hidro direito
- Motor hidro esquerdo
- Em caixa
- Embalado com máscara

ALFA



RIMINI



> PÁGINA 151 PAINÉIS > PÁGINA 152 VÁLVULAS > PÁGINA 152 PÉS/CHASSI > PÁGINA 153 PEGAS

Referência	Descrição	€ Branco	€ Pergamon
801100	BANHEIRA ALFA 145x145 SIMPLES □ 1450x1450x470mm / 33.0Kg / Peças p/paleta BR-CR=05 Banheira em acrílico compatível com válvula 50 Ref. 490. Cores disponíveis: branco e pergamon . Pés compatíveis: 811. Painel compatível: 801104. Pegas compatíveis: 8001, 8002, 8012.	409.37€	470.77€
82110100 82110200	BANHEIRA ALFA 145x145 SISTEMA X90 KIT BRANCO ■ 1450x1450x470mm / 63.5Kg / Peças p/paleta BR-CR=01 Banheira em acrílico com válvula 50 Ref. 490 incluída. Cores disponíveis: branco e pergamon . Com chassi montado. Painel compatível: 801104. Pegas compatíveis: 8001, 8002, 8012.	1041.28€	1054.96€
82110111 82110211	BANHEIRA ALFA 145x145 SISTEMA X90 KIT CROMO ■ 1450x1450x470mm / 63.5Kg / Peças p/paleta BR-CR=01 Banheira em acrílico com válvula 50 Ref. 490 incluída. Cores disponíveis: branco e pergamon . Com chassi montado. Painel compatível: 801104. Pegas compatíveis: 8001, 8002, 8012.	1030.58€	1044.11€
84110111 84110211	BANHEIRA ALFA 145x145 SISTEMA TOP KIT CROMO ■ 1450x1450x470mm / 69.8Kg / Peças p/paleta BR-CR=01 Banheira em acrílico com válvula 50 Ref. 490 incluída. Cores disponíveis: branco e pergamon . Com chassi montado. Painel compatível: 801104. Pegas compatíveis: 8001, 8002, 8012.	2747.46€	2783.36€

Referência	Descrição	€ Branco	€ Pergamon
801400	BANHEIRA RIMINI 145x145 SIMPLES □ 1453x1453x455mm / 28.2Kg / Peças p/paleta BR-CR=05 Banheira em acrílico compatível com válvula 50 Ref. 490. Cores disponíveis: branco e pergamon . Pés compatíveis: 811. Painel compatível: 801403. Pegas compatíveis: 8001, 8002, 8012.	422.50€	485.88€

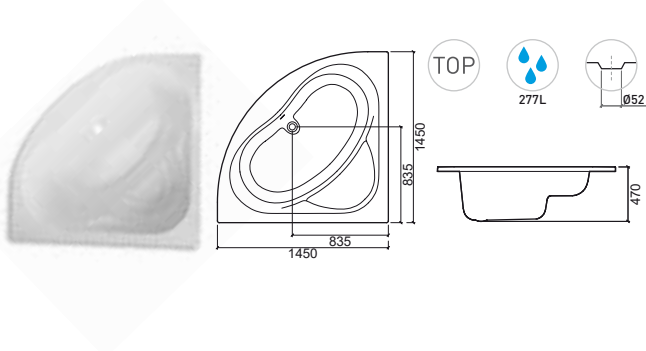
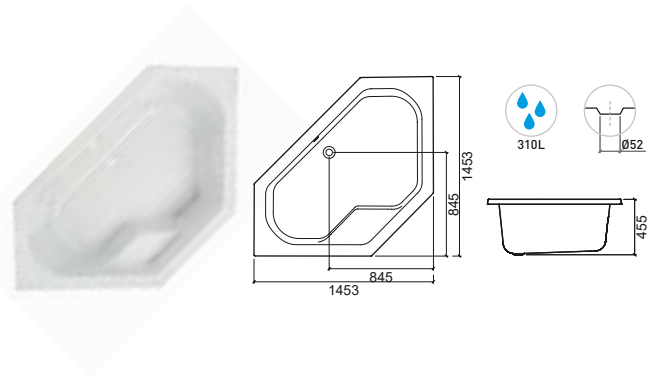

LEGENDA.

□ Embalado com máscara

■ Em caixa

■ Motor hidro esquerdo

■ Motor hidro direito





○ Sistema Top

● Capacidade da banheira

SHORTLINE



> PÁGINA 151 PAINÉIS > PÁGINA 152 VÁLVULAS

Referência	Descrição	€ Branco
806300	BANHEIRA SHORTLINE 100x70 SIMPLES  1000x700x410mm / 26.0Kg / Peças p/paleta BR=10 Banheira em acrílico compatível com válvula 50 Ref. 490. Cores disponíveis: branco . Com pegas (cromadas) e chassi montados.	199.97€
806300AD 806300AE	 BANHEIRA SHORTLINE 100x70 C/PAINEL FRONTAL (100)  1000x700x410mm / 28.0Kg / Peças p/paleta BR=10 Banheira em acrílico compatível com válvula 50 Ref. 490. Cores disponíveis: branco . Com pegas (cromadas) e chassi montados.	255.17€
806300CD 806300CE	 BANHEIRA SHORTLINE 100x70 C/PAINEL FRONTAL E LATERAL (100+70)  1000x700x410mm / 29.5Kg / Peças p/paleta BR=10 Banheira em acrílico compatível com válvula 50 Ref. 490. Cores disponíveis: branco . Com pegas (cromadas) e chassi montados.	321.74€

Referência	Descrição	€ Branco
806400	BANHEIRA SHORTLINE 100x75 SIMPLES  1000x750x410mm / 27.5Kg / Peças p/paleta BR=10 Banheira em acrílico compatível com válvula 50 Ref. 490. Cores disponíveis: branco . Com pegas (cromadas) e chassi montados.	211.42€
806400AD 806400AE	 BANHEIRA SHORTLINE 100x75 C/PAINEL FRONTAL (100)  1000x750x410mm / 29.5Kg / Peças p/paleta BR=10 Banheira em acrílico compatível com válvula 50 Ref. 490. Cores disponíveis: branco . Com pegas (cromadas) e chassi montados.	266.26€
806400CD 806400CE	 BANHEIRA SHORTLINE 100x75 C/PAINEL FRONTAL E LATERAL (100+75)  1000x750x410mm / 31.0Kg / Peças p/paleta BR=10 Banheira em acrílico compatível com válvula 50 Ref. 490. Cores disponíveis: branco . Com pegas (cromadas) e chassi montados.	332.83€

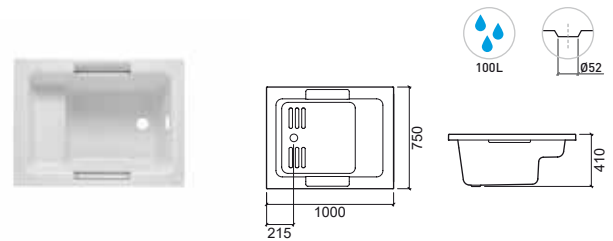
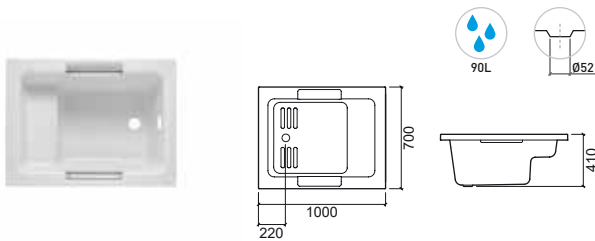

LEGENDA.





 Capacidade da banheira
  Painel direito
  Painel esquerdo
  Em caixa

BR. BRANCO

SHORTLINE



> PÁGINA 151 PAINÉIS > PÁGINA 152 VÁLVULAS

Referência	Descrição	€ Branco
806500	BANHEIRA SHORTLINE 100x80 SIMPLES  1000x800x410mm / 28.5Kg / Peças p/paleta BR=10 Banheira em acrílico compatível com válvula 50 Ref. 490. Cores disponíveis: branco . Com pegas (cromadas) e chassi montados.	222.83€
806500AD 806500AE	 BANHEIRA SHORTLINE 100x80 C/PAINEL FRONTAL (100)  1000x800x410mm / 30.5Kg / Peças p/paleta BR=10 Banheira em acrílico compatível com válvula 50 Ref. 490. Cores disponíveis: branco . Com pegas (cromadas) e chassi montados.	288.46€
806500CD 806500CE	 BANHEIRA SHORTLINE 100x80 C/PAINEL FRONTAL E LATERAL (100+80)  1000x800x410mm / 32.5Kg / Peças p/paleta BR=10 Banheira em acrílico compatível com válvula 50 Ref. 490. Cores disponíveis: branco . Com pegas (cromadas) e chassi montados.	343.92€

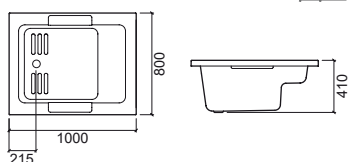

LEGENDA.

 Em caixa

 Painel esquerdo

 Painel direito

 Capacidade da banheira

BABYBATH



> PÁGINA 152 VÁLVULAS

Referência	Descrição	€ Branco
------------	-----------	----------

806600	BANHEIRA BABYBATH 80x45 SIMPLES Em caixa 800x450x255mm / 8.0Kg / Peças p/paleta BR=10 Banheira em acrílico compatível com válvulas Ref. 4V9411, 4V9111, 4V9211. Cores disponíveis: branco . Sem pés nem painéis.	142.84€
---------------	---	----------------

Referência	Descrição	€ Branco
------------	-----------	----------

806700	BANHEIRA BABYBATH 100x50 SIMPLES Em caixa 1000x500x255mm / 12.0Kg / Peças p/paleta BR=10 Banheira em acrílico compatível com válvulas Ref. 4V9411, 4V9111, 4V9211. Cores disponíveis: branco . Sem pés nem painéis.	159.99€
---------------	--	----------------

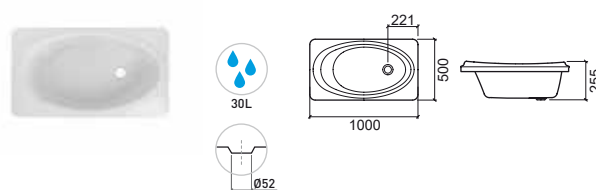
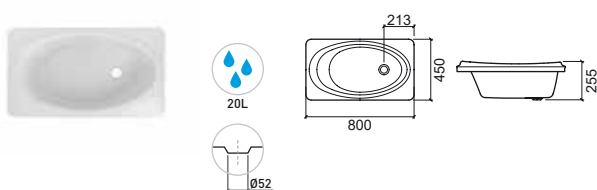

LEGENDA.

Capacidade da banheira Em caixa

BR. BRANCO

BANHEIRAS / 147

TWOSPACE



> PÁGINA 151 PAINÉIS > PÁGINA 152 VÁLVULAS > PÁGINA 152 PÉS/CHASSI > PÁGINA 153 PEGAS

Referência	Descrição	€ Branco
805200	BANHEIRA TWOSPACE 180x120 SIMPLES ☞ 1800x1200x545mm / 79.0Kg / Peças p/paleta BR=01 Banheira em acrílico. Ref. 491. Encosto dorsal e válvula não incluídos. Cores disponíveis: branco .	712.09€
8652031100	BANHEIRA TWOSPACE 180x120 SISTEMA TWOSPACE ☞ 1800x1200x545mm / 152.0Kg / Peças p/paleta BR=01 Banheira em acrílico com válvula incluída. Inclui encostos dorsal. Cores disponíveis: branco .	5355.00€
8652031100A	BANHEIRA TWOSPACE 180x120 SISTEMA TWOSPACE C/1 PAINEL 180 ☞ 1800x1200x545mm / 163.0Kg / Peças p/paleta BR=01 Banheira em acrílico com válvula incluída. Inclui encostos dorsal. Cores disponíveis: branco .	5865.00€
8652031100B	BANHEIRA TWOSPACE 180x120 SISTEMA TWOSPACE C/2 PAINÉIS 180 + 120 ☞ 1800x1200x545mm / 171.0Kg / Peças p/paleta BR=01 Banheira em acrílico com válvula incluída. Inclui encostos dorsal. Cores disponíveis: branco .	6375.00€

Referência	Descrição	€ Branco	€ Preto
8652031100G	BANHEIRA TWOSPACE 180x120 SISTEMA TWOSPACE C/3 PAINÉIS [2x]180 + 120 ☞ 1800x1200x545mm / 179.0Kg / Peças p/paleta BR=01 Banheira em acrílico com válvula incluída. Inclui encostos dorsal. Cores disponíveis: branco .	7242.00€	
8652031100E	BANHEIRA TWOSPACE 180x120 SISTEMA TWOSPACE C/3 PAINÉIS [2x]120 + 180 ☞ 1800x1200x545mm / 182.0Kg / Peças p/paleta BR=01 Banheira em acrílico com válvula incluída. Inclui encostos dorsal. Cores disponíveis: branco .	6987.00€	
8652031100F	BANHEIRA TWOSPACE 180x120 SISTEMA TWOSPACE C/4 PAINÉIS [2x]180 + [2x]120 ☞ 1800x1200x545mm / 190.0Kg / Peças p/paleta BR=01 Banheira em acrílico com válvula incluída. Inclui encostos dorsal. Cores disponíveis: branco .	7650.00€	
805206	ENCOSTO DORSAL TWOSPACE ☞ 320x90x755mm Encosto em Poliuretano para banheira Twospace. Cores disponíveis: preto .	202.41€	



TWO SPACE



480L

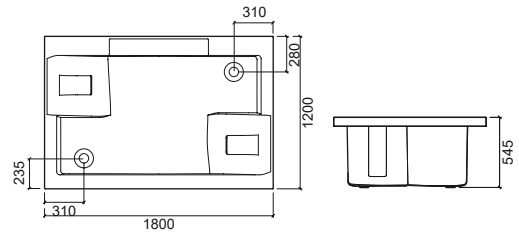

LEGENDA.



Capacidade da banheira

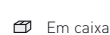

Em caixa



Válvula incluída



Sistema TwoSpace

ESPECIFICAÇÕES

AVEIRO

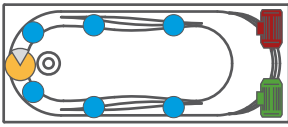

VÉRTICE

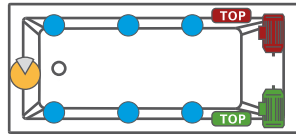

EVA

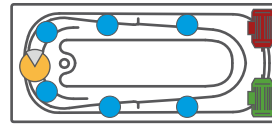

RITA

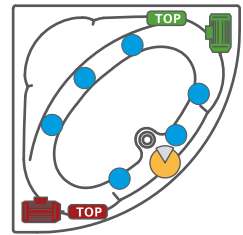

MILLENNIUM

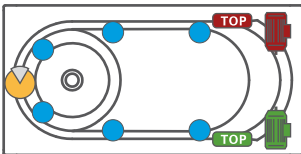

URB.Y

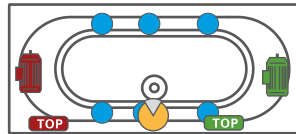

PLAN

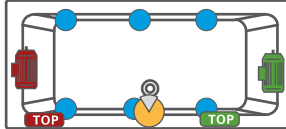

AGRES

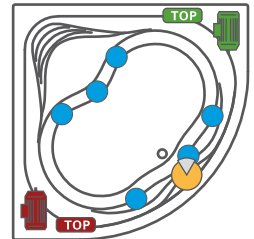

DUNA ESQUERDA

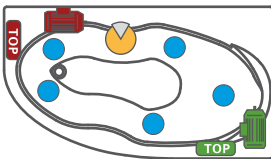

DUNA DIREITA

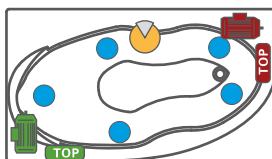

VINTAGE

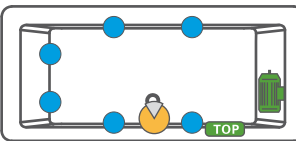

ALFA

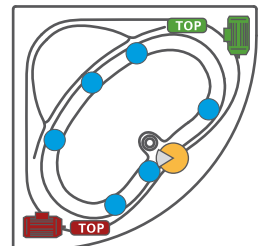

TWOSPACE

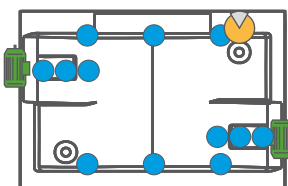

WCA

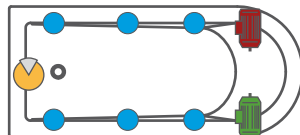



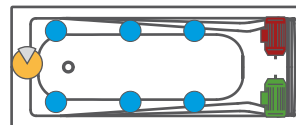

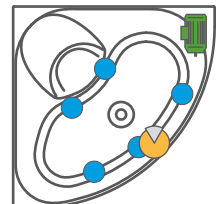

EASY



SKIN



LEGENDA.

-  Motor hidro esquerdo
-  **TOP** Painel sistema TOP esquerdo
-  Injectores
-  Manipulo da válvula
-  Motor hidro direito
-  **TOP** Painel sistema TOP direito

PAINÉIS

PAINÉIS TRANSVERSAIS

Referência	Descrição	€ Branco	€ Pergamon
800203	PAINEL 70  3.3Kg / Inclui Kit de Fixação.	51.42€	59.13€
800202	PAINEL 75  4.2Kg / Inclui Kit de Fixação.	53.99€	62.09€
800302	PAINEL 80  2.3Kg / Inclui Kit de Fixação.	62.60€	71.98€
804202	PAINEL 95  2.8Kg / Inclui Kit de Fixação.	90.07€	
800601	PAINEL 150  7.7Kg / Inclui Kit de Fixação.	91.24€	104.92€
800101	PAINEL 160 8.0Kg / Inclui Kit de Fixação.	96.30€	110.75€
800201	PAINEL 170  8.2Kg / Inclui Kit de Fixação.	105.92€	121.81€
803701	PAINEL 190 5.5Kg / Inclui Kit de Fixação.	135.04€	155.28€

PLAN

Referência	Descrição	€ Branco	€ Pergamon
803602	PAINEL 75 2.2Kg / Página 134 / Inclui Kit de Fixação.	64.11€	
803302	PAINEL 80 2.3Kg / Página 135 / Inclui Kit de Fixação.	69.55€	79.97€
807302	PAINEL 90 2.6Kg / Página 135 / Inclui Kit de Fixação.	80.48€	92.54€
803601	PAINEL 170 4.6Kg / Página 134 / Inclui Kit de Fixação.	117.06€	
803301	PAINEL 180 4.9Kg / Página 135 / Inclui Kit de Fixação.	133.75€	153.80€
807301	PAINEL 190 4.9Kg / Página 135 / Inclui Kit de Fixação.	149.75€	172.21€

WCA

Referência	Descrição	€ Branco
804505	PAINEL INTEGRAL  30.5Kg / Página 136 / Inclui Kit de Fixação.	869.62€

VINTAGE

Referência	Descrição	€ Branco
803402  803403 	PAINEL 80 4.9Kg / Página 132 / Inclui Kit de Fixação.	64.44€
803401	PAINEL 180 4.9Kg / Página 132 / Inclui Kit de Fixação.	127.66€

VÉRTICE

Referência	Descrição	€ Branco
806202	PAINEL 90 2.8Kg / Página 139 / Inclui Kit de Fixação.	77.25€
805601	PAINEL 160 7.8Kg / Página 137,138 / Inclui Kit de Fixação.	96.30€
805801	PAINEL 170 7.7Kg / Página 138 / Inclui Kit de Fixação.	105.92€
806001	PAINEL 175 5.0Kg / Página 138 / Inclui Kit de Fixação.	111.49€
805101	PAINEL 180  5.0Kg / Página 139 / Inclui Kit de Fixação.	120.41€
806201	PAINEL 190 5.5Kg / Página 139 / Inclui Kit de Fixação.	135.04€

LEGENDA.

PAINÉIS

URB.Y

Referência	Descrição	€ Branco	€ Pergamon
807602	PAINEL 75 Página 140 / Inclui Kit de Fixação.	87.21€	
807702	PAINEL 80 Página 140 / Inclui Kit de Fixação.	94.86€	
807802	PAINEL 90 Página 141 / Inclui Kit de Fixação.	109.14€	
807601	PAINEL 170 Página 140 / Inclui Kit de Fixação.	105.95€	
807701	PAINEL 180 Página 140 / Inclui Kit de Fixação.	120.37€	
807801	PAINEL 190 Página 141 / Inclui Kit de Fixação.	135.04€	

AGRES

Referência	Descrição	€ Branco	€ Pergamon
807403	PAINEL INTEGRAL 9.2Kg / Página 143 / Inclui Kit de Fixação.	176.60€	

ALFA

Referência	Descrição	€ Branco	€ Pergamon
801104	PAINEL INTEGRAL 8.8Kg / Página 144 / Inclui Kit de Fixação.	180.57€	207.66€

RIMINI

Referência	Descrição	€ Branco	€ Pergamon
801403	PAINEL INTEGRAL 9.5Kg / Página 144 / Inclui Kit de Fixação.	185.63€	213.48€

DUNA

Referência	Descrição	€ Branco	€ Pergamon
802101	PAINEL INTEGRAL REVERSÍVEL 8.9Kg / Página 142 / Inclui Kit de Fixação.	166.81€	191.85€

SHORTLINE

Referência	Descrição	€ Branco	€ Pergamon
806301	PAINEL 100 3.3Kg / Páginas 145,146 / Inclui Kit de Fixação.	61.21€	

SKIN

Referência	Descrição	€ Branco	€ Pergamon
801203	PAINEL INTEGRAL 5.0Kg / Página 142 / Inclui Kit de Fixação.	164.76€	189.49€

TWOSPACE

Referência	Descrição	€ Branco	€ Pergamon
805202	PAINEL 120 Página 148 / Inclui Kit de Fixação.	594.21€	
805201	PAINEL 180 Página 148 / Inclui Kit de Fixação.		831.91€

RITA

Referência	Descrição	€ Branco	€ Pergamon
801003	PAINEL INTEGRAL 8.8Kg / Página 143 / Inclui Kit de Fixação.	173.35€	199.35€

LEGENDA.

 Em caixa

COMPLEMENTOS





PÉS/CHASSI

Referência	Descrição	€
810	PÉS DE BANHEIRA C/KIT FIXAÇÃO 60  2.4Kg / Compatível com banheiras retangulares 150 - 170.	15.22€
811	PÉS DE BANHEIRA C/KIT FIXAÇÃO 70  2.4Kg / Compatível com banheiras de canto e retangulares 175 - 180.	15.22€
813	PÉS DE BANHEIRA C/KIT FIXAÇÃO 80  2.4Kg / Compatível com banheiras retangulares 190 .	15.22€
801	CHASSI HIDRO P/BANHEIRAS CANTO ALFA, AGRES	104.04€
802	CHASSI INTEGRAL P/BANHEIRA CANTO RITA	104.04€
803	CHASSI INTEGRAL P/BANHEIRA CANTO DUNA	83.23€
804	CHASSI INTEGRAL P/BANHEIRA CANTO SKIN	102.00€
820	CHASSI INTEGRAL P/BANHEIRA TWOSPACE	114.44€
822	CHASSI INTEGRAL P/BANHEIRAS 170x75 PLAN, URB.Y	83.23€
823	CHASSI INTEGRAL P/BANHEIRA 175x80 VÉRTICE	83.23€
825	CHASSI INTEGRAL P/BANHEIRAS 180x80 VÉRTICE, JADE, PLAN, URB.Y, VINTAGE	83.23€
826	CHASSI INTEGRAL P/BANHEIRAS 190x90 VÉRTICE, PLAN, URB.Y, 190x95 MILLENNIUM	83.23€
830	CHASSI EXTENSÍVEL P/BANHEIRAS 160x70 VÉRTICE, AVEIRO, EVA, 170x70 VÉRTICE, AVEIRO, EASY, 150x70 VÉRTICE, EVA	39.02€
831	CHASSI EXTENSÍVEL P/BANHEIRAS 170x75 VÉRTICE, AVEIRO, EASY, 160x75 VÉRTICE, EVA	39.02€

VÁLVULAS

Referência	Descrição	€ Cromo	€ Cor
490	VÁLVULA AUTOMÁTICA 50  0.5Kg / Cores disponíveis: branco	44.46€	53.38€
491	VÁLVULA AUTOMÁTICA 70  0.5Kg / Cores disponíveis: branco	48.76€	58.49€
4V9411	VÁLVULA TIC-TAC UNIVERSAL ESPELHO PEQUENO ABS CR  0.1Kg	5.30€	
4V91	VÁLVULA TIC-TAC UNIVERSAL ESPELHO GRANDE  0.2Kg / Cores disponíveis: branco e preto.	17.34€	23.46€
4V9211	VÁLVULA TIC-TAC UNIVERSAL ESPELHO PEQUENO 	12.24€	

AROMATERAPIA

Referência	Descrição	€
4000000	PACK 4 AROMAS  Aromas: Passion / Energy / Fresh / Relax	14.98€
4000200	PACK AROMAS ENERGY  Pack 4 embalagens.	13.47€
4000400	PACK AROMAS PASSION  Pack 4 embalagens.	13.47€
4000700	PACK AROMAS RELAX  Pack 4 embalagens.	13.47€
4000800	PACK AROMAS FRESH  Pack 4 embalagens.	13.47€



HIDROCLEAN

Referência	Descrição	€
8A100	HIDROCLEAN	14.26€

-  0.5Kg / 1litro
Desinfetante para banheiras de hidromassagem. É importante que o produto Hidroclean seja utilizado exclusivamente na limpeza da sua banheira para garantir a boa manutenção e limpeza da mesma.
Dosagem Recomendada: 100-125ml



LEGENDA.

 Em caixa

CABECEIRAS E ENCOSTOS

CABECEIRAS/ENCOSTOS

Referência	Descrição	€ Branco	€ Cor
------------	-----------	----------	-------

8005	CABECEIRA	99.10€	99.10€
-------------	------------------	---------------	---------------

 315x65x145mm / 0.6Kg / Cabeceira em Poliuretano.
Cores disponíveis: **branco, pergamon, azul e verde.**



Referência	Descrição	€ Preto
------------	-----------	---------

8056	ENCOSTO CABEÇA VÉRTICE	62.43€
-------------	-------------------------------	---------------

 269x176x60mm / 0.7Kg / Encosto de cabeça em Poliuretano.
Compatível com a banheira Vértice. Cores disponíveis: **preto.**

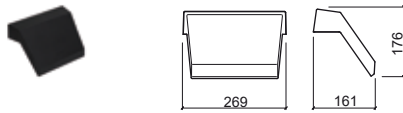

Referência	Descrição	€ Preto
------------	-----------	---------

8052	ENCOSTO DORSAL TWOSPACE	202.41€
-------------	--------------------------------	----------------

 320X90X755mm / Encosto dorsal em Poliuretano.
Compatível com a banheira Twospace. Cores disponíveis: **preto.**

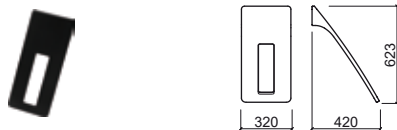

PEGAS PARA BANHEIRA

PEGAS P/BANHEIRA

Referência	Descrição	€ Branco	€ Cor
------------	-----------	----------	-------

8001	PAR DE PEGAS P/BANHEIRA ABERTAS	84.05€	84.05€
-------------	--	---------------	---------------

 220x64x38mm / 0.5Kg
Cores disponíveis: **branco, pergamon, azul e verde.**



Referência	Descrição	€ Branco	€ Cor
------------	-----------	----------	-------

8002	PAR DE PEGAS P/BANHEIRA FECHADAS	84.05€	84.05€
-------------	---	---------------	---------------

 220x64x38mm / 0.5Kg
Cores disponíveis: **branco, pergamon, azul e verde.**



Referência	Descrição	€ Cromo
------------	-----------	---------

8012	PAR DE PEGAS P/BANHEIRA EM LATÃO FECHADAS	51.31€
-------------	--	---------------

 220x60x33mm / 1.1Kg / Pegas em Latão.
Cores disponíveis: **cromado.**



JOELHOS P/BANHEIRA

Referência	Descrição	€ Cromo
------------	-----------	---------

5A00070	CONJUNTO DE JOELHOS P/BANHEIRAS	60.12€
----------------	--	---------------

 0.2Kg
Joelhos em latão. Compatível com misturadoras de banheira.



BASES DE DUCHE

Stonit

Marina 160

Cerâmicas

Extra-Large 168

Moraíra 169

Waterline 171

Elegance 173

Time 173

StepIn 174

Acrílicas

Piano 176

Mosaico 182

Elsy 183

Strado 183

Open 185

WCA 187

Mosaico 187

New WcCare 188

Strado 188

Piano 190

Millennium 196

Face 197

Open 198

Calha de duche

Metric 200

Estrados e bancos

Strado 202

Moraíra 204

Válvulas 205

BASES DE DUCHE

	STONIT		CERÂMICA				TIME EXTRA - PLANA
	MARINA POUSAR		MORAIRA POUSAR	MORAIRA ENCASTRAR	WATERLINE POUSAR	WATERLINE ENCASTRAR	
CANTO							
75x75			Pag. 170				
80x80			Pag. 170				
90x70			Pag. 170				
90x90			Pag. 170				Pag. 173
QUADRADA							
70x70	Pag. 161		Pag. 169				
75x75			Pag. 169				
80x80	Pag. 161		Pag. 169	Pag. 171	Pag. 172	Pag. 171	Pag. 174
90x90	Pag. 161		Pag. 169	Pag. 171	Pag. 172	Pag. 171	Pag. 174
100x100	Pag. 162						
110x110	Pag. 162						
120x120	Pag. 163						

	ACRÍLICO					
	MOSAICO POUSAR	ELSY POUSAR	MOSAICO ENCASTRAR	MILLENNIUM EXTRA-PLANA	FACE EXTRA-PLANA	PIANO EXTRA-PLANA
CANTO						
75x75		Pag. 183				
80x80		Pag. 183			Pag. 197	
90x90		Pag. 183		Pag. 196	Pag. 197	
100x100				Pag. 196	Pag. 197	
QUADRADA						
70x70	Pag. 182		Pag. 187			
75x75	Pag. 182		Pag. 187			
80x80						Pag. 176
90x90				Pag. 196	Pag. 197	Pag. 176
100x100					Pag. 197	Pag. 176

	STONIT		CERÂMICA				
	MARINA POUSAR		MORAIRA POUSAR	WATERLINE POUSAR	ELEGANCE EXTRA-PLANA	TIME EXTRA-PLANA	STEPIN POUSARIENCASTRAR
RETANGULAR							
80x70	Pag. 161						
90x70	Pag. 161			Pag. 172			
90x72			Pag. 169				
90x80	Pag. 161						
100x70	Pag. 162		Pag. 169	Pag. 172			Pag. 175
100x75						Pag. 173	
100x80	Pag. 162			Pag. 172			Pag. 175
100x90	Pag. 162						
110x70	Pag. 162						
110x80	Pag. 162						
110x90	Pag. 162						
110x100	Pag. 162						

BASES DE DUCHE

RETANGULAR	STONIT	CERÂMICA					STEPIN POUSARIENCASTRAR
	MARINA POUSAR	EXTRA-LARGE POUSAR	MORAIRA POUSAR	WATERLINE POUSAR	ELEGANCE EXTRA-PLANA	TIME EXTRA-PLANA	
120x70	Pag. 163		Pag. 169	Pag. 172			Pag. 175
120x80	Pag. 163		Pag. 169	Pag. 172			Pag. 175
120x90	Pag. 163						Pag. 175
120x100	Pag. 163						
120x110	Pag. 163						
130x70	Pag. 163						
130x80	Pag. 163						
130x90	Pag. 163						
130x100	Pag. 163						
130x110	Pag. 163						
130x120	Pag. 163						
140x70	Pag. 164	Pag. 168		Pag. 172			Pag. 175
140x80	Pag. 164						Pag. 175
140x90	Pag. 164				Pag. 173		Pag. 175
140x100	Pag. 164						
140x110	Pag. 164						
140x120	Pag. 164						
150x70	Pag. 164						
150x80	Pag. 164						
150x90	Pag. 164						
150x100	Pag. 164						
150x110	Pag. 164						
150x120	Pag. 164						
160x70	Pag. 165						
160x80	Pag. 165						
160x90	Pag. 165						
160x100	Pag. 165						
160x110	Pag. 165						
160x120	Pag. 165						
170x70	Pag. 165						
170x80	Pag. 165						
170x90	Pag. 165						
170x100	Pag. 165						
170x110	Pag. 165						
170x120	Pag. 165						
180x70	Pag. 166						
180x80	Pag. 166						
180x90	Pag. 166						
180x100	Pag. 166						
180x110	Pag. 166						
180x120	Pag. 166						
190x70	Pag. 166						
190x80	Pag. 166						
190x90	Pag. 166						
190x100	Pag. 166						
190x110	Pag. 166						
190x120	Pag. 166						
200x70	Pag. 167						
200x80	Pag. 167						
200x90	Pag. 167						
200x100	Pag. 167						
200x110	Pag. 167						
200x120	Pag. 167						
210x70	Pag. 167						
210x80	Pag. 167						
210x90	Pag. 167						
210x100	Pag. 167						
210x110	Pag. 167						
210x120	Pag. 167						

BASES DE DUCHE

RETANGULAR	ACRÍLICO								
	PIANO POUSAR	STRADO POUSAR	OPEN POUSAR	WCA ENCASTRAR	NEW WCCARE ENCASTRAR	STRADO ENCASTRAR	PIANO ENCASTRAR	MILLENNIUM EXTRA-PLANA	OPEN EXTRA-PLANA
80x70									
80x80	Pag. 176						Pag. 190		
85x70									
90x70									
90x75								Pag. 196	
90x80				Pag. 187					
90x90	Pag. 176						Pag. 190		
100x70	Pag. 177		Pag. 185				Pag. 191		Pag. 198
100x75	Pag. 177	Pag. 183	Pag. 185			Pag. 188	Pag. 191		Pag. 198
100x80	Pag. 177	Pag. 183	Pag. 185			Pag. 188	Pag. 191		Pag. 198
100x90	Pag. 177	Pag. 183	Pag. 185			Pag. 188	Pag. 191		Pag. 198
100x100	Pag. 176						Pag. 190		
110x70									
110x80									
110x90								Pag. 196	
120x70	Pag. 178		Pag. 185				Pag. 192		Pag. 198
120x75	Pag. 178	Pag. 184	Pag. 185			Pag. 189	Pag. 192		Pag. 198
120x80	Pag. 178	Pag. 184	Pag. 185			Pag. 189	Pag. 192		Pag. 198
120x90	Pag. 178	Pag. 184	Pag. 185		Pag. 188	Pag. 189	Pag. 192		Pag. 198
130x70	Pag. 178						Pag. 192		
130x75	Pag. 178						Pag. 192		
130x80	Pag. 178						Pag. 192		
130x90	Pag. 178						Pag. 192		
140x70	Pag. 179		Pag. 185				Pag. 193		Pag. 198
140x75	Pag. 179	Pag. 184	Pag. 185			Pag. 189	Pag. 193		Pag. 198
140x80	Pag. 179	Pag. 184	Pag. 185			Pag. 189	Pag. 193		Pag. 198
140x90	Pag. 179	Pag. 184	Pag. 185			Pag. 189	Pag. 193		Pag. 198
150x70	Pag. 179		Pag. 186				Pag. 193		Pag. 199
150x75	Pag. 179						Pag. 193		
150x80	Pag. 179						Pag. 193		
150x90	Pag. 179						Pag. 193		
160x70	Pag. 180		Pag. 186				Pag. 194		Pag. 199
160x75	Pag. 180	Pag. 184	Pag. 186			Pag. 189	Pag. 194		Pag. 199
160x80	Pag. 180	Pag. 184	Pag. 186			Pag. 189	Pag. 194		Pag. 199
160x90	Pag. 180	Pag. 184	Pag. 186			Pag. 189	Pag. 194		Pag. 199
170x70	Pag. 180		Pag. 186				Pag. 194		Pag. 199
170x75	Pag. 180	Pag. 184	Pag. 186			Pag. 189	Pag. 194		Pag. 199
170x80		Pag. 184	Pag. 186			Pag. 189			Pag. 199
170x90		Pag. 184				Pag. 189			
180x70	Pag. 181						Pag. 195		
180x75	Pag. 181		Pag. 186				Pag. 195		Pag. 199
180x80	Pag. 181		Pag. 186				Pag. 195		Pag. 199
180x90	Pag. 181						Pag. 195		
190x70									
190x80									
190x90									
200x70	Pag. 181						Pag. 195		
200x75									
200x80	Pag. 181						Pag. 195		
200x90	Pag. 181						Pag. 195		



> PÁGINA 205 VÁLVULAS > PÁGINA 214 DIVISÓRIAS

Referência	Descrição	€ Branco	€ Cor
95070070 ①	BASE MARINA 70x70 EXTRA-PLANA 700x700x28mm / 24.0Kg Base em Stonit, com acabamento termofundido em Gel Coat sanitário ISO-NPG-H de alta qualidade, com textura de xisto. Em branco RAL 9003, bege RAL 1013, cinza RAL 7047 ou preto RAL 9005 (outras cores RAL acresce €65 ao PVP). Antiderrapante classe 3 e antibacteriano. Válvula incluída. Permite corte à medida. Corte em fábrica acresce €30	180.00€	180.00€
95080070 ②	BASE MARINA 80x70 EXTRA-PLANA 800x700x28mm / 27.0Kg Base em Stonit, com acabamento termofundido em Gel Coat sanitário ISO-NPG-H de alta qualidade, com textura de xisto. Em branco RAL 9003, bege RAL 1013, cinza RAL 7047 ou preto RAL 9005 (outras cores RAL acresce €65 ao PVP). Antiderrapante classe 3 e antibacteriano. Válvula incluída. Permite corte à medida. Corte em fábrica acresce €30	195.00€	195.00€
95080080 ③	BASE MARINA 80x80 EXTRA-PLANA 800x800x28mm / 31.0Kg Base em Stonit, com acabamento termofundido em Gel Coat sanitário ISO-NPG-H de alta qualidade, com textura de xisto. Em branco RAL 9003, bege RAL 1013, cinza RAL 7047 ou preto RAL 9005 (outras cores RAL acresce €65 ao PVP). Antiderrapante classe 3 e antibacteriano. Válvula incluída. Permite corte à medida. Corte em fábrica acresce €30	215.00€	215.00€

Referência	Descrição	€ Branco	€ Cor
95090070 ④	BASE MARINA 90x70 EXTRA-PLANA 900x700x28mm / 31.0Kg Base em Stonit, com acabamento termofundido em Gel Coat sanitário ISO-NPG-H de alta qualidade, com textura de xisto. Em branco RAL 9003, bege RAL 1013, cinza RAL 7047 ou preto RAL 9005 (outras cores RAL acresce €65 ao PVP). Antiderrapante classe 3 e antibacteriano. Válvula incluída. Permite corte à medida. Corte em fábrica acresce €30	220.00€	220.00€
95090080 ⑤	BASE MARINA 90x80 EXTRA-PLANA 900x800x28mm / 35.0Kg Base em Stonit, com acabamento termofundido em Gel Coat sanitário ISO-NPG-H de alta qualidade, com textura de xisto. Em branco RAL 9003, bege RAL 1013, cinza RAL 7047 ou preto RAL 9005 (outras cores RAL acresce €65 ao PVP). Antiderrapante classe 3 e antibacteriano. Válvula incluída. Permite corte à medida. Corte em fábrica acresce €30	235.00€	235.00€
95090090 ⑥	BASE MARINA 90x90 EXTRA-PLANA 900x900x28mm / 40.0Kg Base em Stonit, com acabamento termofundido em Gel Coat sanitário ISO-NPG-H de alta qualidade, com textura de xisto. Em branco RAL 9003, bege RAL 1013, cinza RAL 7047 ou preto RAL 9005 (outras cores RAL acresce €65 ao PVP). Antiderrapante classe 3 e antibacteriano. Válvula incluída. Permite corte à medida. Corte em fábrica acresce €30	270.00€	270.00€

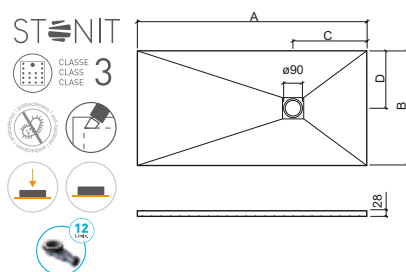

	A	B	C	D
① 70x70	700	700	350	350
② 80x70	800	700	350	350
③ 80x80	800	800	350	400
④ 90x70	900	700	350	350
⑤ 90x80	900	800	350	400
⑥ 90x90	900	900	350	450

LEGENDA.



MARINA

stonit - resina | extra-plana | pousar

Referência	Descrição	€ Branco	€ Cor
95100070 ①	BASE MARINA 100x70 EXTRA-PLANA 1000x700x28mm / 34.0Kg Base em Stonit, com acabamento termofundido em Gel Coat sanitário ISO-NPG-H de alta qualidade, com textura de xisto. Em branco RAL 9003, bege RAL 1013, cinza RAL 7047 ou preto RAL 9005 (outras cores RAL acresce €65 ao PVP). Antiderrapante classe 3 e antibacteriano. Válvula incluída. Permite corte à medida. Corte em fábrica acresce €30	230.00€	230.00€
95100080 ②	BASE MARINA 100x80 EXTRA-PLANA 1000x800x28mm / 39.0Kg Base em Stonit, com acabamento termofundido em Gel Coat sanitário ISO-NPG-H de alta qualidade, com textura de xisto. Em branco RAL 9003, bege RAL 1013, cinza RAL 7047 ou preto RAL 9005 (outras cores RAL acresce €65 ao PVP). Antiderrapante classe 3 e antibacteriano. Válvula incluída. Permite corte à medida. Corte em fábrica acresce €30	245.00€	245.00€
95100090 ③	BASE MARINA 100x90 EXTRA-PLANA 1000x900x28mm / 43.0Kg Base em Stonit, com acabamento termofundido em Gel Coat sanitário ISO-NPG-H de alta qualidade, com textura de xisto. Em branco RAL 9003, bege RAL 1013, cinza RAL 7047 ou preto RAL 9005 (outras cores RAL acresce €65 ao PVP). Antiderrapante classe 3 e antibacteriano. Válvula incluída. Permite corte à medida. Corte em fábrica acresce €30	280.00€	280.00€
95100100 ④	BASE MARINA 100x100 EXTRA-PLANA 1000x1000x28mm / 48.0Kg Base em Stonit, com acabamento termofundido em Gel Coat sanitário ISO-NPG-H de alta qualidade, com textura de xisto. Em branco RAL 9003, bege RAL 1013, cinza RAL 7047 ou preto RAL 9005 (outras cores RAL acresce €65 ao PVP). Antiderrapante classe 3 e antibacteriano. Válvula incluída. Permite corte à medida. Corte em fábrica acresce €30	350.00€	350.00€

Referência	Descrição	€ Branco	€ Cor
95110070 ⑤	BASE MARINA 110x70 EXTRA-PLANA 1100x700x28mm / 37.0Kg Base em Stonit, com acabamento termofundido em Gel Coat sanitário ISO-NPG-H de alta qualidade, com textura de xisto. Em branco RAL 9003, bege RAL 1013, cinza RAL 7047 ou preto RAL 9005 (outras cores RAL acresce €65 ao PVP). Antiderrapante classe 3 e antibacteriano. Válvula incluída. Permite corte à medida. Corte em fábrica acresce €30	245.00€	245.00€
95110080 ⑥	BASE MARINA 110x80 EXTRA-PLANA 1100x800x28mm / 43.0Kg Base em Stonit, com acabamento termofundido em Gel Coat sanitário ISO-NPG-H de alta qualidade, com textura de xisto. Em branco RAL 9003, bege RAL 1013, cinza RAL 7047 ou preto RAL 9005 (outras cores RAL acresce €65 ao PVP). Antiderrapante classe 3 e antibacteriano. Válvula incluída. Permite corte à medida. Corte em fábrica acresce €30	265.00€	265.00€
95110090 ⑦	BASE MARINA 110x90 EXTRA-PLANA 1100x900x28mm / 48.0Kg Base em Stonit, com acabamento termofundido em Gel Coat sanitário ISO-NPG-H de alta qualidade, com textura de xisto. Em branco RAL 9003, bege RAL 1013, cinza RAL 7047 ou preto RAL 9005 (outras cores RAL acresce €65 ao PVP). Antiderrapante classe 3 e antibacteriano. Válvula incluída. Permite corte à medida. Corte em fábrica acresce €30	315.00€	315.00€
95110100 ⑧	BASE MARINA 110x100 EXTRA-PLANA 1100x1000x28mm / 53.0Kg Base em Stonit, com acabamento termofundido em Gel Coat sanitário ISO-NPG-H de alta qualidade, com textura de xisto. Em branco RAL 9003, bege RAL 1013, cinza RAL 7047 ou preto RAL 9005 (outras cores RAL acresce €65 ao PVP). Antiderrapante classe 3 e antibacteriano. Válvula incluída. Permite corte à medida. Corte em fábrica acresce €30	355.00€	355.00€
95110110 ⑨	BASE MARINA 110x110 EXTRA-PLANA 1100x1100x28mm / 58.0Kg Base em Stonit, com acabamento termofundido em Gel Coat sanitário ISO-NPG-H de alta qualidade, com textura de xisto. Em branco RAL 9003, bege RAL 1013, cinza RAL 7047 ou preto RAL 9005 (outras cores RAL acresce €65 ao PVP). Antiderrapante classe 3 e antibacteriano. Válvula incluída. Permite corte à medida. Corte em fábrica acresce €30	410.00€	410.00€

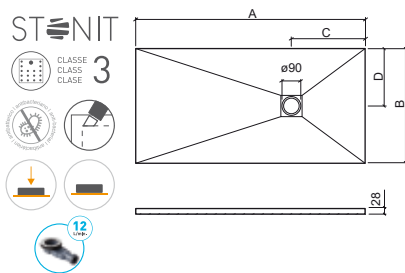

	A	B	C	D
①	100x70	1000	700	350 350
②	100x80	1000	800	350 400
③	100x90	1000	900	350 450
④	100x100	1000	1000	350 500

	A	B	C	D
⑤	110x70	1100	700	450 350
⑥	110x80	1100	800	450 400
⑦	110x90	1100	900	450 450
⑧	110x100	1100	1000	450 500
⑨	110x110	1100	1100	450 550

LEGENDA.

Em caixa de madeira

Pousar

Extra-plana

Corte à medida

Antibacteriano

Antiderrapante classe 3

Referência	Descrição	€ Branco	€ Cor
95120070 ①	BASE MARINA 120x70 EXTRA-PLANA 1200x700x28mm / 41.0Kg Base em Stonit, com acabamento termofundido em Gel Coat sanitário ISO-NPG-H de alta qualidade, com textura de xisto. Em branco RAL 9003, bege RAL 1013, cinza RAL 7047 ou preto RAL 9005 [outras cores RAL acresce €65 ao PVP]. Antiderrapante classe 3 e antibacteriano. Válvula incluída. Permite corte à medida. Corte em fábrica acresce €30	250.00€	250.00€
95120080 ②	BASE MARINA 120x80 EXTRA-PLANA 1200x800x28mm / 46.0Kg Base em Stonit, com acabamento termofundido em Gel Coat sanitário ISO-NPG-H de alta qualidade, com textura de xisto. Em branco RAL 9003, bege RAL 1013, cinza RAL 7047 ou preto RAL 9005 [outras cores RAL acresce €65 ao PVP]. Antiderrapante classe 3 e antibacteriano. Válvula incluída. Permite corte à medida. Corte em fábrica acresce €30	280.00€	280.00€
95120090 ③	BASE MARINA 120x90 EXTRA-PLANA 1200x900x28mm / 50.0Kg Base em Stonit, com acabamento termofundido em Gel Coat sanitário ISO-NPG-H de alta qualidade, com textura de xisto. Em branco RAL 9003, bege RAL 1013, cinza RAL 7047 ou preto RAL 9005 [outras cores RAL acresce €65 ao PVP]. Antiderrapante classe 3 e antibacteriano. Válvula incluída. Permite corte à medida. Corte em fábrica acresce €30	318.00€	318.00€
95120100 ④	BASE MARINA 120x100 EXTRA-PLANA 1200x1000x28mm / 56.0Kg Base em Stonit, com acabamento termofundido em Gel Coat sanitário ISO-NPG-H de alta qualidade, com textura de xisto. Em branco RAL 9003, bege RAL 1013, cinza RAL 7047 ou preto RAL 9005 [outras cores RAL acresce €65 ao PVP]. Antiderrapante classe 3 e antibacteriano. Válvula incluída. Permite corte à medida. Corte em fábrica acresce €30	355.00€	355.00€
95120110 ⑤	BASE MARINA 120x110 EXTRA-PLANA 1200x1100x28mm / 63.0Kg Base em Stonit, com acabamento termofundido em Gel Coat sanitário ISO-NPG-H de alta qualidade, com textura de xisto. Em branco RAL 9003, bege RAL 1013, cinza RAL 7047 ou preto RAL 9005 [outras cores RAL acresce €65 ao PVP]. Antiderrapante classe 3 e antibacteriano. Válvula incluída. Permite corte à medida. Corte em fábrica acresce €30	420.00€	420.00€
95120120 ⑥	BASE MARINA 120x120 EXTRA-PLANA 1200x1200x28mm / 69.0Kg Base em Stonit, com acabamento termofundido em Gel Coat sanitário ISO-NPG-H de alta qualidade, com textura de xisto. Em branco RAL 9003, bege RAL 1013, cinza RAL 7047 ou preto RAL 9005 [outras cores RAL acresce €65 ao PVP]. Antiderrapante classe 3 e antibacteriano. Válvula incluída. Permite corte à medida. Corte em fábrica acresce €30	480.00€	480.00€

Referência	Descrição	€ Branco	€ Cor
95130070 ⑦	BASE MARINA 130x70 EXTRA-PLANA 1300x700x28mm / 44.0Kg Base em Stonit, com acabamento termofundido em Gel Coat sanitário ISO-NPG-H de alta qualidade, com textura de xisto. Em branco RAL 9003, bege RAL 1013, cinza RAL 7047 ou preto RAL 9005 [outras cores RAL acresce €65 ao PVP]. Antiderrapante classe 3 e antibacteriano. Válvula incluída. Permite corte à medida. Corte em fábrica acresce €30	295.00€	295.00€
95130080 ⑧	BASE MARINA 130x80 EXTRA-PLANA 1300x800x28mm / 50.0Kg Base em Stonit, com acabamento termofundido em Gel Coat sanitário ISO-NPG-H de alta qualidade, com textura de xisto. Em branco RAL 9003, bege RAL 1013, cinza RAL 7047 ou preto RAL 9005 [outras cores RAL acresce €65 ao PVP]. Antiderrapante classe 3 e antibacteriano. Válvula incluída. Permite corte à medida. Corte em fábrica acresce €30	320.00€	320.00€
95130090 ⑨	BASE MARINA 130x90 EXTRA-PLANA 1300x900x28mm / 56.0Kg Base em Stonit, com acabamento termofundido em Gel Coat sanitário ISO-NPG-H de alta qualidade, com textura de xisto. Em branco RAL 9003, bege RAL 1013, cinza RAL 7047 ou preto RAL 9005 [outras cores RAL acresce €65 ao PVP]. Antiderrapante classe 3 e antibacteriano. Válvula incluída. Permite corte à medida. Corte em fábrica acresce €30	365.00€	365.00€
95130100 ⑩	BASE MARINA 130x100 EXTRA-PLANA 1300x1000x28mm / 62.0Kg Base em Stonit, com acabamento termofundido em Gel Coat sanitário ISO-NPG-H de alta qualidade, com textura de xisto. Em branco RAL 9003, bege RAL 1013, cinza RAL 7047 ou preto RAL 9005 [outras cores RAL acresce €65 ao PVP]. Antiderrapante classe 3 e antibacteriano. Válvula incluída. Permite corte à medida. Corte em fábrica acresce €30	400.00€	400.00€
95130110 ⑪	BASE MARINA 130x110 EXTRA-PLANA 1300x1100x28mm / 68.0Kg Base em Stonit, com acabamento termofundido em Gel Coat sanitário ISO-NPG-H de alta qualidade, com textura de xisto. Em branco RAL 9003, bege RAL 1013, cinza RAL 7047 ou preto RAL 9005 [outras cores RAL acresce €65 ao PVP]. Antiderrapante classe 3 e antibacteriano. Válvula incluída. Permite corte à medida. Corte em fábrica acresce €30	460.00€	460.00€
95130120 ⑫	BASE MARINA 130x120 EXTRA-PLANA 1300x1200x28mm / 75.0Kg Base em Stonit, com acabamento termofundido em Gel Coat sanitário ISO-NPG-H de alta qualidade, com textura de xisto. Em branco RAL 9003, bege RAL 1013, cinza RAL 7047 ou preto RAL 9005 [outras cores RAL acresce €65 ao PVP]. Antiderrapante classe 3 e antibacteriano. Válvula incluída. Permite corte à medida. Corte em fábrica acresce €30	530.00€	530.00€

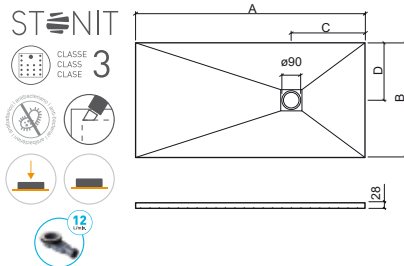

	A	B	C	D
① 120x70	1200	700	450	350
② 120x80	1200	800	450	400
③ 120x90	1200	900	450	450
④ 120x100	1200	1000	450	500
⑤ 120x110	1200	1100	450	550
⑥ 120x120	1200	1200	450	600
⑦ 130x70	1300	700	450	350
⑧ 130x80	1300	800	450	400
⑨ 130x90	1300	900	450	450
⑩ 130x100	1300	1000	450	500
⑪ 130x110	1300	1100	450	550
⑫ 130x120	1300	1200	450	600

LEGENDA.

Classe 3 Antiderrapante classe 3
 Antibacteriano
 Corte à medida
 Extra-plana
 Pousar
 Em caixa de madeira

BR. BRANCO > CR. COR

MARINA

stonit - resina | extra-plana | pousar

Referência	Descrição	€ Branco	€ Cor
95140070 ①	BASE MARINA 140x70 EXTRA-PLANA 1400x700x28mm / 47.0Kg Base em Stonit, com acabamento termofundido em Gel Coat sanitário ISO-NPG-H de alta qualidade, com textura de xisto. Em branco RAL 9003, bege RAL 1013, cinza RAL 7047 ou preto RAL 9005 (outras cores RAL acresce €65 ao PVP). Antiderrapante classe 3 e antibacteriano. Válvula incluída. Permite corte à medida. Corte em fábrica acresce €30	300.00€	300.00€
95140080 ②	BASE MARINA 140x80 EXTRA-PLANA 1400x800x28mm / 53.0Kg Base em Stonit, com acabamento termofundido em Gel Coat sanitário ISO-NPG-H de alta qualidade, com textura de xisto. Em branco RAL 9003, bege RAL 1013, cinza RAL 7047 ou preto RAL 9005 (outras cores RAL acresce €65 ao PVP). Antiderrapante classe 3 e antibacteriano. Válvula incluída. Permite corte à medida. Corte em fábrica acresce €30	328.00€	328.00€
95140090 ③	BASE MARINA 140x90 EXTRA-PLANA 1400x900x28mm / 60.0Kg Base em Stonit, com acabamento termofundido em Gel Coat sanitário ISO-NPG-H de alta qualidade, com textura de xisto. Em branco RAL 9003, bege RAL 1013, cinza RAL 7047 ou preto RAL 9005 (outras cores RAL acresce €65 ao PVP). Antiderrapante classe 3 e antibacteriano. Válvula incluída. Permite corte à medida. Corte em fábrica acresce €30	365.00€	365.00€
95140100 ④	BASE MARINA 140x100 EXTRA-PLANA 1400x1000x28mm / 67.0Kg Base em Stonit, com acabamento termofundido em Gel Coat sanitário ISO-NPG-H de alta qualidade, com textura de xisto. Em branco RAL 9003, bege RAL 1013, cinza RAL 7047 ou preto RAL 9005 (outras cores RAL acresce €65 ao PVP). Antiderrapante classe 3 e antibacteriano. Válvula incluída. Permite corte à medida. Corte em fábrica acresce €30	400.00€	400.00€
95140110 ⑤	BASE MARINA 140x110 EXTRA-PLANA 1400x1100x28mm / 74.0Kg Base em Stonit, com acabamento termofundido em Gel Coat sanitário ISO-NPG-H de alta qualidade, com textura de xisto. Em branco RAL 9003, bege RAL 1013, cinza RAL 7047 ou preto RAL 9005 (outras cores RAL acresce €65 ao PVP). Antiderrapante classe 3 e antibacteriano. Válvula incluída. Permite corte à medida. Corte em fábrica acresce €30	470.00€	470.00€
95140120 ⑥	BASE MARINA 140x120 EXTRA-PLANA 1400x1200x28mm / 80.0Kg Base em Stonit, com acabamento termofundido em Gel Coat sanitário ISO-NPG-H de alta qualidade, com textura de xisto. Em branco RAL 9003, bege RAL 1013, cinza RAL 7047 ou preto RAL 9005 (outras cores RAL acresce €65 ao PVP). Antiderrapante classe 3 e antibacteriano. Válvula incluída. Permite corte à medida. Corte em fábrica acresce €30	540.00€	540.00€

Referência	Descrição	€ Branco	€ Cor
95150070 ⑦	BASE MARINA 150x70 EXTRA-PLANA 1500x700x28mm / 50.0Kg Base em Stonit, com acabamento termofundido em Gel Coat sanitário ISO-NPG-H de alta qualidade, com textura de xisto. Em branco RAL 9003, bege RAL 1013, cinza RAL 7047 ou preto RAL 9005 (outras cores RAL acresce €65 ao PVP). Antiderrapante classe 3 e antibacteriano. Válvula incluída. Permite corte à medida. Corte em fábrica acresce €30	315.00€	315.00€
95150080 ⑧	BASE MARINA 150x80 EXTRA-PLANA 1500x800x28mm / 56.0Kg Base em Stonit, com acabamento termofundido em Gel Coat sanitário ISO-NPG-H de alta qualidade, com textura de xisto. Em branco RAL 9003, bege RAL 1013, cinza RAL 7047 ou preto RAL 9005 (outras cores RAL acresce €65 ao PVP). Antiderrapante classe 3 e antibacteriano. Válvula incluída. Permite corte à medida. Corte em fábrica acresce €30	350.00€	350.00€
95150090 ⑨	BASE MARINA 150x90 EXTRA-PLANA 1500x900x28mm / 63.0Kg Base em Stonit, com acabamento termofundido em Gel Coat sanitário ISO-NPG-H de alta qualidade, com textura de xisto. Em branco RAL 9003, bege RAL 1013, cinza RAL 7047 ou preto RAL 9005 (outras cores RAL acresce €65 ao PVP). Antiderrapante classe 3 e antibacteriano. Válvula incluída. Permite corte à medida. Corte em fábrica acresce €30	390.00€	390.00€
95150100 ⑩	BASE MARINA 150x100 EXTRA-PLANA 1500x1000x28mm / 70.0Kg Base em Stonit, com acabamento termofundido em Gel Coat sanitário ISO-NPG-H de alta qualidade, com textura de xisto. Em branco RAL 9003, bege RAL 1013, cinza RAL 7047 ou preto RAL 9005 (outras cores RAL acresce €65 ao PVP). Antiderrapante classe 3 e antibacteriano. Válvula incluída. Permite corte à medida. Corte em fábrica acresce €30	425.00€	425.00€
95150110 ⑪	BASE MARINA 150x110 EXTRA-PLANA 1500x1100x28mm / 78.0Kg Base em Stonit, com acabamento termofundido em Gel Coat sanitário ISO-NPG-H de alta qualidade, com textura de xisto. Em branco RAL 9003, bege RAL 1013, cinza RAL 7047 ou preto RAL 9005 (outras cores RAL acresce €65 ao PVP). Antiderrapante classe 3 e antibacteriano. Válvula incluída. Permite corte à medida. Corte em fábrica acresce €30	510.00€	510.00€
95150120 ⑫	BASE MARINA 150x120 EXTRA-PLANA 1500x1200x28mm / 85.0Kg Base em Stonit, com acabamento termofundido em Gel Coat sanitário ISO-NPG-H de alta qualidade, com textura de xisto. Em branco RAL 9003, bege RAL 1013, cinza RAL 7047 ou preto RAL 9005 (outras cores RAL acresce €65 ao PVP). Antiderrapante classe 3 e antibacteriano. Válvula incluída. Permite corte à medida. Corte em fábrica acresce €30	580.00€	580.00€

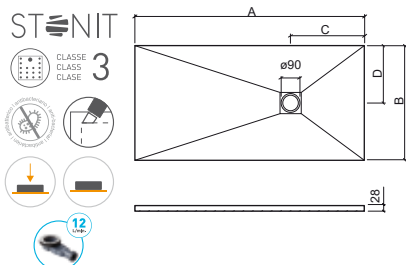

	A	B	C	D		A	B	C	D		
①	140x70	1400	700	450	350	⑦	150x70	1500	700	450	350
②	140x80	1400	800	450	400	⑧	150x80	1500	800	450	400
③	140x90	1400	900	450	450	⑨	150x90	1500	900	450	450
④	140x100	1400	1000	450	500	⑩	150x100	1500	1000	450	500
⑤	140x110	1400	1100	450	550	⑪	150x110	1500	1100	450	550
⑥	140x120	1400	1200	450	600	⑫	150x120	1500	1200	450	600

LEGENDA.

Em caixa de madeira
 Pousar
 Extra-plana
 Corte à medida
 Antibacteriano
 Antiderrapante classe 3

Referência	Descrição	€ Branco	€ Cor
95160070 ①	BASE MARINA 160x70 EXTRA-PLANA 1600x700x28mm / 54.0Kg Base em Stonit, com acabamento termofundido em Gel Coat sanitário ISO-NPG-H de alta qualidade, com textura de xisto. Em branco RAL 9003, bege RAL 1013, cinza RAL 7047 ou preto RAL 9005 [outras cores RAL acresce €65 ao PVP]. Antiderrapante classe 3 e antibacteriano. Válvula incluída. Permite corte à medida. Corte em fábrica acresce €30	328.00€	328.00€
95160080 ②	BASE MARINA 160x80 EXTRA-PLANA 1600x800x28mm / 58.0Kg Base em Stonit, com acabamento termofundido em Gel Coat sanitário ISO-NPG-H de alta qualidade, com textura de xisto. Em branco RAL 9003, bege RAL 1013, cinza RAL 7047 ou preto RAL 9005 [outras cores RAL acresce €65 ao PVP]. Antiderrapante classe 3 e antibacteriano. Válvula incluída. Permite corte à medida. Corte em fábrica acresce €30	380.00€	380.00€
95160090 ③	BASE MARINA 160x90 EXTRA-PLANA 1600x900x28mm / 68.0Kg Base em Stonit, com acabamento termofundido em Gel Coat sanitário ISO-NPG-H de alta qualidade, com textura de xisto. Em branco RAL 9003, bege RAL 1013, cinza RAL 7047 ou preto RAL 9005 [outras cores RAL acresce €65 ao PVP]. Antiderrapante classe 3 e antibacteriano. Válvula incluída. Permite corte à medida. Corte em fábrica acresce €30	425.00€	425.00€
95160100 ④	BASE MARINA 160x100 EXTRA-PLANA 1600x1000x28mm / 75.0Kg Base em Stonit, com acabamento termofundido em Gel Coat sanitário ISO-NPG-H de alta qualidade, com textura de xisto. Em branco RAL 9003, bege RAL 1013, cinza RAL 7047 ou preto RAL 9005 [outras cores RAL acresce €65 ao PVP]. Antiderrapante classe 3 e antibacteriano. Válvula incluída. Permite corte à medida. Corte em fábrica acresce €30	463.00€	463.00€
95160110 ⑤	BASE MARINA 160x110 EXTRA-PLANA 1600x1100x28mm / 84.0Kg Base em Stonit, com acabamento termofundido em Gel Coat sanitário ISO-NPG-H de alta qualidade, com textura de xisto. Em branco RAL 9003, bege RAL 1013, cinza RAL 7047 ou preto RAL 9005 [outras cores RAL acresce €65 ao PVP]. Antiderrapante classe 3 e antibacteriano. Válvula incluída. Permite corte à medida. Corte em fábrica acresce €30	520.00€	520.00€
95160120 ⑥	BASE MARINA 160x120 EXTRA-PLANA 1600x1200x28mm / 90.0Kg Base em Stonit, com acabamento termofundido em Gel Coat sanitário ISO-NPG-H de alta qualidade, com textura de xisto. Em branco RAL 9003, bege RAL 1013, cinza RAL 7047 ou preto RAL 9005 [outras cores RAL acresce €65 ao PVP]. Antiderrapante classe 3 e antibacteriano. Válvula incluída. Permite corte à medida. Corte em fábrica acresce €30	590.00€	590.00€

Referência	Descrição	€ Branco	€ Cor
95170070 ⑦	BASE MARINA 170x70 EXTRA-PLANA 1700x700x28mm / 57.0Kg Base em Stonit, com acabamento termofundido em Gel Coat sanitário ISO-NPG-H de alta qualidade, com textura de xisto. Em branco RAL 9003, bege RAL 1013, cinza RAL 7047 ou preto RAL 9005 [outras cores RAL acresce €65 ao PVP]. Antiderrapante classe 3 e antibacteriano. Válvula incluída. Permite corte à medida. Corte em fábrica acresce €30	350.00€	350.00€
95170080 ⑧	BASE MARINA 170x80 EXTRA-PLANA 1700x800x28mm / 65.0Kg Base em Stonit, com acabamento termofundido em Gel Coat sanitário ISO-NPG-H de alta qualidade, com textura de xisto. Em branco RAL 9003, bege RAL 1013, cinza RAL 7047 ou preto RAL 9005 [outras cores RAL acresce €65 ao PVP]. Antiderrapante classe 3 e antibacteriano. Válvula incluída. Permite corte à medida. Corte em fábrica acresce €30	399.00€	399.00€
95170090 ⑨	BASE MARINA 170x90 EXTRA-PLANA 1700x900x28mm / 73.0Kg Base em Stonit, com acabamento termofundido em Gel Coat sanitário ISO-NPG-H de alta qualidade, com textura de xisto. Em branco RAL 9003, bege RAL 1013, cinza RAL 7047 ou preto RAL 9005 [outras cores RAL acresce €65 ao PVP]. Antiderrapante classe 3 e antibacteriano. Válvula incluída. Permite corte à medida. Corte em fábrica acresce €30	435.00€	435.00€
95170100 ⑩	BASE MARINA 170x100 EXTRA-PLANA 1700x1000x28mm / 80.0Kg Base em Stonit, com acabamento termofundido em Gel Coat sanitário ISO-NPG-H de alta qualidade, com textura de xisto. Em branco RAL 9003, bege RAL 1013, cinza RAL 7047 ou preto RAL 9005 [outras cores RAL acresce €65 ao PVP]. Antiderrapante classe 3 e antibacteriano. Válvula incluída. Permite corte à medida. Corte em fábrica acresce €30	470.00€	470.00€
95170110 ⑪	BASE MARINA 170x110 EXTRA-PLANA 1700x1100x28mm / 89.0Kg Base em Stonit, com acabamento termofundido em Gel Coat sanitário ISO-NPG-H de alta qualidade, com textura de xisto. Em branco RAL 9003, bege RAL 1013, cinza RAL 7047 ou preto RAL 9005 [outras cores RAL acresce €65 ao PVP]. Antiderrapante classe 3 e antibacteriano. Válvula incluída. Permite corte à medida. Corte em fábrica acresce €30	560.00€	560.00€
95170120 ⑫	BASE MARINA 170x120 EXTRA-PLANA 1700x1200x28mm / 98.0Kg Base em Stonit, com acabamento termofundido em Gel Coat sanitário ISO-NPG-H de alta qualidade, com textura de xisto. Em branco RAL 9003, bege RAL 1013, cinza RAL 7047 ou preto RAL 9005 [outras cores RAL acresce €65 ao PVP]. Antiderrapante classe 3 e antibacteriano. Válvula incluída. Permite corte à medida. Corte em fábrica acresce €30	630.00€	630.00€

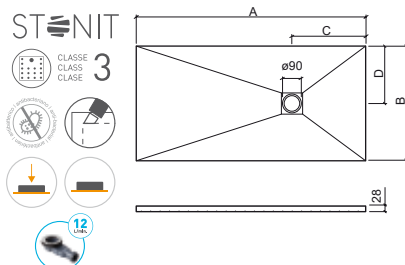

	A	B	C	D		A	B	C	D		
①	160x70	1600	700	450	350	⑦	170x70	1700	700	450	350
②	160x80	1600	800	450	400	⑧	170x80	1700	800	450	400
③	160x90	1600	900	450	450	⑨	170x90	1700	900	450	450
④	160x100	1600	1000	450	500	⑩	170x100	1700	1000	450	500
⑤	160x110	1600	1100	450	550	⑪	170x110	1700	1100	450	550
⑥	160x120	1600	1200	450	600	⑫	170x120	1700	1200	450	600

LEGENDA.

Antiderrapante classe 3
 Antibacteriano
 Corte à medida
 Extra-plana
 Pousar
 Em caixa de madeira

BR. BRANCO > CR. COR

MARINA

stonit - resina | extra-plana | pousar

Referência	Descrição	€ Branco	€ Cor
95180070 ①	BASE MARINA 180x70 EXTRA-PLANA 1800x700x28mm / 60.0Kg Base em Stonit, com acabamento termofundido em Gel Coat sanitário ISO-NPG-H de alta qualidade, com textura de xisto. Em branco RAL 9003, bege RAL 1013, cinza RAL 7047 ou preto RAL 9005 (outras cores RAL acresce €65 ao PVP). Antiderrapante classe 3 e antibacteriano. Válvula incluída. Permite corte à medida. Corte em fábrica acresce €30	370.00€	370.00€
95180080 ②	BASE MARINA 180x80 EXTRA-PLANA 1800x800x28mm / 67.0Kg Base em Stonit, com acabamento termofundido em Gel Coat sanitário ISO-NPG-H de alta qualidade, com textura de xisto. Em branco RAL 9003, bege RAL 1013, cinza RAL 7047 ou preto RAL 9005 (outras cores RAL acresce €65 ao PVP). Antiderrapante classe 3 e antibacteriano. Válvula incluída. Permite corte à medida. Corte em fábrica acresce €30	410.00€	410.00€
95180090 ③	BASE MARINA 180x90 EXTRA-PLANA 1800x900x28mm / 75.0Kg Base em Stonit, com acabamento termofundido em Gel Coat sanitário ISO-NPG-H de alta qualidade, com textura de xisto. Em branco RAL 9003, bege RAL 1013, cinza RAL 7047 ou preto RAL 9005 (outras cores RAL acresce €65 ao PVP). Antiderrapante classe 3 e antibacteriano. Válvula incluída. Permite corte à medida. Corte em fábrica acresce €30	435.00€	435.00€
95180100 ④	BASE MARINA 180x100 EXTRA-PLANA 1800x1000x28mm / 85.0Kg Base em Stonit, com acabamento termofundido em Gel Coat sanitário ISO-NPG-H de alta qualidade, com textura de xisto. Em branco RAL 9003, bege RAL 1013, cinza RAL 7047 ou preto RAL 9005 (outras cores RAL acresce €65 ao PVP). Antiderrapante classe 3 e antibacteriano. Válvula incluída. Permite corte à medida. Corte em fábrica acresce €30	475.00€	475.00€
95180110 ⑤	BASE MARINA 180x110 EXTRA-PLANA 1800x1100x28mm / 95.0Kg Base em Stonit, com acabamento termofundido em Gel Coat sanitário ISO-NPG-H de alta qualidade, com textura de xisto. Em branco RAL 9003, bege RAL 1013, cinza RAL 7047 ou preto RAL 9005 (outras cores RAL acresce €65 ao PVP). Antiderrapante classe 3 e antibacteriano. Válvula incluída. Permite corte à medida. Corte em fábrica acresce €30	570.00€	570.00€
95180120 ⑥	BASE MARINA 180x120 EXTRA-PLANA 1800x1200x28mm / 103.0Kg Base em Stonit, com acabamento termofundido em Gel Coat sanitário ISO-NPG-H de alta qualidade, com textura de xisto. Em branco RAL 9003, bege RAL 1013, cinza RAL 7047 ou preto RAL 9005 (outras cores RAL acresce €65 ao PVP). Antiderrapante classe 3 e antibacteriano. Válvula incluída. Permite corte à medida. Corte em fábrica acresce €30	640.00€	640.00€

Referência	Descrição	€ Branco	€ Cor
95190070 ⑦	BASE MARINA 190x70 EXTRA-PLANA 1900x700x28mm / 63.0Kg Base em Stonit, com acabamento termofundido em Gel Coat sanitário ISO-NPG-H de alta qualidade, com textura de xisto. Em branco RAL 9003, bege RAL 1013, cinza RAL 7047 ou preto RAL 9005 (outras cores RAL acresce €65 ao PVP). Antiderrapante classe 3 e antibacteriano. Válvula incluída. Permite corte à medida. Corte em fábrica acresce €30	390.00€	390.00€
95190080 ⑧	BASE MARINA 190x80 EXTRA-PLANA 1900x800x28mm / 72.0Kg Base em Stonit, com acabamento termofundido em Gel Coat sanitário ISO-NPG-H de alta qualidade, com textura de xisto. Em branco RAL 9003, bege RAL 1013, cinza RAL 7047 ou preto RAL 9005 (outras cores RAL acresce €65 ao PVP). Antiderrapante classe 3 e antibacteriano. Válvula incluída. Permite corte à medida. Corte em fábrica acresce €30	445.00€	445.00€
95190090 ⑨	BASE MARINA 190x90 EXTRA-PLANA 1900x900x28mm / 80.0Kg Base em Stonit, com acabamento termofundido em Gel Coat sanitário ISO-NPG-H de alta qualidade, com textura de xisto. Em branco RAL 9003, bege RAL 1013, cinza RAL 7047 ou preto RAL 9005 (outras cores RAL acresce €65 ao PVP). Antiderrapante classe 3 e antibacteriano. Válvula incluída. Permite corte à medida. Corte em fábrica acresce €30	465.00€	465.00€
95190100 ⑩	BASE MARINA 190x100 EXTRA-PLANA 1900x1000x28mm / 90.0Kg Base em Stonit, com acabamento termofundido em Gel Coat sanitário ISO-NPG-H de alta qualidade, com textura de xisto. Em branco RAL 9003, bege RAL 1013, cinza RAL 7047 ou preto RAL 9005 (outras cores RAL acresce €65 ao PVP). Antiderrapante classe 3 e antibacteriano. Válvula incluída. Permite corte à medida. Corte em fábrica acresce €30	500.00€	500.00€
95190110 ⑪	BASE MARINA 190x110 EXTRA-PLANA 1900x1100x28mm / 100.0Kg Base em Stonit, com acabamento termofundido em Gel Coat sanitário ISO-NPG-H de alta qualidade, com textura de xisto. Em branco RAL 9003, bege RAL 1013, cinza RAL 7047 ou preto RAL 9005 (outras cores RAL acresce €65 ao PVP). Antiderrapante classe 3 e antibacteriano. Válvula incluída. Permite corte à medida. Corte em fábrica acresce €30	630.00€	630.00€
95190120 ⑫	BASE MARINA 190x120 EXTRA-PLANA 1900x1200x28mm / 110.0Kg Base em Stonit, com acabamento termofundido em Gel Coat sanitário ISO-NPG-H de alta qualidade, com textura de xisto. Em branco RAL 9003, bege RAL 1013, cinza RAL 7047 ou preto RAL 9005 (outras cores RAL acresce €65 ao PVP). Antiderrapante classe 3 e antibacteriano. Válvula incluída. Permite corte à medida. Corte em fábrica acresce €30	720.00€	720.00€

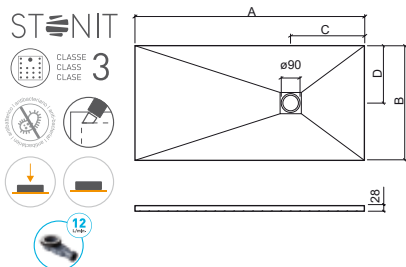

	A	B	C	D		A	B	C	D		
①	180x70	1800	700	450	350	⑦	190x70	1900	700	450	350
②	180x80	1800	800	450	400	⑧	190x80	1900	800	450	400
③	180x90	1800	900	450	450	⑨	190x90	1900	900	450	450
④	180x100	1800	1000	450	500	⑩	190x100	1900	1000	450	500
⑤	180x110	1800	1100	450	550	⑪	190x110	1900	1100	450	550
⑥	180x120	1800	1200	450	600	⑫	190x120	1900	1200	450	600

LEGENDA.

Em caixa de madeira

Pousar

Extra-plana

Corte à medida

Antibacteriano

Classe 3 Antiderrapante classe 3

Referência	Descrição	€ Branco	€ Cor
95200070 ①	BASE MARINA 200x70 EXTRA-PLANA 2000x700x28mm / 67.0Kg Base em Stonit, com acabamento termofundido em Gel Coat sanitário ISO-NPG-H de alta qualidade, com textura de xisto. Em branco RAL 9003, bege RAL 1013, cinza RAL 7047 ou preto RAL 9005 (outras cores RAL acresce €65 ao PVP). Antiderrapante classe 3 e antibacteriano. Válvula incluída. Permite corte à medida. Corte em fábrica acresce €30	410.00€	410.00€
95200080 ②	BASE MARINA 200x80 EXTRA-PLANA 2000x800x28mm / 76.0Kg Base em Stonit, com acabamento termofundido em Gel Coat sanitário ISO-NPG-H de alta qualidade, com textura de xisto. Em branco RAL 9003, bege RAL 1013, cinza RAL 7047 ou preto RAL 9005 (outras cores RAL acresce €65 ao PVP). Antiderrapante classe 3 e antibacteriano. Válvula incluída. Permite corte à medida. Corte em fábrica acresce €30	465.00€	465.00€
95200090 ③	BASE MARINA 200x90 EXTRA-PLANA 2000x900x28mm / 85.0Kg Base em Stonit, com acabamento termofundido em Gel Coat sanitário ISO-NPG-H de alta qualidade, com textura de xisto. Em branco RAL 9003, bege RAL 1013, cinza RAL 7047 ou preto RAL 9005 (outras cores RAL acresce €65 ao PVP). Antiderrapante classe 3 e antibacteriano. Válvula incluída. Permite corte à medida. Corte em fábrica acresce €30	500.00€	500.00€
95200100 ④	BASE MARINA 200x100 EXTRA-PLANA 2000x1000x28mm / 95.0Kg Base em Stonit, com acabamento termofundido em Gel Coat sanitário ISO-NPG-H de alta qualidade, com textura de xisto. Em branco RAL 9003, bege RAL 1013, cinza RAL 7047 ou preto RAL 9005 (outras cores RAL acresce €65 ao PVP). Antiderrapante classe 3 e antibacteriano. Válvula incluída. Permite corte à medida. Corte em fábrica acresce €30	540.00€	540.00€
95200110 ⑤	BASE MARINA 200x110 EXTRA-PLANA 2000x1100x28mm / 105.0Kg Base em Stonit, com acabamento termofundido em Gel Coat sanitário ISO-NPG-H de alta qualidade, com textura de xisto. Em branco RAL 9003, bege RAL 1013, cinza RAL 7047 ou preto RAL 9005 (outras cores RAL acresce €65 ao PVP). Antiderrapante classe 3 e antibacteriano. Válvula incluída. Permite corte à medida. Corte em fábrica acresce €30	640.00€	640.00€
95200120 ⑥	BASE MARINA 200x120 EXTRA-PLANA 2000x1200x28mm / 115.0Kg Base em Stonit, com acabamento termofundido em Gel Coat sanitário ISO-NPG-H de alta qualidade, com textura de xisto. Em branco RAL 9003, bege RAL 1013, cinza RAL 7047 ou preto RAL 9005 (outras cores RAL acresce €65 ao PVP). Antiderrapante classe 3 e antibacteriano. Válvula incluída. Permite corte à medida. Corte em fábrica acresce €30	730.00€	730.00€

Referência	Descrição	€ Branco	€ Cor
95210070 ⑦	BASE MARINA 210x70 EXTRA-PLANA 2100x700x28mm / 70.0Kg Base em Stonit, com acabamento termofundido em Gel Coat sanitário ISO-NPG-H de alta qualidade, com textura de xisto. Em branco RAL 9003, bege RAL 1013, cinza RAL 7047 ou preto RAL 9005 (outras cores RAL acresce €65 ao PVP). Antiderrapante classe 3 e antibacteriano. Válvula incluída. Permite corte à medida. Corte em fábrica acresce €30	433.00€	433.00€
95210080 ⑧	BASE MARINA 210x80 EXTRA-PLANA 2100x800x28mm / 80.0Kg Base em Stonit, com acabamento termofundido em Gel Coat sanitário ISO-NPG-H de alta qualidade, com textura de xisto. Em branco RAL 9003, bege RAL 1013, cinza RAL 7047 ou preto RAL 9005 (outras cores RAL acresce €65 ao PVP). Antiderrapante classe 3 e antibacteriano. Válvula incluída. Permite corte à medida. Corte em fábrica acresce €30	490.00€	490.00€
95210090 ⑨	BASE MARINA 210x90 EXTRA-PLANA 2100x900x28mm / 90.0Kg Base em Stonit, com acabamento termofundido em Gel Coat sanitário ISO-NPG-H de alta qualidade, com textura de xisto. Em branco RAL 9003, bege RAL 1013, cinza RAL 7047 ou preto RAL 9005 (outras cores RAL acresce €65 ao PVP). Antiderrapante classe 3 e antibacteriano. Válvula incluída. Permite corte à medida. Corte em fábrica acresce €30	540.00€	540.00€
95210100 ⑩	BASE MARINA 210x100 EXTRA-PLANA 2100x1000x28mm / 100.0Kg Base em Stonit, com acabamento termofundido em Gel Coat sanitário ISO-NPG-H de alta qualidade, com textura de xisto. Em branco RAL 9003, bege RAL 1013, cinza RAL 7047 ou preto RAL 9005 (outras cores RAL acresce €65 ao PVP). Antiderrapante classe 3 e antibacteriano. Válvula incluída. Permite corte à medida. Corte em fábrica acresce €30	572.00€	572.00€
95210110 ⑪	BASE MARINA 210x110 EXTRA-PLANA 2100x1100x28mm / 110.0Kg Base em Stonit, com acabamento termofundido em Gel Coat sanitário ISO-NPG-H de alta qualidade, com textura de xisto. Em branco RAL 9003, bege RAL 1013, cinza RAL 7047 ou preto RAL 9005 (outras cores RAL acresce €65 ao PVP). Antiderrapante classe 3 e antibacteriano. Válvula incluída. Permite corte à medida. Corte em fábrica acresce €30	680.00€	680.00€
95210120 ⑫	BASE MARINA 210x120 EXTRA-PLANA 2100x1200x28mm / 120.0Kg Base em Stonit, com acabamento termofundido em Gel Coat sanitário ISO-NPG-H de alta qualidade, com textura de xisto. Em branco RAL 9003, bege RAL 1013, cinza RAL 7047 ou preto RAL 9005 (outras cores RAL acresce €65 ao PVP). Antiderrapante classe 3 e antibacteriano. Válvula incluída. Permite corte à medida. Corte em fábrica acresce €30	770.00€	770.00€

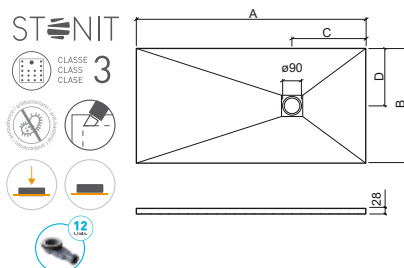

	A	B	C	D		A	B	C	D		
①	200x70	2000	700	450	350	⑦	210x70	2100	700	450	350
②	200x80	2000	800	450	400	⑧	210x80	2100	800	450	400
③	200x90	2000	900	450	450	⑨	210x90	2100	900	450	450
④	200x100	2000	1000	450	500	⑩	210x100	2100	1000	450	500
⑤	200x110	2000	1100	450	550	⑪	210x110	2100	1100	450	550
⑥	200x120	2000	1200	450	600	⑫	210x120	2100	1200	450	600

LEGENDA.

Classe 3 Antiderrapante classe 3
 Antibacteriano
 Corte à medida
 Extra-plana
 Pousar
 Em caixa de madeira

BR. BRANCO > CR. COR

BASES DE DUCHE / 167

EXTRA-LARGE

cerâmica | pousar



> PÁGINA 205 VÁLVULAS > PÁGINA 214 DIVISÓRIAS

Referência	Descrição	€ Branco
107292	BASE EXTRA-LARGE 140	220.67€
	1400X700X120mm / 50.8Kg / Peças p/paleta BR=10	
	Compatível com válvula 49511. [-] Consultar disponibilidade	

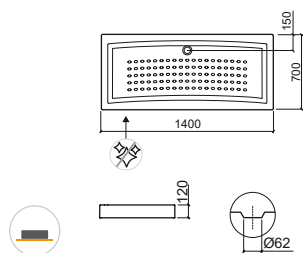

LEGENDA.



Pousar



Face não vidrada

BR. BRANCO



> PÁGINA 205 VÁLVULAS > PÁGINA 202 ESTRADOS/BANCOS > PÁGINA 214 DIVISÓRIAS

Referência	Descrição	€ Branco	€ Pergamon
107150	① BASE MORAIRA 70x70 700x700x80mm / 25.4Kg / Peças p/palette BR=14 Compatível com válvula 49511.	70.38€	84.46€
107160	② BASE MORAIRA 75x75 750x750x80mm / 27.2Kg / Peças p/palette BR=13 Compatível com válvula 49511.	74.97€	89.96€
107170	③ BASE MORAIRA 80x80 800x800x80mm / 31.2Kg / Peças p/palette BR=13 Compatível com válvula 49511.	79.56€	95.47€

	A	B	C
①	70	700	150
②	75	750	145
③	80	800	150

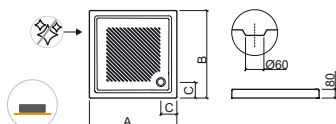

Referência	Descrição	€ Branco
107250	BASE MORAIRA 90x90 900x900x95mm / 41.8Kg / Peças p/palette BR=11 Compatível com válvula 49511.	130.13€

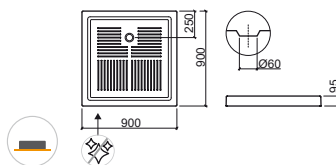

Referência	Descrição	€ Branco	€ Pergamon
107182	① BASE MORAIRA 90x72 900x720x110mm / 34.1Kg / Peças p/palette BR=10 Compatível com válvula 49511. Compatível com o estrado Moraira 60716.	134.28€	161.16€
107192	② BASE MORAIRA 100x70 1000x700x110mm / 34.7Kg / Peças p/palette BR=10 Compatível com válvula 49511. Compatível com o estrado Moraira 60717.	141.45€	169.75€
107202	③ BASE MORAIRA 120x70 1208x707x110mm / 38.8Kg / Peças p/palette BR=06 Compatível com válvula 49511. Compatível com o estrado Moraira 60718.	158.44€	190.11€
107212	④ BASE MORAIRA 120x80 1200x800x110mm / 52.0Kg / Peças p/palette BR=06 Compatível com válvula 49511. Compatível com o estrado Moraira 60719.	181.06€	217.27€

	A	B	C	D
①	90	900	720	110
②	100	1000	700	110
③	120	1208	707	110
④	120	1200	800	110

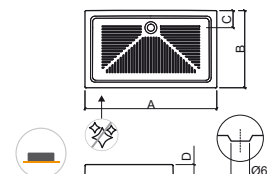

LEGENDA.

Face não vidrada Posar

BR. BRANCO

MORAIRA

cerâmica | pousar



> PÁGINA 205 VÁLVULAS > PÁGINA 214 DIVISÓRIAS

Referência	Descrição	€ Branco
107161	① BASE CANTO MORAIRA 75x75 S/REBORDO 750x750x80mm / 26.0Kg / Peças p/paleta BR=13 Compatível com válvula 49511.	124.81€
107171	② BASE CANTO MORAIRA 80x80 S/REBORDO 800x800x80mm / 26.4Kg / Peças p/paleta BR=13 Compatível com válvula 49511.	127.55€

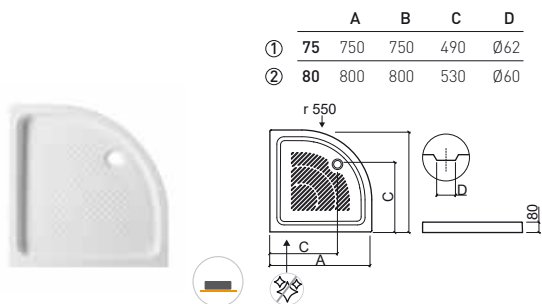

Referência	Descrição	€ Branco
107261	① BASE DE CANTO MORAIRA 90x70 DIR. 900x700x80mm / 31.2Kg / Peças p/paleta BR=13 Compatível com válvula 49511.	181.37€
107271	② BASE DE CANTO MORAIRA 90x70 ESQ. 900x700x80mm / 31.2Kg / Peças p/paleta BR=13 Compatível com válvula 49511.	181.37€

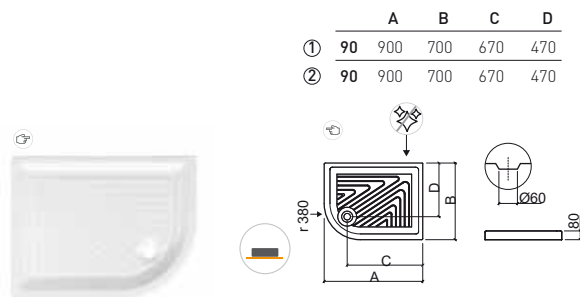

Referência	Descrição	€ Branco
107221	① BASE CANTO MORAIRA 80x80 C/REBORDO 800x800x120mm / 33.2Kg / Peças p/paleta BR=09 Compatível com válvula 49511.	127.55€
107231	② BASE CANTO MORAIRA 90x90 C/REBORDO 900x890x120mm / 39.0Kg / Peças p/paleta BR=09 Compatível com válvula 49511.	180.31€

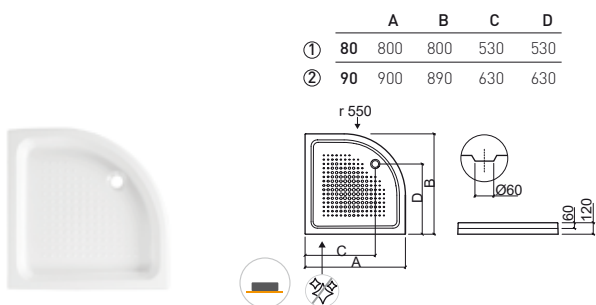

LEGENDA.

Base esquerda Base direita Pousar Face não vidrada

BR. BRANCO

MORAIRA

cerâmica | encastrar



> PÁGINA 205 VÁLVULAS > PÁGINA 214 DIVISÓRIAS

Referência	Descrição	€ Branco
107245	① BASE ENCASTRAR MORAIRA 80x80 800x800x60mm / 30.6Kg / Peças p/paleta BR=18 Compatível com válvula 48711.	124.62€
107255	② BASE ENCASTRAR MORAIRA 90x90 900x900x60mm / 37.8Kg / Peças p/paleta BR=16 Compatível com válvula 48711.	138.40€

	A	B	C
①	80	800	400
②	90	900	450

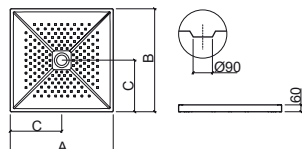

WATERLINE

cerâmica | encastrar



Referência	Descrição	€ Branco
107480	① BASE ENCASTRAR WATERLINE 80x80 800x800x20mm / 24.2Kg / Peças p/paleta BR=13 Com profundidade interior de 80mm. Compatível com válvula 48711.	98.88€
107500	② BASE ENCASTRAR WATERLINE 90x90 895x895x18mm / 39.6Kg / Peças p/paleta BR=10 Com profundidade interior de 73mm. Compatível com válvula 48711.	127.19€

	A	B	C	D	E
①	80	800	164	20	80
②	90	895	180	18	73

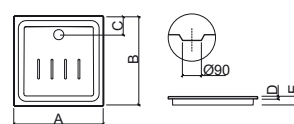

LEGENDA.

 Encastrar

BR. BRANCO

WATERLINE

cerâmica | extra-plana | posar



> PÁGINA 205 VÁLVULAS > PÁGINA 214 DIVISÓRIAS

Referência	Descrição	€ Branco
107470	① BASE WATERLINE 80x80 EXTRA-PLANA 800x800x50mm / 27.8Kg / Peças p/paleta BR=13 Compatível com válvula 48711.	104.39€
107780	② BASE WATERLINE 90x90 EXTRA-PLANA 900x900x50mm / 33.9Kg / Peças p/paleta BR=13 Compatível com válvula 48711.	124.44€

	A	B	C	D
①	80	800	800	180 50
②	90	900	900	180 50

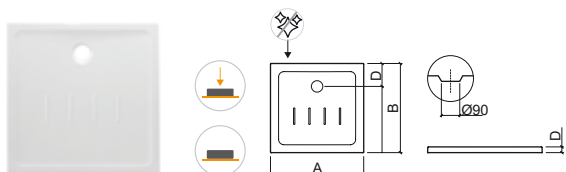

Referência	Descrição	€ Branco
107442	① BASE WATERLINE 90x70 EXTRA-PLANA 905x708x45mm / 26.2Kg / Peças p/paleta BR=11 Compatível com válvula 48711.	110.89€
107452	② BASE WATERLINE 100x70 EXTRA-PLANA 1010x706x45mm / 28.6Kg / Peças p/paleta BR=10 Compatível com válvula 48711.	124.48€
107722	③ BASE WATERLINE 100x80 EXTRA-PLANA 992x795x45mm / 33.9Kg / Peças p/paleta BR=10 Compatível com válvula 48711.	140.25€
107462	④ BASE WATERLINE 120x70 EXTRA-PLANA 1200x700x45mm / 30.3Kg / Peças p/paleta BR=06 Compatível com válvula 48711.	141.45€
107742	⑤ BASE WATERLINE 120x80 EXTRA-PLANA 1195x795x45mm / 40.5Kg Compatível com válvula 48711.	160.65€
107512	⑥ BASE WATERLINE 140x70 EXTRA-PLANA 1390x698x47mm / 38.2Kg Compatível com válvula 48711.	173.19€

	A	B	C	D
①	90	905	708	184 45
②	100	1010	706	185 45
③	100	992	795	220 45
④	120	1200	700	180 45
⑤	120	1195	795	220 45
⑥	140	1390	698	177 47

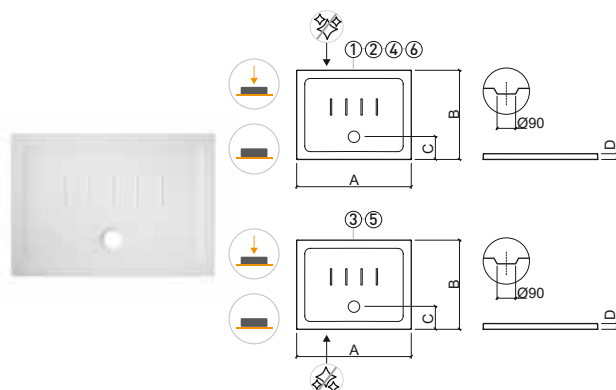

LEGENDA.



Extra-plana



Posar

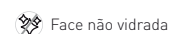

Face não vidrada

BR. BRANCO

ELEGANCE

cerâmica | extra-plana | pousar



TIME

cerâmica | extra-plana | pousar



> PÁGINA 205 VÁLVULAS > PÁGINA 214 DIVISÓRIAS

Referência	Descrição	€ Branco
107412	BASE ELEGANCE 140x90 EXTRA-PLANA 1400x900x45mm / 50.0Kg / Peças p/paleta BR=15 Compatível com válvula 48711. [-] Consultar disponibilidade	310.64€

Referência	Descrição	€ Branco
107312	BASE TIME 100x75 EXTRA-PLANA 1005x755x67mm / 26.0Kg / Peças p/paleta BR=15 Compatível com válvula 48711. [-] Consultar disponibilidade	133.54€

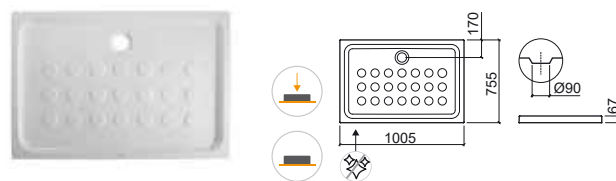
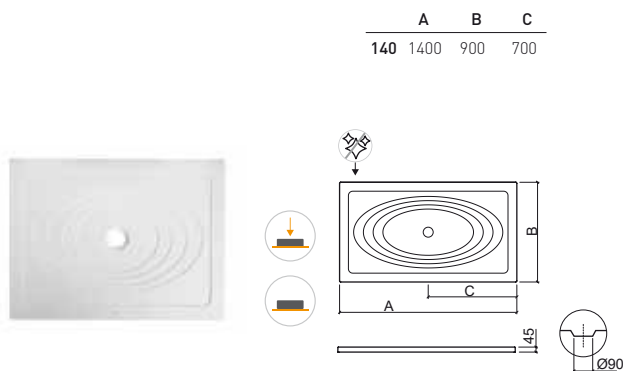

Referência	Descrição	€ Branco
107361	BASE CANTO TIME 90x90 EXTRA-PLANA 900x900x35mm / 24.2Kg / Peças p/paleta BR=25 Compatível com válvula 48711.	124.48€

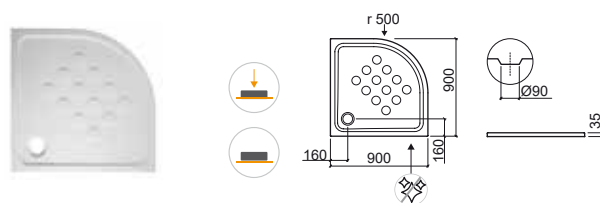

LEGENDA.

- Face não vidrada
- Pousar
- Extra-plana

BR. BRANCO

STEPIN

cerâmica | extra-plana | pousar | encastrar



> PÁGINA 205 VÁLVULAS > PÁGINA 214 DIVISÓRIAS

Referência	Descrição	€ Branco
107520	BASE STEPIN 80x80 EXTRA-PLANA 800x800x35mm / 23.8Kg / Peças p/paleta BR-CR=12 Compatível com válvula 48711. NF apenas em branco.	86.59€

Referência	Descrição	€ Branco
107530	BASE STEPIN 90x90 EXTRA-PLANA 896x900x30mm / 26.3Kg / Peças p/paleta BR-CR=12 Compatível com válvula 48711. NF apenas em branco.	135.30€

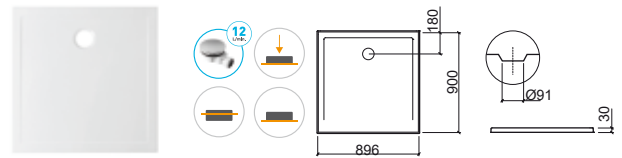
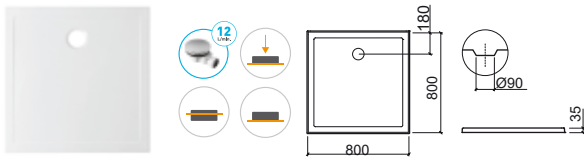

Referência	Descrição	€ Branco	€ Cor
107520AD	BASE STEPIN 80x80 EXTRA-PLANA C/ANTIDERRAPANTE 800x800x35mm / 23.8Kg / Peças p/paleta BR-CR=12 Compatível com válvula 48711. Em branco, preto e cinza .	103.92€	130.05€

Referência	Descrição	€ Branco	€ Cor
107530AD	BASE STEPIN 90x90 EXTRA-PLANA C/ANTIDERRAPANTE 896x900x30mm / 26.3Kg / Peças p/paleta BR-CR=12 Compatível com válvula 48711. Em branco, preto e cinza .	162.36€	188.31€

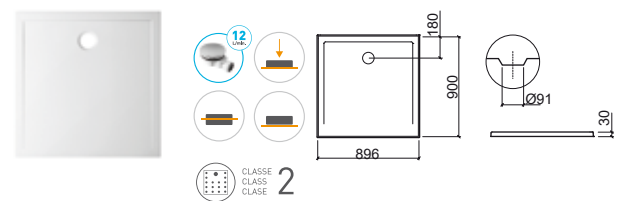
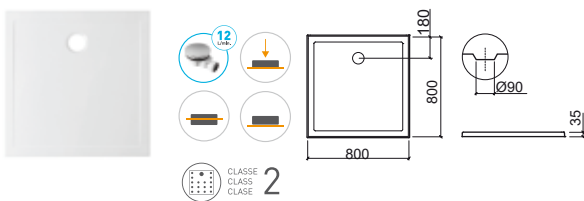

LEGENDA.

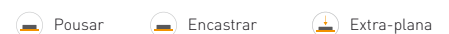



> PÁGINA 205 VÁLVULAS > PÁGINA 214 DIVISÓRIAS

Referência	Descrição	€ Branco
107562	① BASE STEPIN 100x70 EXTRA-PLANA 1000x700x30mm / 24.4Kg / Peças p/paleta BR=12 Compatível com válvula 48711.	159.12€
107542	② BASE STEPIN 100x80 EXTRA-PLANA 990x790x30mm / 26.4Kg / Peças p/paleta BR=12 Compatível com válvula 48711.	173.19€
107572	③ BASE STEPIN 120x70 EXTRA-PLANA 1200x700x30mm / 28.8Kg / Peças p/paleta BR=12 Compatível com válvula 48711.	178.60€
107552	④ BASE STEPIN 120x80 EXTRA-PLANA 1195x795x32mm / 31.8Kg / Peças p/paleta BR=12 Compatível com válvula 48711.	194.84€
107612	⑤ BASE STEPIN 120x90 EXTRA-PLANA 1194x895x35mm / 41.2Kg / Peças p/paleta BR=12 Compatível com válvula 48711.	213.28€
107622	⑥ BASE STEPIN 140x70 EXTRA-PLANA 1397x693x33mm / 36.4Kg / Peças p/paleta BR=12 Compatível com válvula 48711.	208.08€
107632	⑦ BASE STEPIN 140x80 EXTRA-PLANA 1398x790x30mm / 37.6Kg / Peças p/paleta BR=12 Compatível com válvula 48711.	234.09€
107642	⑧ BASE STEPIN 140x90 EXTRA-PLANA 1395x891x32mm / 43.7Kg / Peças p/paleta BR=12 Compatível com válvula 48711.	260.10€

Referência	Descrição	€ Branco	€ Cor
107562AD	① BASE STEPIN 100x70 EXTRA-PLANA C/ANTIDERRAPANTE 1000x700x30mm / 24.4Kg / Peças p/paleta BR-CR=12 Compatível com válvula 48711. Em branco, preto e cinza.	190.94€	216.40€
107542AD	② BASE STEPIN 100x80 EXTRA-PLANA C/ANTIDERRAPANTE 990x790x30mm / 26.4Kg / Peças p/paleta BR-CR=12 Compatível com válvula 48711. Em branco, preto e cinza.	207.83€	233.84€
107572AD	③ BASE STEPIN 120x70 EXTRA-PLANA C/ANTIDERRAPANTE 1200x700x30mm / 28.8Kg / Peças p/paleta BR-CR=12 Compatível com válvula 48711. Em branco, preto e cinza.	214.32€	240.33€
107552AD	④ BASE STEPIN 120x80 EXTRA-PLANA C/ANTIDERRAPANTE 1195x795x32mm / 31.8Kg / Peças p/paleta BR-CR=12 Compatível com válvula 48711. Em branco, preto e cinza.	233.77€	259.78€
107612AD	⑤ BASE STEPIN 120x90 EXTRA-PLANA C/ANTIDERRAPANTE 1194x895x35mm / 41.2Kg / Peças p/paleta BR=12 Compatível com válvula 48711. Em branco, preto e cinza.	244.49€	275.71€
107622AD	⑥ BASE STEPIN 140x70 EXTRA-PLANA C/ANTIDERRAPANTE 1397x693x33mm / 36.4Kg / Peças p/paleta BR=12 Compatível com válvula 48711. Em branco, preto e cinza.	249.70€	275.71€
107632AD	⑦ BASE STEPIN 140x80 EXTRA-PLANA C/ANTIDERRAPANTE 1398x790x30mm / 37.6Kg / Peças p/paleta BR=12 Compatível com válvula 48711. Em branco, preto e cinza.	280.91€	306.92€
107642AD	⑧ BASE STEPIN 140x90 EXTRA-PLANA C/ANTIDERRAPANTE 1395x891x32mm / 43.7Kg / Peças p/paleta BR=12 Compatível com válvula 48711. Em branco, preto e cinza.	306.92€	332.93€

	A	B	C	D	E
①	100	1000	700	180	30 Ø91
②	100	990	790	180	30 Ø90
③	120	1200	700	180	30 Ø91
④	120	1195	795	180	32 Ø90
⑤	120	1194	895	250	35 Ø91
⑥	140	1397	693	250	33 Ø91
⑦	140	1398	790	250	30 Ø90
⑧	140	1395	891	250	32 Ø91

	A	B	C	D	E
①	100	1000	700	180	30 Ø91
②	100	990	790	180	30 Ø90
③	120	1200	700	180	30 Ø91
④	120	1195	795	180	32 Ø90
⑤	120	1194	895	250	35 Ø91
⑥	140	1397	693	250	33 Ø91
⑦	140	1398	790	250	33 Ø90
⑧	140	1395	891	250	32 Ø91

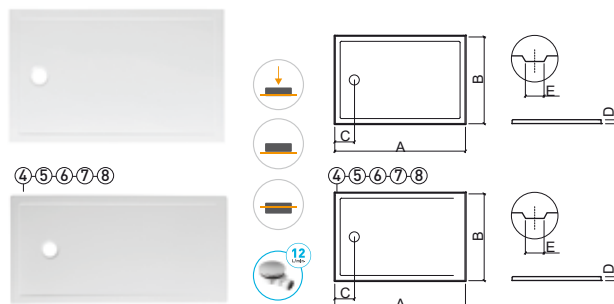
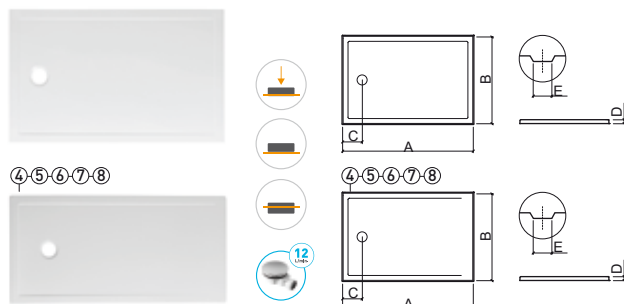

LEGENDA.

- Extra-plano
- Encastrar
- Pousar



PIANO

acrílico | posar



> PÁGINA 205 VÁLVULAS > PÁGINA 214 DIVISÓRIAS

Referência Descrição € Br liso

803550 **BASE PIANO 80x80** **92.60€**
 Em caixa 800x800x75mm / 11.0Kg / Peças p/paleta BR=10
 Com profundidade interior de 50mm. Compatível com válvula 48711.

A	B	C	D	E
80	800	800	200	75 46

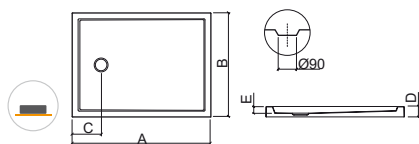

Referência Descrição € Br liso

803560 **BASE PIANO 90x90** **108.15€**
 Em caixa 900x900x75mm / 13.0Kg / Peças p/paleta BR=10
 Com profundidade interior de 50mm. Compatível com válvula 48711.

A	B	C	D	E
90	900	900	200	75 46

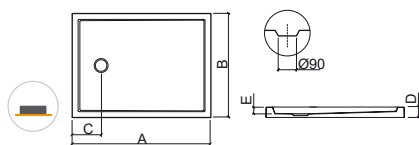

Referência Descrição € Br liso

803570 **BASE PIANO 100x100** **125.66€**
 Em caixa 997x1000x75mm / 15.0Kg / Peças p/paleta BR=10
 Com profundidade interior de 45mm. Compatível com válvula 48711.

A	B	C	D	E
100	997	1000	200	75 48

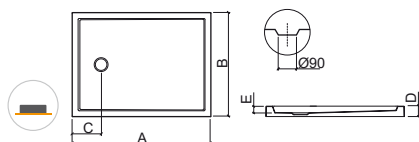

Referência Descrição € Br textura

803620 **BASE PIANO 80x80 C/ANTIDERRAPANTE** **92.60€**
 Em caixa 800x800x75mm / 11.0Kg / Peças p/paleta BR=10
 Com profundidade interior de 50mm. Compatível com válvula 48711.

A	B	C	D	E
80	800	800	200	75 46

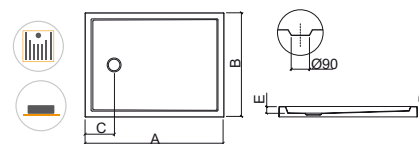

Referência Descrição € Br textura

803630 **BASE PIANO 90x90 C/ANTIDERRAPANTE** **108.15€**
 Em caixa 800x800x75mm / 13.0Kg / Peças p/paleta BR=10
 Com profundidade interior de 50mm. Compatível com válvula 48711.

A	B	C	D	E
90	900	900	200	75 46

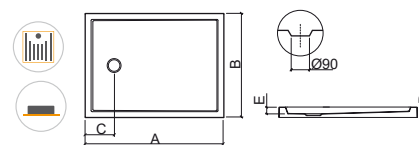

Referência Descrição € Br textura

803640 **BASE PIANO 100x100 C/ANTIDERRAPANTE** **125.66€**
 Em caixa 997x1000x75mm / 15.0Kg / Peças p/paleta BR=10
 Com profundidade interior de 45mm. Compatível com válvula 48711.

A	B	C	D	E
100	997	1000	200	75 48

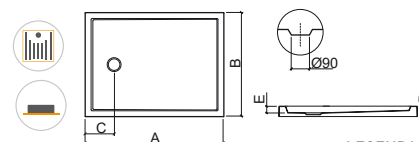

LEGENDA.

Em caixa Textura Posar

BR. BRANCO

Referência	Descrição	€ Br liso
802360	① BASE PIANO 100x70	114.17€
	 1000x700x75mm / 13.0Kg / Peças p/paleta BR=10 Com profundidade interior de 50mm. Compatível com válvula 48711.	
802370	② BASE PIANO 100x75	117.41€
	 1000x750x75mm / 14.0Kg / Peças p/paleta BR=10 Com profundidade interior de 47mm. Compatível com válvula 48711.	
802380	③ BASE PIANO 100x80	117.14€
	 998x803x75mm / 14.0Kg / Peças p/paleta BR=10 Com profundidade interior de 48mm. Compatível com válvula 48711.	
802390	④ BASE PIANO 100x90	123.90€
	 1000x902x75mm / 15.0Kg / Peças p/paleta BR=10 Com profundidade interior de 45mm. Compatível com válvula 48711.	

Referência	Descrição	€ Br textura
803070	① BASE PIANO 100x70 C/ANTIDERRAPANTE	114.17€
	 1000x700x75mm / 13.0Kg / Peças p/paleta BR=10 Com profundidade interior de 50mm. Compatível com válvula 48711.	
803080	② BASE PIANO 100x75 C/ANTIDERRAPANTE	117.41€
	 1000x750x75mm / 14.0Kg / Peças p/paleta BR=10 Com profundidade interior de 47mm. Compatível com válvula 48711.	
803090	③ BASE PIANO 100x80 C/ANTIDERRAPANTE	117.14€
	 998x803x75mm / 14.0Kg / Peças p/paleta BR=10 Com profundidade interior de 48mm. Compatível com válvula 48711.	
803110	④ BASE PIANO 100x90 C/ANTIDERRAPANTE	123.90€
	 1000x902x75mm / 15.0Kg / Peças p/paleta BR=10 Com profundidade interior de 45mm. Compatível com válvula 48711.	

	A	B	C	D	E
①	100	1000	700	250	75 50
②	100	1000	750	250	75 47
③	100	998	803	250	75 48
④	100	1000	902	250	75 46

	A	B	C	D	E
①	100	1000	700	250	75 50
②	100	1000	750	250	75 47
③	100	998	803	250	75 48
④	100	1000	902	250	75 46

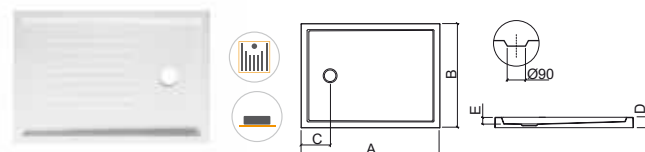
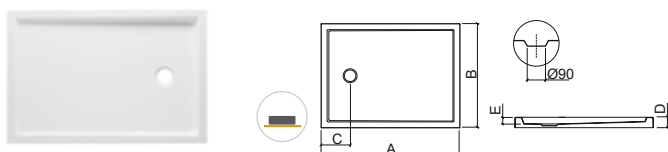

LEGENDA.

-  Pousar
-  Textura
-  Em caixa

BR. BRANCO

PIANO

acrílico | posar

Referência	Descrição	€ Br liso
802410	① BASE PIANO 120x70 📦 1198x702x75mm / 13.5Kg / Peças p/paleta BR=10 Com profundidade interior de 47mm. Compatível com válvula 48711.	122.82€
802420	② BASE PIANO 120x75 📦 1200x753x75mm / 14.0Kg / Peças p/paleta BR=10 Com profundidade interior de 46mm. Compatível com válvula 48711.	126.06€
802430	③ BASE PIANO 120x80 📦 1200x800x75mm / 14.5Kg / Peças p/paleta BR=10 Com profundidade interior de 48mm. Compatível com válvula 48711.	125.55€
802440	④ BASE PIANO 120x90 📦 1203x903x75mm / 16.5Kg / Peças p/paleta BR=10 Com profundidade interior de 48mm. Compatível com válvula 48711.	132.56€

	A	B	C	D	E	
①	120	1198	702	253	75	47
②	120	1200	753	252	75	46
③	120	1200	800	250	75	48
④	120	1203	903	251	75	48

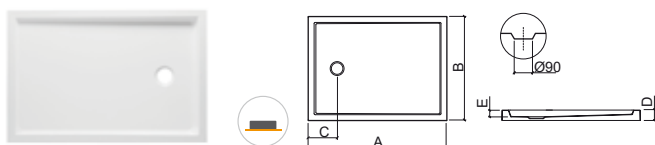

Referência	Descrição	€ Br textura
803120	① BASE PIANO 120x70 C/ANTIDERRAPANTE 📦 1198x702x75mm / 13.5Kg / Peças p/paleta BR=10 Com profundidade interior de 47mm. Compatível com válvula 48711.	122.82€
803130	② BASE PIANO 120x75 C/ANTIDERRAPANTE 📦 1200x753x75mm / 14.0Kg / Peças p/paleta BR=10 Com profundidade interior de 46mm. Compatível com válvula 48711.	126.06€
803140	③ BASE PIANO 120x80 C/ANTIDERRAPANTE 📦 1200x800x75mm / 14.5Kg / Peças p/paleta BR=10 Com profundidade interior de 48mm. Compatível com válvula 48711.	125.55€
803150	④ BASE PIANO 120x90 C/ANTIDERRAPANTE 📦 1203x903x75mm / 16.0Kg / Peças p/paleta BR=10 Com profundidade interior de 48mm. Compatível com válvula 48711.	132.56€

	A	B	C	D	E	
①	120	1198	702	253	75	47
②	120	1200	753	252	75	46
③	120	1200	800	250	75	48
④	120	1203	903	251	75	48

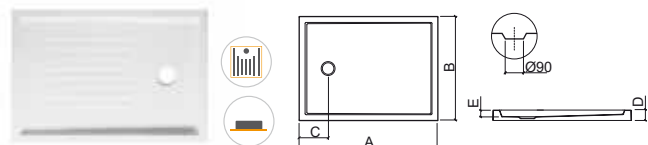

Referência	Descrição	€ Br liso
802450	① BASE PIANO 130x70 📦 1300x701x75mm / 14.0Kg / Peças p/paleta BR=10 Com profundidade interior de 45mm. Compatível com válvula 48711.	129.62€
802460	② BASE PIANO 130x75 📦 1302x752x75mm / 18.0Kg / Peças p/paleta BR=10 Com profundidade interior de 45mm. Compatível com válvula 48711.	132.93€
802470	③ BASE PIANO 130x80 📦 1300x801x75mm / 17.0Kg / Peças p/paleta BR=10 Com profundidade interior de 45mm. Compatível com válvula 48711.	136.24€
802480	④ BASE PIANO 130x90 📦 1300x900x75mm / 19.0Kg / Peças p/paleta BR=10 Com profundidade interior de 45mm. Compatível com válvula 48711.	139.54€

	A	B	C	D	E	
①	130	1300	701	250	75	46
②	130	1302	752	251	75	46
③	130	1300	801	250	75	46
④	130	1300	900	253	75	48

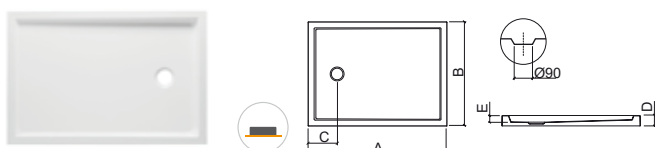

Referência	Descrição	€ Br textura
803160	① BASE PIANO 130x70 C/ANTIDERRAPANTE 📦 1300x701x75mm / 15.0Kg / Peças p/paleta BR=10 Com profundidade interior de 45mm. Compatível com válvula 48711.	129.62€
803170	② BASE PIANO 130x75 C/ANTIDERRAPANTE 📦 1302x752x75mm / 18.0Kg / Peças p/paleta BR=10 Com profundidade interior de 45mm. Compatível com válvula 48711.	132.93€
803180	③ BASE PIANO 130x80 C/ANTIDERRAPANTE 📦 1300x801x75mm / 17.0Kg / Peças p/paleta BR=10 Com profundidade interior de 45mm. Compatível com válvula 48711.	136.24€
803190	④ BASE PIANO 130x90 C/ANTIDERRAPANTE 📦 1300x900x75mm / 19.0Kg / Peças p/paleta BR=10 Com profundidade interior de 45mm. Compatível com válvula 48711.	139.54€

	A	B	C	D	E	
①	130	1300	701	250	75	46
②	130	1302	752	251	75	46
③	130	1300	801	250	75	46
④	130	1300	900	253	75	48

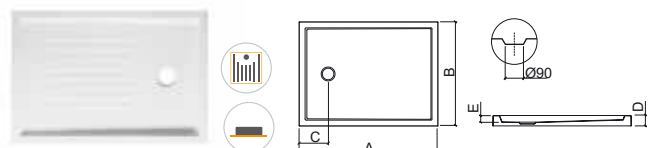

LEGENDA.

📦 Em caixa

📊 Textura

📦 Posar

BR. BRANCO

Referência	Descrição	€ Br liso
802490	① BASE PIANO 140x70 1400x700x75mm / 17.0Kg / Peças p/paleta BR=10 Com profundidade interior de 45mm. Compatível com válvula 48711.	135.14€
802510	② BASE PIANO 140x75 1400x750x75mm / 18.0Kg / Peças p/paleta BR=10 Com profundidade interior de 45mm. Compatível com válvula 48711.	138.44€
802520	③ BASE PIANO 140x80 1396x803x75mm / 18.0Kg / Peças p/paleta BR=10 Com profundidade interior de 45mm. Compatível com válvula 48711.	135.00€
802530	④ BASE PIANO 140x90 1400x900x75mm / 19.0Kg / Peças p/paleta BR=10 Com profundidade interior de 45mm. Compatível com válvula 48711.	145.07€

	A	B	C	D	E
①	140	1400	700	250	75 46
②	140	1400	750	250	75 50
③	140	1396	803	250	75 48
④	140	1400	900	250	75 50

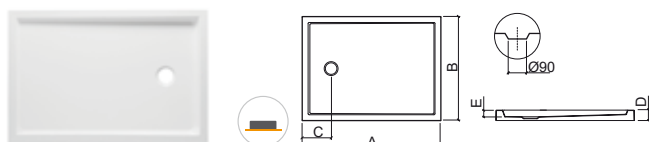

Referência	Descrição	€ Br textura
803210	① BASE PIANO 140x70 C/ANTIDERRAPANTE 1400x700x75mm / 17.0Kg / Peças p/paleta BR=10 Com profundidade interior de 45mm. Compatível com válvula 48711.	135.14€
803220	② BASE PIANO 140x75 C/ANTIDERRAPANTE 1400x750x75mm / 18.0Kg / Peças p/paleta BR=10 Com profundidade interior de 45mm. Compatível com válvula 48711.	138.44€
803230	③ BASE PIANO 140x80 C/ANTIDERRAPANTE 1393x803x75mm / 17.5Kg / Peças p/paleta BR=10 Com profundidade interior de 45mm. Compatível com válvula 48711.	135.00€
803240	④ BASE PIANO 140x90 C/ANTIDERRAPANTE 1400x900x75mm / 19.0Kg / Peças p/paleta BR=10 Com profundidade interior de 45mm. Compatível com válvula 48711.	145.07€

	A	B	C	D	E
①	140	1400	700	250	75 46
②	140	1400	750	250	75 50
③	140	1396	803	250	75 48
④	140	1400	900	250	75 50

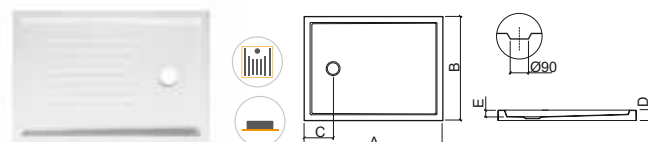

Referência	Descrição	€ Br liso
802540	① BASE PIANO 150x70 1498x700x75mm / 18.0Kg / Peças p/paleta BR=10 Com profundidade interior de 60mm. Compatível com válvula 48711.	140.65€
802550	② BASE PIANO 150x75 1500x752x75mm / 22.0Kg / Peças p/paleta BR=10 Com profundidade interior de 60mm. Compatível com válvula 48711.	143.96€
802560	③ BASE PIANO 150x80 1500x801x75mm / 19.0Kg / Peças p/paleta BR=10 Com profundidade interior de 60mm. Compatível com válvula 48711.	147.27€
802570	④ BASE PIANO 150x90 1500x900x75mm / 22.0Kg / Peças p/paleta BR=10 Com profundidade interior de 60mm. Compatível com válvula 48711.	150.58€

	A	B	C	D	E
①	150	1498	700	250	75 46
②	150	1500	752	250	75 46
③	150	1500	801	250	75 46
④	150	1500	900	250	75 46

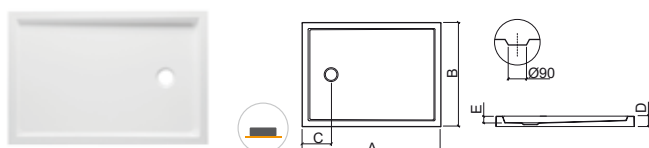

Referência	Descrição	€ Br textura
803250	① BASE PIANO 150x70 C/ANTIDERRAPANTE 1498x700x75mm / 18.0Kg / Peças p/paleta BR=10 Com profundidade interior de 60mm. Compatível com válvula 48711.	140.65€
803260	② BASE PIANO 150x75 C/ANTIDERRAPANTE 1500x752x75mm / 22.0Kg / Peças p/paleta BR=10 Com profundidade interior de 60mm. Compatível com válvula 48711.	143.96€
803270	③ BASE PIANO 150x80 C/ANTIDERRAPANTE 1500x801x75mm / 19.0Kg / Peças p/paleta BR=10 Com profundidade interior de 60mm. Compatível com válvula 48711.	147.27€
803280	④ BASE PIANO 150x90 C/ANTIDERRAPANTE 1500x900x75mm / 22.0Kg / Peças p/paleta BR=10 Com profundidade interior de 60mm. Compatível com válvula 48711.	150.58€

	A	B	C	D	E
①	150	1498	700	250	75 46
②	150	1500	752	250	75 46
③	150	1500	801	250	75 46
④	150	1500	900	250	75 46

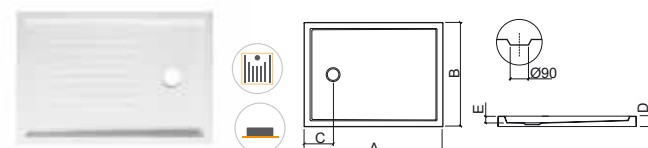

LEGENDA.

- Pousar
- Textura
- Em caixa

PIANO

acrílico | pousar

Referência	Descrição	€ Br liso
802580	① BASE PIANO 160x70 1600x700x75mm / 21.0Kg / Peças p/paleta BR=10 Com profundidade interior de 60mm. Compatível com válvula 48711.	177.47€
802590	② BASE PIANO 160x75 1602x755x75mm / 22.0Kg / Peças p/paleta BR=10 Com profundidade interior de 60mm. Compatível com válvula 48711.	180.71€
802610	③ BASE PIANO 160x80 1600x803x75mm / 23.0Kg / Peças p/paleta BR=10 Com profundidade interior de 60mm. Compatível com válvula 48711.	178.60€
802620	④ BASE PIANO 160x90 1600x900x75mm / 24.0Kg / Peças p/paleta BR=10 Com profundidade interior de 60mm. Compatível com válvula 48711.	187.20€

	A	B	C	D	E
①	160	1600	700	250	75 60
②	160	1602	755	250	75 53
③	160	1600	803	252	75 57
④	160	1600	900	250	75 55

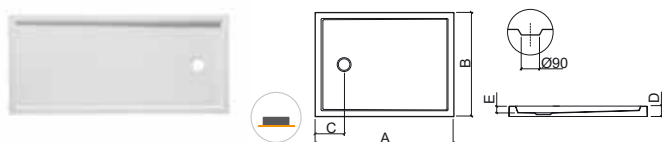

Referência	Descrição	€ Br textura
803290	① BASE PIANO 160x70 C/ANTIDERRAPANTE 1600x700x75mm / 21.0Kg / Peças p/paleta BR=10 Com profundidade interior de 60mm. Compatível com válvula 48711.	177.47€
803310	② BASE PIANO 160x75 C/ANTIDERRAPANTE 1602x755x75mm / 22.0Kg / Peças p/paleta BR=10 Com profundidade interior de 60mm. Compatível com válvula 48711.	180.71€
803320	③ BASE PIANO 160x80 C/ANTIDERRAPANTE 1600x803x75mm / 23.0Kg / Peças p/paleta BR=10 Com profundidade interior de 60mm. Compatível com válvula 48711.	178.60€
803330	④ BASE PIANO 160x90 C/ANTIDERRAPANTE 1600x900x75mm / 24.0Kg / Peças p/paleta BR=10 Com profundidade interior de 60mm. Compatível com válvula 48711.	187.20€

	A	B	C	D	E
①	160	1600	700	250	75 60
②	160	1602	755	250	75 53
③	160	1600	803	252	75 57
④	160	1600	900	250	75 55

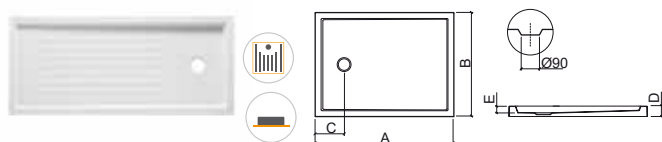

Referência	Descrição	€ Br liso
803450	① BASE PIANO 170x70 1700x701x75mm / 22.0Kg / Peças p/paleta BR=10 Com profundidade interior de 60mm. Compatível com válvula 48711.	189.38€
803460	② BASE PIANO 170x75 1698x751x75mm / 22.0Kg / Peças p/paleta BR=10 Com profundidade interior de 60mm. Compatível com válvula 48711.	192.66€

	A	B	C	D	E
①	170	1700	701	250	75 44
②	170	1698	751	250	75 55

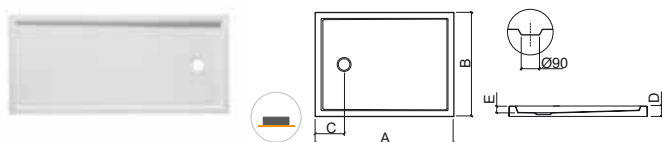

Referência	Descrição	€ Br textura
803490	① BASE PIANO 170x70 C/ANTIDERRAPANTE 1700x703x75mm / 22.0Kg / Peças p/paleta BR=10 Com profundidade interior de 60mm. Compatível com válvula 48711.	189.38€
803510	② BASE PIANO 170x75 C/ANTIDERRAPANTE 1698x751x75mm / 23.0Kg / Peças p/paleta BR=10 Com profundidade interior de 60mm. Compatível com válvula 48711.	192.66€

	A	B	C	D	E
①	170	1700	703	250	75 44
②	170	1698	751	250	75 55

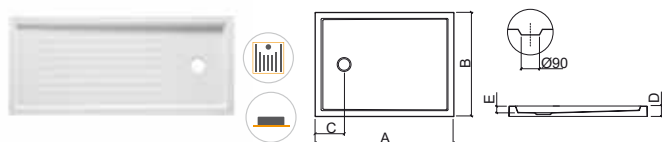

LEGENDA.

Em caixa

Textura

Pousar

BR. BRANCO

PIANO

acrílico | posar

Referência	Descrição	€ Br liso
802630	① BASE PIANO 180x70 📦 1798x700x75mm / 24.0Kg / Peças p/paleta BR=10 Com profundidade interior de 60mm. Compatível com válvula 48711.	196.95€
802640	② BASE PIANO 180x75 📦 1800x750x75mm / Peças p/paleta BR=10 Com profundidade interior de 60mm. Compatível com válvula 48711.	200.19€
802650	③ BASE PIANO 180x80 📦 1804x804x75mm / 26.0Kg / Peças p/paleta BR=10 Com profundidade interior de 60mm. Compatível com válvula 48711.	203.44€
802660	④ BASE PIANO 180x90 📦 1800x900x75mm / 28.0Kg / Peças p/paleta BR=10 Com profundidade interior de 60mm. Compatível com válvula 48711.	206.68€

	A	B	C	D	E	
①	180	1798	700	250	75	60
②	180	1800	750	250	75	60
③	180	1804	804	252	75	62
④	180	1800	900	250	75	65

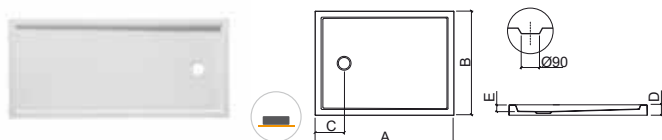

Referência	Descrição	€ Br textura
803340	① BASE PIANO 180x70 C/ANTIDERRAPANTE 📦 1798x700x75mm / 24.0Kg / Peças p/paleta BR=10 Com profundidade interior de 60mm. Compatível com válvula 48711.	196.95€
803350	② BASE PIANO 180x75 C/ANTIDERRAPANTE 📦 1800x750x75mm / Peças p/paleta BR=10 Com profundidade interior de 60mm. Compatível com válvula 48711.	200.19€
803360	③ BASE PIANO 180x80 C/ANTIDERRAPANTE 📦 1804x804x75mm / 26.0Kg / Peças p/paleta BR=10 Com profundidade interior de 60mm. Compatível com válvula 48711.	203.44€
803370	④ BASE PIANO 180x90 C/ANTIDERRAPANTE 📦 1800x900x75mm / 28.0Kg / Peças p/paleta BR=10 Com profundidade interior de 60mm. Compatível com válvula 48711.	206.68€

	A	B	C	D	E	
①	180	1798	700	250	75	60
②	180	1800	750	250	75	60
③	180	1804	804	250	75	62
④	180	1800	900	250	75	65

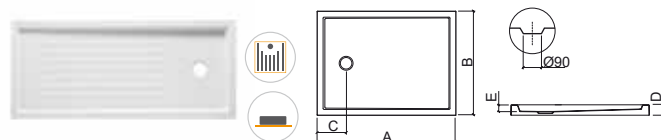

Referência	Descrição	€ Br liso
802670	① BASE PIANO 200x70 📦 2000x700x75mm / 27.0Kg / Peças p/paleta BR=10 Com profundidade interior de 60mm. Compatível com válvula 48711.	216.42€
802690	② BASE PIANO 200x80 📦 2000x800x75mm / 14.0Kg / Peças p/paleta BR=10 Com profundidade interior de 60mm. Compatível com válvula 48711.	222.91€
802710	③ BASE PIANO 200x90 📦 2003x903x75mm / 31.0Kg / Peças p/paleta BR=10 Com profundidade interior de 60mm. Compatível com válvula 48711.	226.17€

	A	B	C	D	E	
①	200	2000	700	250	75	65
②	200	2000	800	250	75	60
③	200	2003	903	253	75	60

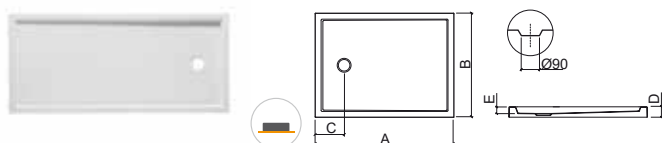

Referência	Descrição	€ Br textura
803380	① BASE PIANO 200x70 C/ANTIDERRAPANTE 📦 2000x700x75mm / 27.0Kg / Peças p/paleta BR=10 Com profundidade interior de 60mm. Compatível com válvula 48711.	216.42€
803410	② BASE PIANO 200x80 C/ANTIDERRAPANTE 📦 2000x800x75mm / 14.0Kg / Peças p/paleta BR=10 Com profundidade interior de 60mm. Compatível com válvula 48711.	222.91€
803420	③ BASE PIANO 200x90 C/ANTIDERRAPANTE 📦 2003x903x75mm / Peças p/paleta BR=10 Com profundidade interior de 60mm. Compatível com válvula 48711.	226.17€

	A	B	C	D	E	
①	200	2000	700	250	75	65
②	200	2000	800	250	75	60
③	200	2003	903	250	75	60

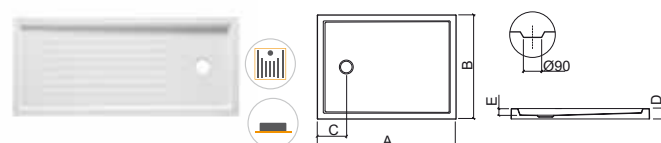

LEGENDA.

- Posar
- Textura
- Em caixa

BR. BRANCO

MOSAICO

acrílico | pousar



> PÁGINA 205 VÁLVULAS > PÁGINA 214 DIVISÓRIAS

Referência	Descrição	€ Branco
800230	① BASE MOSAICO 70x70x8 Em caixa 700x700x80mm / 10.7Kg / Peças p/paleta BR=10 Compatível com válvula 48711.	95.87€
800430	② BASE MOSAICO 70x70x12 Em caixa 700x700x120mm / 11.0Kg / Peças p/paleta BR=10 Compatível com válvula 49511.	93.37€
800420	③ BASE MOSAICO 70x70x16 Em caixa 700x700x160mm / 12.2Kg / Peças p/paleta BR=10 Compatível com válvula 49511.	86.75€

Referência	Descrição	€ Branco
800260	④ BASE MOSAICO 75x75x8 Em caixa 750x750x80mm / 12.1Kg / Peças p/paleta BR=10 Compatível com válvula 48711.	102.72€
800450	⑤ BASE MOSAICO 75x75x12 Em caixa 750x750x120mm / 11.4Kg / Peças p/paleta BR=10 Compatível com válvula 49511.	99.24€
800440	⑥ BASE MOSAICO 75x75x16 Em caixa 750x750x160mm / 13.2Kg / Peças p/paleta BR=10 Compatível com válvula 49511.	88.89€

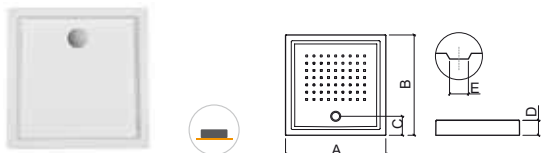

	A	B	C	D	E		A	B	C	D	E		
①	70	700	700	170	80	Ø90	④	75	750	750	170	80	Ø90
②	70	700	700	170	120	Ø62	⑤	75	750	750	170	120	Ø62
③	70	700	700	170	160	Ø62	⑥	75	750	750	170	160	Ø62

ELSY

acrílico | pousar



> PÁGINA 205 VÁLVULAS > PÁGINA 214 DIVISÓRIAS

Referência	Descrição	€ Branco	€ Pergamon
800030	① BASE ELSY 75x75 📦 745x750x130mm / 11.8Kg / Peças p/paleta BR-CR=10 Compatível com válvula 49511.	99.34€	114.24€
800040	② BASE ELSY 80x80 📦 795x800x130mm / 13.6Kg / Peças p/paleta BR-CR=10 Compatível com válvula 49511.	106.44€	122.38€
800050	③ BASE ELSY 90x90 📦 893x900x135mm / 14.8Kg / Peças p/paleta BR-CR=10 Compatível com válvula 49511.	116.92€	134.47€

	A	B	C	D	E	r
①	75	745	750	200	550	130
②	80	795	800	200	600	130
③	90	893	900	200	700	135

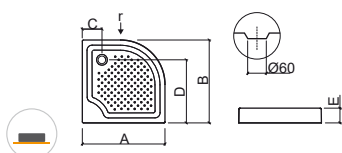

STRADO

acrílico | pousar



> PÁGINA 205 VÁLVULAS > PÁGINA 202 ESTRADOS/BANCOS > PÁGINA 214 DIVISÓRIAS

Referência	Descrição	€ Branco
800910	① BASE STRADO 100x75 📦 1001x750x120mm / 16.5Kg / Peças p/paleta BR-CR=10 Compatível com válvula 48711. Compatível com estrado Strado 64035.	153.12€
800930	② BASE STRADO 100x80 📦 1001x801x120mm / 18.5Kg / Peças p/paleta BR-CR=10 Compatível com válvula 48711. Compatível com estrado Strado 64036.	171.41€
800950	③ BASE STRADO 100x90 📦 1001x901x120mm / 20.0Kg / Peças p/paleta BR-CR=10 Compatível com válvula 48711. Compatível com estrado Strado 64037.	228.55€

	A	B	C	D
①	100	1001	750	181
②	100	1001	801	181
③	100	1001	901	181

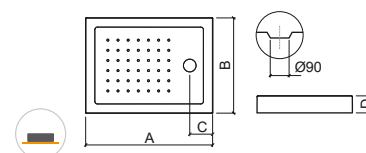

LEGENDA.

📦 Pousar 📦 Em caixa

BR. BRANCO > CR. PERGAMON

STRADO

acrílico | posar



> PÁGINA 205 VÁLVULAS > PÁGINA 202 ESTRADOS/BANCOS > PÁGINA 214 DIVISÓRIAS

Referência	Descrição	€ Branco
800720	① BASE STRADO 120x75 Em caixa 1200x750x120mm / 17.0Kg / Peças p/palette BR=10 Compatível com válvula 48711. Compatível com estrado Strado 64010 e banco Strado 64012.	160.00€
800810	② BASE STRADO 120x80 Em caixa 1200x800x120mm / 19.0Kg / Peças p/palette BR=10 Compatível com válvula 48711. Compatível com estrado Strado 64013 e banco Strado 64015.	178.27€
800850	③ BASE STRADO 120x90 Em caixa 1200x900x120mm / 21.0Kg / Peças p/palette BR=10 Compatível com válvula 48711. Compatível com estrado Strado 64025 e banco Strado 64027.	237.39€

Referência	Descrição	€ Branco
800740	⑦ BASE STRADO 160x75 Em caixa 1600x750x120mm / 23.3Kg / Peças p/palette BR=10 Compatível com válvula 48711. Compatível com estrado Strado 64011 e banco Strado 64012.	173.34€
800830	⑧ BASE STRADO 160x80 Em caixa 1600x800x120mm / 25.3Kg / Peças p/palette BR=10 Compatível com válvula 48711. Compatível com estrado Strado 64014 e banco Strado 64015.	190.26€
800870	⑨ BASE STRADO 160x90 Em caixa 1600x900x120mm / 28.5Kg / Peças p/palette BR=10 Compatível com válvula 48711. Compatível com estrado Strado 64026 e banco Strado 64027.	279.16€

Referência	Descrição	€ Branco
800730	④ BASE STRADO 140x75 Em caixa 1400x750x120mm / 20.5Kg / Peças p/palette BR=10 Compatível com válvula 48711. Compatível com estrado Strado 64010 e banco Strado 64012.	166.67€
800820	⑤ BASE STRADO 140x80 Em caixa 1400x800x120mm / 22.5Kg / Peças p/palette BR=10 Compatível com válvula 48711. Compatível com estrado Strado 64013 e banco Strado 64015.	184.26€
800860	⑥ BASE STRADO 140x90 Em caixa 1400x900x120mm / 25.0Kg / Peças p/palette BR=10 Compatível com válvula 48711. Compatível com estrado Strado 64025 e banco Strado 64027.	258.84€

Referência	Descrição	€ Branco
800750	⑩ BASE STRADO 170x75 Em caixa 1700x750x120mm / 24.6Kg / Peças p/palette BR=10 Compatível com válvula 48711. Compatível com estrado Strado 64011 e banco Strado 64012.	180.00€
800840	⑪ BASE STRADO 170x80 Em caixa 1700x800x120mm / 26.6Kg / Peças p/palette BR=10 Compatível com válvula 48711. Compatível com estrado Strado 64014 e banco Strado 64015.	196.25€
800880	⑫ BASE STRADO 170x90 Em caixa 1700x900x120mm / 30.0Kg / Peças p/palette BR=10 Compatível com válvula 48711. Compatível com estrado Strado 64026 e banco Strado 64027.	290.93€

	A	B	C	D	E
①	120	1200	750	175	120 125
②	120	1200	800	180	120 125
③	120	1200	900	180	120 124

	A	B	C	D	E
④	140	1400	750	175	120 125
⑤	140	1400	800	180	120 128
⑥	140	1400	900	180	120 128

	A	B	C	D	E
⑦	160	1600	750	175	120 130
⑧	160	1600	800	180	120 132
⑨	160	1600	900	180	120 132

	A	B	C	D	E
⑩	170	1700	750	180	120 130
⑪	170	1700	800	180	120 134
⑫	170	1700	900	180	120 134

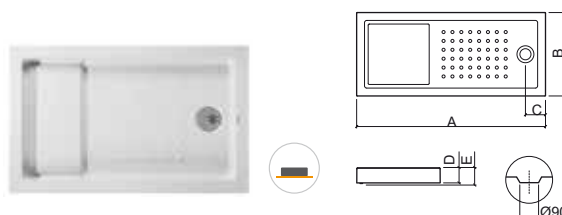
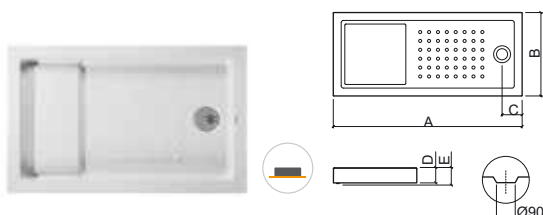

LEGENDA.

Em caixa

Posar

BR. BRANCO



> PÁGINA 205 VÁLVULAS > PÁGINA 214 DIVISÓRIAS

Referência	Descrição	€ Branco
801210	① BASE OPEN 100x70 1000x700x75mm / 12.5Kg / Peças p/paleta BR=10 Compatível com válvula 48711.	149.79€
801240	② BASE OPEN 100x75 1000x750x75mm / 13.0Kg / Peças p/paleta BR=10 Compatível com válvula 48711.	155.33€
801270	③ BASE OPEN 100x80 1000x800x75mm / 13.5Kg / Peças p/paleta BR=10 Compatível com válvula 48711.	160.86€
801310	④ BASE OPEN 100x90 1000x900x75mm / 15.0Kg / Peças p/paleta BR=10 Compatível com válvula 48711.	166.42€

Referência	Descrição	€ Branco
801230	⑨ BASE OPEN 140x70 1400x700x75mm / 16.5Kg / Peças p/paleta BR=10 Compatível com válvula 48711.	194.15€
801260	⑩ BASE OPEN 140x75 1400x750x75mm / 17.0Kg / Peças p/paleta BR=10 Compatível com válvula 48711.	199.70€
801290	⑪ BASE OPEN 140x80 1400x800x75mm / 17.5Kg / Peças p/paleta BR=10 Compatível com válvula 48711.	205.25€
801330	⑫ BASE OPEN 140x90 1400x900x75mm / 19.0Kg / Peças p/paleta BR=10 Compatível com válvula 48711.	210.79€

Referência	Descrição	€ Branco
801220	⑤ BASE OPEN 120x70 1200x700x75mm / 14.5Kg / Peças p/paleta BR=10 Compatível com válvula 48711.	169.20€
801250	⑥ BASE OPEN 120x75 1200x755x75mm / 15.0Kg / Peças p/paleta BR=10 Compatível com válvula 48711.	171.97€
801280	⑦ BASE OPEN 120x80 1206x806x75mm / 15.5Kg / Peças p/paleta BR=10 Compatível com válvula 48711.	177.51€
801320	⑧ BASE OPEN 120x90 1200x900x75mm / 17.0Kg / Peças p/paleta BR=10 Compatível com válvula 48711.	183.07€

	A	B	C	D
⑨	140	1400	700	175 75
⑩	140	1400	750	180 75
⑪	140	1400	800	180 70
⑫	140	1400	900	175 75

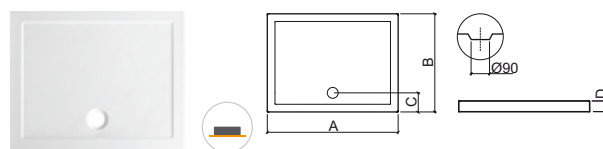

	A	B	C	D
①	100	1000	700	178 75
②	100	1000	750	175 75
③	100	1000	800	175 75
④	100	1000	900	175 75

	A	B	C	D
⑤	120	1200	700	180 75
⑥	120	1200	755	175 75
⑦	120	1206	806	175 75
⑧	120	1200	900	175 75

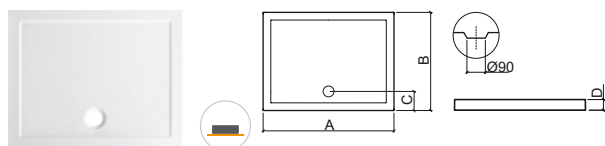

LEGENDA.

- Posar
- Em caixa

BR. BRANCO

OPEN

acrílico | posar



> PÁGINA 205 VÁLVULAS > PÁGINA 214 DIVISÓRIAS

Referência Descrição € Branco

801590 ① **BASE OPEN 150x70** **214.24€**

Em caixa 1500x700x75mm / 20.5Kg / Peças p/paleta BR=10
Compatível com válvula 48711.

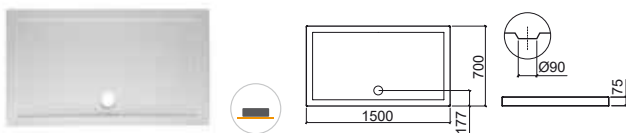

Referência Descrição € Branco

801630 ① **BASE OPEN 160x70** **247.02€**

Em caixa 1600x700x75mm / 14.5Kg / Peças p/paleta BR=10
Compatível com válvula 48711.

801640 ② **BASE OPEN 160x75** **251.40€**

Em caixa 1600x750x75mm / 15.0Kg / Peças p/paleta BR=10
Compatível com válvula 48711.

801650 ③ **BASE OPEN 160x80** **269.98€**

Em caixa 1600x800x75mm / 15.5Kg / Peças p/paleta BR=10
Compatível com válvula 48711.

801660 ④ **BASE OPEN 160x90** **301.68€**

Em caixa 1600x900x75mm / 17.0Kg / Peças p/paleta BR=10
Compatível com válvula 48711.

	A	B	C	D
①	160	1600	700	175
②	160	1600	750	177
③	160	1600	800	176
④	160	1600	900	176



Referência Descrição € Branco

801670 ① **BASE OPEN 170x70** **290.75€**

Em caixa 1703x701x75mm / Peças p/paleta BR=10
Compatível com válvula 48711.

801680 ② **BASE OPEN 170x75** **295.13€**

Em caixa 1700x750x75mm / 23.0Kg / Peças p/paleta BR=10
Compatível com válvula 48711.

801690 ③ **BASE OPEN 170x80** **313.70€**

Em caixa 1700x800x75mm / 22.0Kg / Peças p/paleta BR=10
Compatível com válvula 48711.

	A	B	C	D
①	170	1703	701	176
②	170	1700	750	176
③	170	1700	800	176



Referência Descrição € Branco

801720 ① **BASE OPEN 180x75** **326.82€**

Em caixa 1800x750x75mm / 25.0Kg / Peças p/paleta BR=10
Compatível com válvula 48711.

801730 ② **BASE OPEN 180x80** **345.40€**

Em caixa 1800x800x75mm / 26.5Kg / Peças p/paleta BR=10
Compatível com válvula 48711.

	A	B	C	D
①	180	1800	750	176
②	180	1800	800	176



LEGENDA.

Em caixa

Posar

BR. BRANCO

WCA

acrílico | encastrar



> PÁGINA 205 VÁLVULAS > PÁGINA 214 DIVISÓRIAS

Referência	Descrição	€ Branco	€ Pergamon
800140	BASE WCA ENCASTRAR 800x900x40mm / 15.0Kg / Peças p/paleta BR-CR=10 Com profundidade interior de 100mm. Compatível com válvula 48711.	237.31€	274.53€

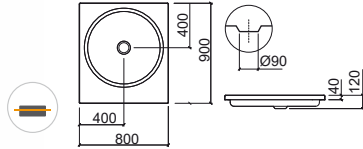

MOSAICO

acrílico | encastrar



> PÁGINA 205 VÁLVULAS > PÁGINA 214 DIVISÓRIAS

Referência	Descrição	€ Branco
800220	① BASE MOSAICO 70x70x8 ENCASTRAR C/ ABA DE 4CM 700x700x40mm / 10.2Kg / Peças p/paleta BR=10 Com profundidade interior de 91mm. Compatível com válvula 49511.	80.14€
800210	② BASE MOSAICO 70x70x12 ENCASTRAR C/ ABA DE 4CM 700x700x40mm / 10.4Kg / Peças p/paleta BR=10 Com profundidade interior de 120mm. Compatível com válvula 49511.	74.23€
800250	③ BASE MOSAICO 75x75x8 ENCASTRAR C/ ABA DE 4CM 750x750x40mm / 10.9Kg / Peças p/paleta BR=10 Com profundidade interior de 92mm. Compatível com válvula 49511.	85.50€
800240	④ BASE MOSAICO 75x75x12 ENCASTRAR C/ ABA DE 4CM 750x750x40mm / 11.1Kg / Peças p/paleta BR=10 Com profundidade interior de 132mm. Compatível com válvula 49511.	76.02€

	A	B	C	D	E	F
①	70	700	700	170	91	40 Ø62
②	70	700	700	170	120	40 Ø60
③	75	750	750	170	92	40 Ø62
④	75	750	750	170	132	40 Ø62

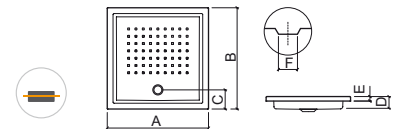

LEGENDA.

Encastrar Em caixa

BR. BRANCO > CR. PERGAMON

NEW WCCARE

acrílico | encastrar



> PÁGINA 205 VÁLVULAS > PÁGINA 214 DIVISÓRIAS

Referência Descrição € Branco

800900 **BASE NEW WCCARE ENCASTRAR** **285.68€**

1200x900x50mm / 22.0Kg / Peças p/paquete BR=10
Compatível com válvula 48711.

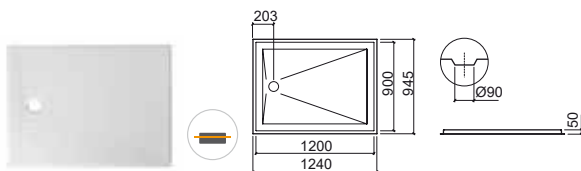

STRADO

acrílico | encastrar

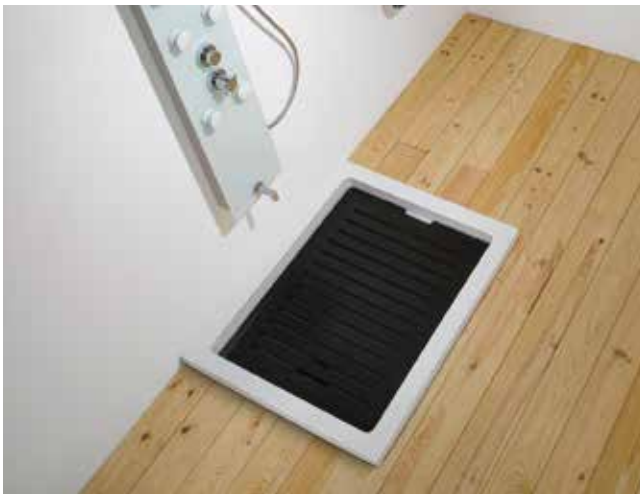

> PÁGINA 205 VÁLVULAS > PÁGINA 202 ESTRADOS/BANCOS > PÁGINA 214 DIVISÓRIAS

Referência Descrição € Branco

800890 ① **BASE STRADO 100x75 ENCASTRAR C/ABA 4CM** **153.12€**

1001x750x40mm / 16.5Kg / Peças p/paquete BR=10
Com profundidade interior de 89mm. Compatível com válvula 48711.
Compatível com estrado Strado 64035.

800920 ② **BASE STRADO 100x80 ENCASTRAR C/ABA 4CM** **171.41€**

1001x801x40mm / 18.5Kg / Peças p/paquete BR=10
Com profundidade interior de 89mm. Compatível com válvula 48711.
Compatível com estrado Strado 64036.

800940 ③ **BASE STRADO 100x90 ENCASTRAR C/ABA 4CM** **228.55€**

1001x901x40mm / 20.0Kg / Peças p/paquete BR=10
Com profundidade interior de 94mm. Compatível com válvula 48711.
Compatível com estrado Strado 64037.

	A	B	C	D	E	
①	100	1001	750	181	94	40
②	100	1001	801	181	94	40
③	100	1001	901	181	94	40

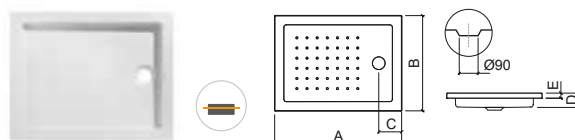

LEGENDA.

Em caixa

Encastrar

BR. BRANCO



> PÁGINA 205 VÁLVULAS > PÁGINA 202 ESTRADOS/BANCOS > PÁGINA 214 DIVISÓRIAS

Referência	Descrição	€ Branco
800370	① BASE STRADO 120x75 ENCASTRAR C/ABA 4CM Em caixa 1200x750x40mm / 17.0Kg / Peças p/paleta BR=10 Com profundidade interior de 95mm. Compatível com válvula 48711. Compatível com estrado Strado 64010 e banco Strado 64012.	160.00€
800670	② BASE STRADO 120x80 ENCASTRAR C/ABA 4CM Em caixa 1200x800x40mm / 19.0Kg / Peças p/paleta BR=10 Com profundidade interior de 98mm. Compatível com válvula 48711. Compatível com estrado Strado 64013 e banco Strado 64015.	178.27€
800760	③ BASE STRADO 120x90 ENCASTRAR C/ABA 4CM Em caixa 1200x900x40mm / 21.0Kg / Peças p/paleta BR=10 Com profundidade interior de 98mm. Compatível com válvula 48711. Compatível com estrado Strado 64025 e banco Strado 64027.	237.39€

Referência	Descrição	€ Branco
800390	⑦ BASE STRADO 160x75 ENCASTRAR C/ABA 4CM Em caixa 1600x750x40mm / 23.3Kg / Peças p/paleta BR=10 Com profundidade interior de 100mm. Compatível com válvula 48711. Compatível com estrado Strado 640 11e banco Strado 64012.	173.34€
800690	⑧ BASE STRADO 160x80 ENCASTRAR C/ABA 4CM Em caixa 1600x800x40mm / 25.3Kg / Peças p/paleta BR=10 Com profundidade interior de 107mm. Compatível com válvula 48711. Compatível com estrado Strado 64014 e banco Strado 64015.	190.26€
800780	⑨ BASE STRADO 160x90 ENCASTRAR C/ABA 4CM Em caixa 1600x900x40mm / 28.5Kg / Peças p/paleta BR=10 Com profundidade interior de 107mm. Compatível com válvula 48711. Compatível com estrado Strado 64026 e banco Strado 64027.	279.16€

Referência	Descrição	€ Branco
800380	④ BASE STRADO 140x75 ENCASTRAR C/ABA 4CM Em caixa 1400x750x40mm / 20.5Kg / Peças p/paleta BR=10 Com profundidade interior de 100mm. Compatível com válvula 48711. Compatível com estrado Strado 64010 e banco Strado 64012.	166.67€
800680	⑤ BASE STRADO 140x80 ENCASTRAR C/ABA 4CM Em caixa 1400x800x40mm / 22.5Kg / Peças p/paleta BR=10 Com profundidade interior de 100mm. Compatível com válvula 48711. Compatível com estrado Strado 64013 e banco Strado 64015.	184.26€
800770	⑥ BASE STRADO 140x90 ENCASTRAR C/ABA 4CM Em caixa 1400x900x40mm / 25.0Kg / Peças p/paleta BR=10 Com profundidade interior de 100mm. Compatível com válvula 48711. Compatível com estrado Strado 64025 e banco Strado 64027.	258.84€

Referência	Descrição	€ Branco
800410	⑩ BASE STRADO 170x75 ENCASTRAR C/ABA 4CM Em caixa 1700x750x40mm / 24.6Kg / Peças p/paleta BR=10 Com profundidade interior de 105mm. Compatível com válvula 48711. Compatível com estrado Strado 64011 e banco Strado 64012.	180.00€
800710	⑪ BASE STRADO 170x80 ENCASTRAR C/ABA 4CM Em caixa 1700x800x40mm / 26.6Kg / Peças p/paleta BR=10 Com profundidade interior de 109mm. Compatível com válvula 48711. Compatível com estrado Strado 64014 e banco Strado 64015.	196.25€
800790	⑫ BASE STRADO 170x90 ENCASTRAR C/ABA 4CM Em caixa 1700x900x40mm / 30.0Kg / Peças p/paleta BR=10 Com profundidade interior de 109mm. Compatível com válvula 48711. Compatível com estrado Strado 64026 e banco Strado 64027.	290.93€

	A	B	C	D	E	
①	120	1200	750	175	95	40
②	120	1200	800	180	98	40
③	120	1200	900	180	98	40

	A	B	C	D	E	
④	140	1400	750	175	100	40
⑤	140	1400	800	180	103	40
⑥	140	1400	900	180	103	40

	A	B	C	D	E	
⑦	160	1600	750	175	100	40
⑧	160	1600	800	180	107	40
⑨	160	1600	900	180	107	40

	A	B	C	D	E	
⑩	170	1700	750	180	105	40
⑪	170	1700	800	180	109	40
⑫	170	1700	900	180	109	40

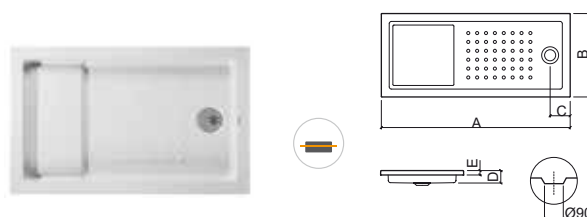
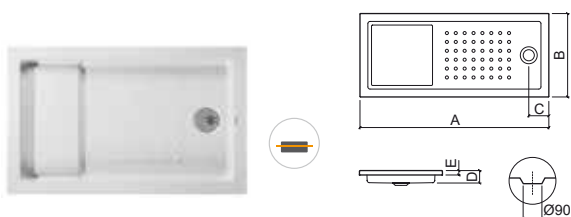

LEGENDA.

- Encastrar
- Em caixa

PIANO

acrílico | encastrar



> PÁGINA 205 VÁLVULAS > PÁGINA 214 DIVISÓRIAS

Referência Descrição € Br liso

803520 **BASE PIANO 80x80** **92.60€**
 Em caixa 800x800x35mm / 11.0Kg / Peças p/paleta BR=10
 Com profundidade interior de 50mm. Compatível com válvula 48711.

A	B	C	D	E
80	800	800	200	46

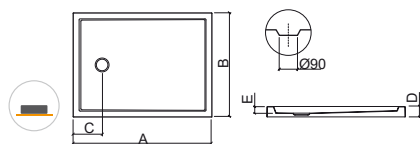

Referência Descrição € Br textura

803580 **BASE PIANO 80x80 C/ANTIDERRAPANTE** **92.60€**
 Em caixa 800x800x35mm / 11.0Kg / Peças p/paleta BR=10
 Com profundidade interior de 50mm. Compatível com válvula 48711.

A	B	C	D	E
80	800	800	200	46

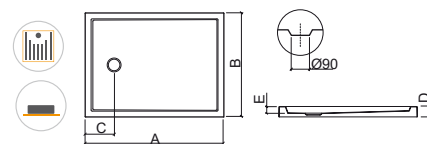

Referência Descrição € Br liso

803530 **BASE PIANO 90x90** **108.15€**
 Em caixa 900x900x35mm / 13.0Kg / Peças p/paleta BR=10
 Com profundidade interior de 50mm. Compatível com válvula 48711.

A	B	C	D	E
90	900	900	200	46

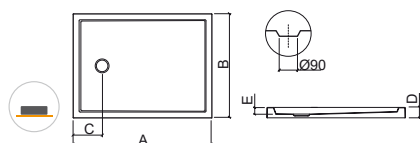

Referência Descrição € Br textura

803590 **BASE PIANO 90x90 C/ANTIDERRAPANTE** **108.15€**
 Em caixa 800x800x35mm / 13.0Kg / Peças p/paleta BR=10
 Com profundidade interior de 50mm. Compatível com válvula 48711.

A	B	C	D	E
90	900	900	200	46

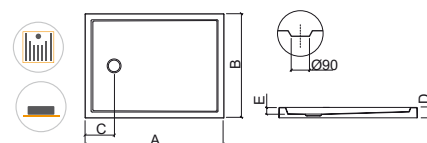

Referência Descrição € Br liso

803540 **BASE PIANO 100x100** **125.66€**
 Em caixa 997x1000x35mm / 15.0Kg / Peças p/paleta BR=10
 Com profundidade interior de 45mm. Compatível com válvula 48711.

A	B	C	D	E
100	997	1000	200	48

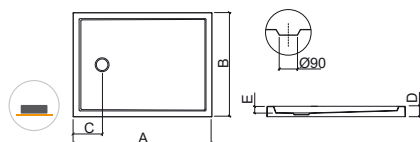

Referência Descrição € Br textura

803610 **BASE PIANO 100x100 C/ANTIDERRAPANTE** **125.66€**
 Em caixa 997x1000x35mm / 15.0Kg / Peças p/paleta BR=10
 Com profundidade interior de 45mm. Compatível com válvula 48711.

A	B	C	D	E
100	997	1000	200	48

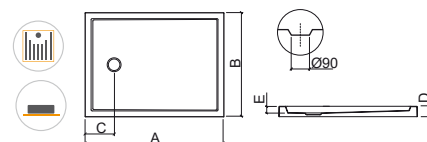

LEGENDA.

Em caixa Textura Encastrar

BR. BRANCO

Referência	Descrição	€ Br liso
802010	① BASE PIANO 100x70 ENCASTRAR 1000x700x35mm / 13.0Kg / Peças p/paleta BR=10 Com profundidade interior de 50mm. Compatível com válvula 48711.	114.17€
802020	② BASE PIANO 100x75 ENCASTRAR 1000x750x35mm / 13.5Kg / Peças p/paleta BR=10 Com profundidade interior de 47mm. Compatível com válvula 48711.	117.41€
802030	③ BASE PIANO 100x80 ENCASTRAR 998x803x35mm / 14.0Kg / Peças p/paleta BR=10 Com profundidade interior de 48mm. Compatível com válvula 48711.	117.14€
802040	④ BASE PIANO 100x90 ENCASTRAR 1000x902x35mm / 15.0Kg / Peças p/paleta BR=10 Com profundidade interior de 45mm. Compatível com válvula 48711.	123.90€

Referência	Descrição	€ Br textura
802720	① BASE PIANO 100x70 C/ANTIDERRAPANTE ENCASTRAR 1000x700x35mm / 13.0Kg / Peças p/paleta BR=10 Com profundidade interior de 50mm. Compatível com válvula 48711.	114.17€
802730	② BASE PIANO 100x75 C/ANTIDERRAPANTE ENCASTRAR 1000x750x35mm / 13.5Kg / Peças p/paleta BR=10 Com profundidade interior de 47mm. Compatível com válvula 48711.	117.41€
802740	③ BASE PIANO 100x80 C/ANTIDERRAPANTE ENCASTRAR 998x803x35mm / 14.0Kg / Peças p/paleta BR=10 Com profundidade interior de 48mm. Compatível com válvula 48711.	117.14€
802750	④ BASE PIANO 100x90 C/ANTIDERRAPANTE ENCASTRAR 1000x902x35mm / 15.0Kg / Peças p/paleta BR=10 Com profundidade interior de 45mm. Compatível com válvula 48711.	123.90€

	A	B	C	D	E
①	1000	700	250	35	50
②	1000	750	250	35	47
③	998	803	250	35	48
④	1000	902	250	35	46

	A	B	C	D	E
①	1000	700	250	35	50
②	1000	750	250	35	47
③	998	803	250	35	48
④	1000	902	250	35	46

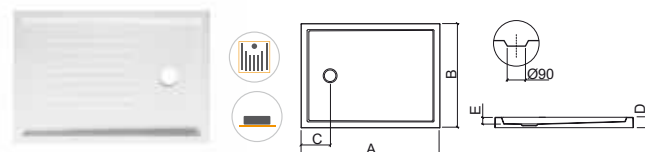
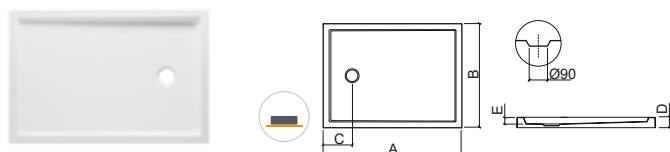

LEGENDA.

- Encastrar
- Textura
- Em caixa

PIANO

acrílico | encastrar

Referência	Descrição	€ Br liso
802050	① BASE PIANO 120x70 ENCASTRAR 1198x702x35mm / 13.5Kg / Peças p/paleta BR=10 Com profundidade interior de 48mm. Compatível com válvula 48711.	122.82€
802060	② BASE PIANO 120x75 ENCASTRAR 1200x753x35mm / 13.5Kg / Peças p/paleta BR=10 Com profundidade interior de 50mm. Compatível com válvula 48711.	126.06€
802070	③ BASE PIANO 120x80 ENCASTRAR 1200x800x35mm / 13.5Kg / Peças p/paleta BR=10 Com profundidade interior de 47mm. Compatível com válvula 48711.	125.55€
802080	④ BASE PIANO 120x90 ENCASTRAR 1203x903x35mm / 16.0Kg / Peças p/paleta BR=10 Com profundidade interior de 48mm. Compatível com válvula 48711.	132.56€

	A	B	C	D	E	
①	120	1198	702	253	35	47
②	120	1200	753	252	35	46
③	120	1200	800	250	35	48
④	120	1203	903	251	35	48

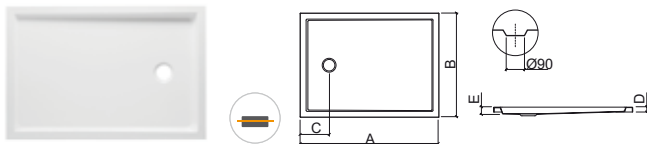

Referência	Descrição	€ Br textura
802760	① BASE PIANO 120x70 C/ANTIDERRAPANTE ENCASTRAR 1198x702x35mm / 13.5Kg / Peças p/paleta BR=10 Com profundidade interior de 48mm. Compatível com válvula 48711.	122.82€
802770	② BASE PIANO 120x75 C/ANTIDERRAPANTE ENCASTRAR 1200x753x35mm / 14.5Kg / Peças p/paleta BR=10 Com profundidade interior de 50mm. Compatível com válvula 48711.	126.06€
802780	③ BASE PIANO 120x80 C/ANTIDERRAPANTE ENCASTRAR 1200x800x35mm / 13.5Kg / Peças p/paleta BR=10 Com profundidade interior de 47mm. Compatível com válvula 48711.	125.55€
802790	④ BASE PIANO 120x90 C/ANTIDERRAPANTE ENCASTRAR 1203x903x35mm / 16.0Kg / Peças p/paleta BR=10 Com profundidade interior de 48mm. Compatível com válvula 48711.	132.56€

	A	B	C	D	E	
①	120	1198	702	253	35	47
②	120	1200	753	252	35	46
③	120	1200	800	250	35	48
④	120	1203	903	251	35	48

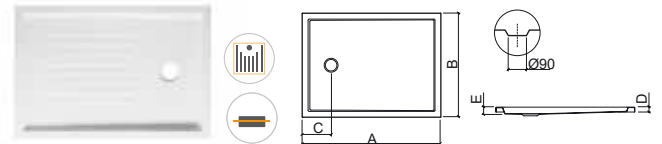

Referência	Descrição	€ Br liso
802090	① BASE PIANO 130x70 ENCASTRAR 1300x701x35mm / 14.0Kg / Peças p/paleta BR=10 Com profundidade interior de 45mm. Compatível com válvula 48711.	129.62€
802110	② BASE PIANO 130x75 ENCASTRAR 1302x752x35mm / 18.0Kg / Peças p/paleta BR=10 Com profundidade interior de 45mm. Compatível com válvula 48711.	132.93€
802120	③ BASE PIANO 130x80 ENCASTRAR 1300x801x35mm / 17.0Kg / Peças p/paleta BR=10 Com profundidade interior de 45mm. Compatível com válvula 48711.	136.24€
802130	④ BASE PIANO 130x90 ENCASTRAR 1300x900x35mm / 19.0Kg / Peças p/paleta BR=10 Com profundidade interior de 45mm. Compatível com válvula 48711.	139.54€

	A	B	C	D	E	
①	130	1300	701	250	35	46
②	130	1302	752	250	35	46
③	130	1300	801	250	35	46
④	130	1300	900	253	35	48

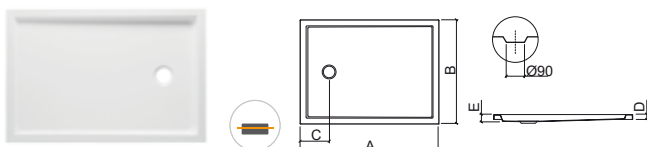

Referência	Descrição	€ Br textura
802810	① BASE PIANO 130x70 C/ANTIDERRAPANTE ENCASTRAR 1300x701x35mm / 15.0Kg / Peças p/paleta BR=10 Com profundidade interior de 45mm. Compatível com válvula 48711.	129.62€
802820	② BASE PIANO 130x75 C/ANTIDERRAPANTE ENCASTRAR 1302x752x35mm / 18.0Kg / Peças p/paleta BR=10 Com profundidade interior de 45mm. Compatível com válvula 48711.	132.93€
802830	③ BASE PIANO 130x80 C/ANTIDERRAPANTE ENCASTRAR 1300x801x35mm / 17.0Kg / Peças p/paleta BR=10 Com profundidade interior de 45mm. Compatível com válvula 48711.	136.24€
802840	④ BASE PIANO 130x90 C/ANTIDERRAPANTE ENCASTRAR 1300x900x35mm / Peças p/paleta BR=10 Com profundidade interior de 45mm. Compatível com válvula 48711.	139.54€

	A	B	C	D	E	
①	130	1300	701	250	35	46
②	130	1302	752	251	35	46
③	130	1300	801	250	35	46
④	130	1300	900	253	35	48

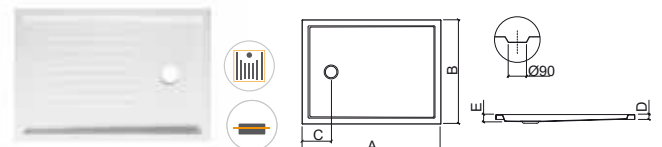

LEGENDA.

Em caixa

Textura

Encastrar

BR. BRANCO

Referência	Descrição	€ Br liso
802140	① BASE PIANO 140x70 ENCASTRAR 1400x700x35mm / 17.0Kg / Peças p/paleta BR=10 Com profundidade interior de 45mm. Compatível com válvula 48711.	135.14€
802150	② BASE PIANO 140x75 ENCASTRAR 1400x750x35mm / 18.0Kg / Peças p/paleta BR=10 Com profundidade interior de 45mm. Compatível com válvula 48711.	138.44€
802160	③ BASE PIANO 140x80 ENCASTRAR 1396x803x35mm / 18.0Kg / Peças p/paleta BR=10 Com profundidade interior de 45mm. Compatível com válvula 48711.	135.00€
802170	④ BASE PIANO 140x90 ENCASTRAR 1400x900x35mm / 19.0Kg / Peças p/paleta BR=10 Com profundidade interior de 45mm. Compatível com válvula 48711.	145.07€

	A	B	C	D	E
①	140	1400	700	250	35 46
②	140	1400	750	250	35 50
③	140	1396	803	250	35 48
④	140	1400	900	250	35 50

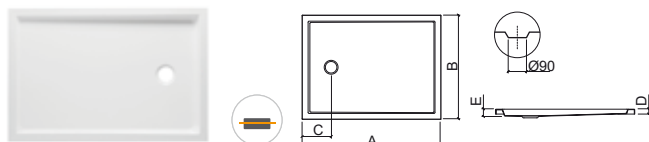

Referência	Descrição	€ Br textura
802850	① BASE PIANO 140x70 C/ANTIDERRAPANTE ENCASTRAR 1400x700x35mm / 17.0Kg / Peças p/paleta BR=10 Com profundidade interior de 45mm. Compatível com válvula 48711.	135.14€
802860	② BASE PIANO 140x75 C/ANTIDERRAPANTE ENCASTRAR 1400x750x35mm / 16.0Kg / Peças p/paleta BR=10 Com profundidade interior de 45mm. Compatível com válvula 48711.	138.44€
802870	③ BASE PIANO 140x80 C/ANTIDERRAPANTE ENCASTRAR 1396x803x35mm / 17.5Kg / Peças p/paleta BR=10 Com profundidade interior de 45mm. Compatível com válvula 48711.	135.00€
802880	④ BASE PIANO 140x90 C/ANTIDERRAPANTE ENCASTRAR 1400x900x35mm / 19.0Kg / Peças p/paleta BR=10 Com profundidade interior de 45mm. Compatível com válvula 48711.	145.07€

	A	B	C	D	E
①	140	1400	700	250	35 46
②	140	1400	750	250	35 50
③	140	1396	803	250	35 48
④	140	1400	900	250	35 50

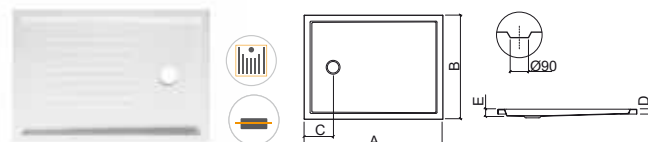

Referência	Descrição	€ Br liso
802180	① BASE PIANO 150x70 ENCASTRAR 1498x700x35mm / 18.0Kg / Peças p/paleta BR=10 Com profundidade interior de 60mm. Compatível com válvula 48711.	140.65€
802190	② BASE PIANO 150x75 ENCASTRAR 1500x752x35mm / 22.0Kg / Peças p/paleta BR=10 Com profundidade interior de 60mm. Compatível com válvula 48711.	143.96€
802210	③ BASE PIANO 150x80 ENCASTRAR 1500x801x35mm / 19.0Kg / Peças p/paleta BR=10 Com profundidade interior de 60mm. Compatível com válvula 48711.	147.27€
802220	④ BASE PIANO 150x90 ENCASTRAR 1500x900x35mm / 22.0Kg / Peças p/paleta BR=10 Com profundidade interior de 60mm. Compatível com válvula 48711.	150.58€

	A	B	C	D	E
①	150	1498	700	250	35 46
②	150	1500	752	250	35 46
③	150	1500	801	250	35 46
④	150	1500	900	250	35 46

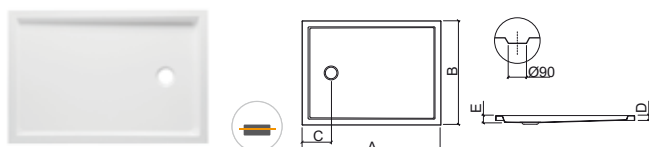

Referência	Descrição	€ Br textura
802890	① BASE PIANO 150x70 C/ANTIDERRAPANTE ENCASTRAR 1498x700x35mm / 18.0Kg / Peças p/paleta BR=10 Com profundidade interior de 60mm. Compatível com válvula 48711.	140.65€
802910	② BASE PIANO 150x75 C/ANTIDERRAPANTE ENCASTRAR 1500x752x35mm / 22.0Kg / Peças p/paleta BR=10 Com profundidade interior de 60mm. Compatível com válvula 48711.	143.96€
802920	③ BASE PIANO 150x80 C/ANTIDERRAPANTE ENCASTRAR 1500x801x35mm / 19.0Kg / Peças p/paleta BR=10 Com profundidade interior de 60mm. Compatível com válvula 48711.	147.27€
802930	④ BASE PIANO 150x90 C/ANTIDERRAPANTE ENCASTRAR 1500x900x35mm / 22.0Kg / Peças p/paleta BR=10 Com profundidade interior de 60mm. Compatível com válvula 48711.	150.58€

	A	B	C	D	E
①	150	1498	700	250	35 46
②	150	1500	752	250	35 46
③	150	1500	801	250	35 46
④	150	1500	900	250	35 46



LEGENDA.

- Encastrar
- Textura
- Em caixa

PIANO

acrílico | encastrar

Referência	Descrição	€ Br liso
802230	① BASE PIANO 160x70 ENCASTRAR 1600x700x35mm / 21.0Kg / Peças p/paleta BR=10 Com profundidade interior de 60mm. Compatível com válvula 48711.	177.47€
802240	② BASE PIANO 160x75 ENCASTRAR 1602x755x35mm / 22.0Kg / Peças p/paleta BR=10 Com profundidade interior de 60mm. Compatível com válvula 48711.	180.81€
802250	③ BASE PIANO 160x80 ENCASTRAR 1600x803x35mm / 23.0Kg / Peças p/paleta BR=10 Com profundidade interior de 60mm. Compatível com válvula 48711.	178.60€
802260	④ BASE PIANO 160x90 ENCASTRAR 1600x900x35mm / 24.0Kg / Peças p/paleta BR=10 Com profundidade interior de 60mm. Compatível com válvula 48711.	187.20€

	A	B	C	D	E
①	160	1600	700	250	35 60
②	160	1602	755	250	35 53
③	160	1600	803	252	35 57
④	160	1600	900	250	35 55

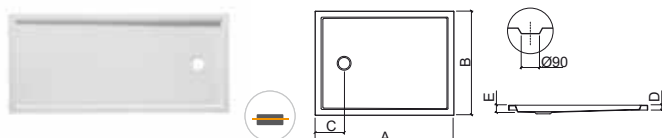

Referência	Descrição	€ Br textura
802940	① BASE PIANO 160x70 C/ANTIDERRAPANTE ENCASTRAR 1600x700x35mm / 21.0Kg / Peças p/paleta BR=10 Com profundidade interior de 60mm. Compatível com válvula 48711.	177.47€
802950	② BASE PIANO 160x75 C/ANTIDERRAPANTE ENCASTRAR 1602x755x35mm / 22.0Kg / Peças p/paleta BR=10 Com profundidade interior de 60mm. Compatível com válvula 48711.	180.81€
802960	③ BASE PIANO 160x80 C/ANTIDERRAPANTE ENCASTRAR 1600x803x35mm / 23.0Kg / Peças p/paleta BR=10 Com profundidade interior de 60mm. Compatível com válvula 48711.	178.60€
802970	④ BASE PIANO 160x90 C/ANTIDERRAPANTE ENCASTRAR 1600x900x35mm / 24.0Kg / Peças p/paleta BR=10 Com profundidade interior de 60mm. Compatível com válvula 48711.	187.20€

	A	B	C	D	E
①	160	1600	700	250	35 60
②	160	1602	755	250	35 53
③	160	1600	803	252	35 57
④	160	1600	900	250	35 55

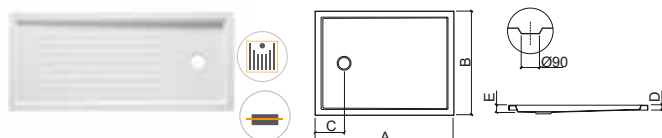

Referência	Descrição	€ Br liso
803430	① BASE PIANO 170x70 ENCASTRAR 1700x703x35mm / 22.0Kg / Peças p/paleta BR=10 Com profundidade interior de 60mm. Compatível com válvula 48711.	189.38€
803440	② BASE PIANO 170x75 ENCASTRAR 1698x751x35mm / 23.0Kg / Peças p/paleta BR=10 Com profundidade interior de 60mm. Compatível com válvula 48711.	192.66€

	A	B	C	D	E
①	170	1700	703	250	35 44
②	170	1698	751	250	35 55

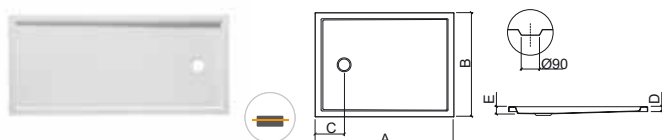

Referência	Descrição	€ Br textura
803470	① BASE PIANO 170x70 C/ANTIDERRAPANTE ENCASTRAR 1700x703x35mm / 22.0Kg / Peças p/paleta BR=10 Com profundidade interior de 60mm. Compatível com válvula 48711.	189.38€
803480	② BASE PIANO 170x75 C/ANTIDERRAPANTE ENCASTRAR 1698x751x35mm / 23.0Kg / Peças p/paleta BR=10 Com profundidade interior de 60mm. Compatível com válvula 48711.	192.66€

	A	B	C	D	E
①	170	1700	703	250	35 44
②	170	1698	751	250	35 55

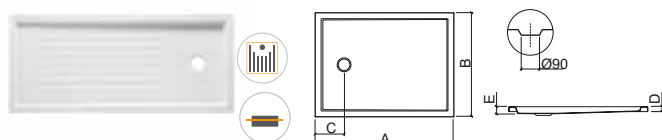

LEGENDA.

Em caixa

Textura

Encastrar

BR. BRANCO

Referência	Descrição	€ Br liso
802270	① BASE PIANO 180x70 ENCASTRAR 1798x700x35mm / 24.0Kg / Peças p/paleta BR=10 Com profundidade interior de 60mm. Compatível com válvula 48711.	196.95€
802280	② BASE PIANO 180x75 ENCASTRAR 1800x750x35mm / Peças p/paleta BR=10 Com profundidade interior de 60mm. Compatível com válvula 48711.	200.19€
802290	③ BASE PIANO 180x80 ENCASTRAR 1804x804x35mm / 26.0Kg / Peças p/paleta BR=10 Com profundidade interior de 60mm. Compatível com válvula 48711.	203.44€
802310	④ BASE PIANO 180x90 ENCASTRAR 1800x900x35mm / 28.0Kg / Peças p/paleta BR=10 Com profundidade interior de 60mm. Compatível com válvula 48711.	206.68€

Referência	Descrição	€ Br textura
802980	① BASE PIANO 180x70 C/ANTIDERRAPANTE ENCASTRAR 1798x700x35mm / 24.0Kg / Peças p/paleta BR=10 Com profundidade interior de 60mm. Compatível com válvula 48711.	196.95€
802990	② BASE PIANO 180x75 C/ANTIDERRAPANTE ENCASTRAR 1800x750x35mm / Peças p/paleta BR=10 Com profundidade interior de 60mm. Compatível com válvula 48711.	200.19€
803010	③ BASE PIANO 180x80 C/ANTIDERRAPANTE ENCASTRAR 1804x804x35mm / 26.0Kg / Peças p/paleta BR=10 Com profundidade interior de 60mm. Compatível com válvula 48711.	203.44€
803020	④ BASE PIANO 180x90 C/ANTIDERRAPANTE ENCASTRAR 1800x900x35mm / Peças p/paleta BR=10 Com profundidade interior de 60mm. Compatível com válvula 48711.	206.68€

	A	B	C	D	E	
①	180	1798	700	250	35	60
②	180	1800	750	250	35	60
③	180	1804	804	252	35	62
④	180	1800	900	250	35	65

	A	B	C	D	E	
①	180	1798	700	250	35	60
②	180	1800	750	250	35	60
③	180	1804	804	252	35	62
④	180	1800	900	250	35	65

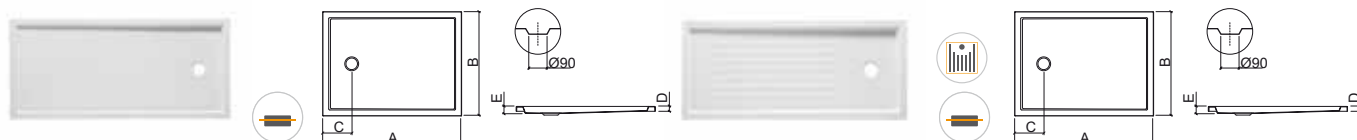

Referência	Descrição	€ Br liso
802320	① BASE PIANO 200x70 ENCASTRAR 2000x700x35mm / 26.0Kg / Peças p/paleta BR=10 Com profundidade interior de 60mm. Compatível com válvula 48711.	216.42€
802340	② BASE PIANO 200x80 ENCASTRAR 2000x800x35mm / 28.0Kg / Peças p/paleta BR=10 Com profundidade interior de 60mm. Compatível com válvula 48711.	222.91€
802350	③ BASE PIANO 200x90 ENCASTRAR 2003x903x35mm / 31.0Kg / Peças p/paleta BR=10 Com profundidade interior de 60mm. Compatível com válvula 48711.	226.17€

Referência	Descrição	€ Br textura
803030	① BASE PIANO 200x70 C/ANTIDERRAPANTE ENCASTRAR 2000x700x35mm / 27.0Kg / Peças p/paleta BR=10 Com profundidade interior de 60mm. Compatível com válvula 48711.	216.42€
803050	② BASE PIANO 200x80 C/ANTIDERRAPANTE ENCASTRAR 2000x800x35mm / Peças p/paleta BR=10 Com profundidade interior de 60mm. Compatível com válvula 48711.	222.91€
803060	③ BASE PIANO 200x90 C/ANTIDERRAPANTE ENCASTRAR 2003x903x35mm / 31.0Kg / Peças p/paleta BR=10 Com profundidade interior de 60mm. Compatível com válvula 48711.	226.17€

	A	B	C	D	E	
①	200	2000	700	250	35	65
②	200	2000	800	250	35	60
③	200	2003	903	253	35	60

	A	B	C	D	E	
①	200	2000	700	250	35	65
②	200	2000	800	250	35	60
③	200	2003	903	253	35	60



LEGENDA.

- Encastrar
- Textura
- Em caixa

MILLENNIUM

acrílico | extra-plana



> PÁGINA 205 VÁLVULAS > PÁGINA 214 DIVISÓRIAS

Referência	Descrição	€ Branco	€ Pergamon
800070	BASE MILLENNIUM 90x90 EXTRA-PLANA  900x900x35mm / 15.9Kg / Peças p/paleta BR-CR=10 Com profundidade interior de 45mm. Compatível com válvula 48711.	220.15€	254.81€

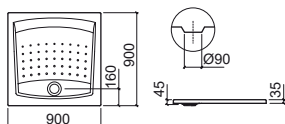

Referência	Descrição	€ Branco	€ Pergamon
800060	① BASE MILLENNIUM 90x75 EXTRA-PLANA  750x900x35mm / 13.2Kg / Peças p/paleta BR-CR=10 Com profundidade interior de 45mm. Compatível com válvula 48711.	205.44€	237.88€

800110	② BASE MILLENNIUM 110x90 EXTRA-PLANA  900x1100x40mm / 18.0Kg / Peças p/paleta BR-CR=10 Com profundidade interior de 62mm. Compatível com válvula 48711.	234.61€	271.44€
---------------	---	----------------	----------------

	A	B	C	D	E	
①	90	750	900	160	35	45
②	110	900	1100	160	40	62

Referência	Descrição	€ Branco	€ Pergamon
800080	① BASE CANTO MILLENNIUM 90x90 EXTRA-PLANA  900x900x40mm / 14.3Kg / Peças p/paleta BR-CR=10 Com profundidade interior de 55mm. Compatível com válvula 48711.	213.61€	247.28€

800090	② BASE CANTO MILLENNIUM 100x100 EXTRA-PLANA  1000x1000x40mm / 14.9Kg / Peças p/paleta BR-CR=10 Com profundidade interior de 50mm. Compatível com válvula 48711.	228.31€	264.19€
---------------	---	----------------	----------------

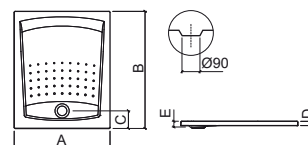

	A	B	C	D	E	r	
①	90	900	900	170	40	55	646
②	100	1000	1000	180	40	50	720

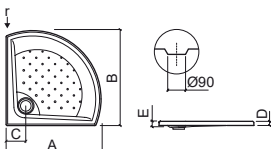



LEGENDA.

 Em caixa  Extra-plana

BR. BRANCO > CR. PERGAMON



> PÁGINA 205 VÁLVULAS > PÁGINA 214 DIVISÓRIAS

Referência	Descrição	€ Branco	€ Pergamon
800280	① BASE FACE 90x90 EXTRA-PLANA  900x900x40mm / 14.0Kg / Peças p/paleta BR-CR=10 Compatível com válvula 48711.	170.95€	198.26€
800290	② BASE FACE 100x100 EXTRA-PLANA  1000x1000x40mm / 16.0Kg / Peças p/paleta BR-CR=10 Compatível com válvula 48711.	184.78€	214.13€

	A	B	C	D	PI
①	90	900	900	250	40 25
②	100	1000	1000	250	40 26

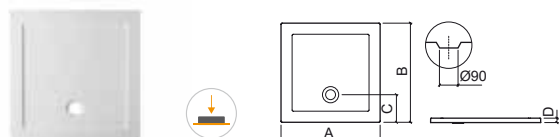

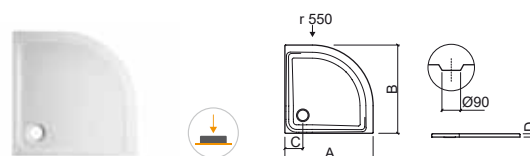

Referência	Descrição	€ Branco	€ Pergamon
800170	① BASE CANTO FACE 80x80 EXTRA-PLANA  800x800x40mm / 14.9Kg / Peças p/paleta BR-CR=10 Compatível com válvula 48711.	162.99€	187.45€
800180	② BASE CANTO FACE 90x90 EXTRA-PLANA  900x900x40mm / 15.2Kg / Peças p/paleta BR-CR=10 Compatível com válvula 48711.	164.70€	191.08€
800190	③ BASE CANTO FACE 100x100 EXTRA-PLANA  1000x1000x40mm / 15.9Kg / Peças p/paleta BR-CR=10 Compatível com válvula 48711.	178.30€	206.70€

	A	B	C	D	PI
①	80	800	800	165	40 20
②	90	900	900	160	40 30
③	100	1000	1000	160	40 35



LEGENDA.

 Extra-plana  Em caixa

BR. BRANCO > CR. PERGAMON

OPEN

acrílico | extra-plana



> PÁGINA 205 VÁLVULAS > PÁGINA 214 DIVISÓRIAS

Referência	Descrição	€ Branco
801160	① BASE OPEN 100x70 EXTRA-PLANA 1000x700x40mm / 12.5Kg / Peças p/paleta BR=10 Compatível com válvula 48711.	149.79€
800960	② BASE OPEN 100x75 EXTRA-PLANA 1000x750x40mm / 13.0Kg / Peças p/paleta BR=10 Compatível com válvula 48711.	155.33€
800970	③ BASE OPEN 100x80 EXTRA-PLANA 1000x800x40mm / 13.5Kg / Peças p/paleta BR=10 Compatível com válvula 48711.	160.86€
800980	④ BASE OPEN 100x90 EXTRA-PLANA 1000x900x40mm / 15.0Kg / Peças p/paleta BR=10 Compatível com válvula 48711.	166.42€

Referência	Descrição	€ Branco
801180	⑨ BASE OPEN 140x70 EXTRA-PLANA 1400x700x40mm / 16.5Kg / Peças p/paleta BR=10 Compatível com válvula 48711.	194.15€
801030	⑩ BASE OPEN 140x75 EXTRA-PLANA 1400x750x40mm / 17.0Kg / Peças p/paleta BR=10 Compatível com válvula 48711.	199.70€
801040	⑪ BASE OPEN 140x80 EXTRA-PLANA 1400x800x40mm / 17.5Kg / Peças p/paleta BR=10 Compatível com válvula 48711.	205.25€
801050	⑫ BASE OPEN 140x90 EXTRA-PLANA 1400x900x40mm / 19.0Kg / Peças p/paleta BR=10 Compatível com válvula 48711.	210.79€

Referência	Descrição	€ Branco
801170	⑤ BASE OPEN 120x70 EXTRA-PLANA 1200x700x40mm / 14.5Kg / Peças p/paleta BR=10 Compatível com válvula 48711.	169.20€
800990	⑥ BASE OPEN 120x75 EXTRA-PLANA 1200x755x40mm / 15.0Kg / Peças p/paleta BR=10 Compatível com válvula 48711.	171.97€
801010	⑦ BASE OPEN 120x80 EXTRA-PLANA 1206x806x40mm / 15.5Kg / Peças p/paleta BR=10 Compatível com válvula 48711.	177.51€
801020	⑧ BASE OPEN 120x90 EXTRA-PLANA 1200x900x40mm / 17.0Kg / Peças p/paleta BR=10 Compatível com válvula 48711.	183.07€

	A	B	C	D
⑨	140	1400	700	175 40
⑩	140	1400	750	180 40
⑪	140	1400	800	180 40
⑫	140	1400	900	175 40

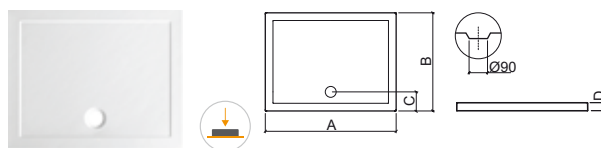

	A	B	C	D
①	100	1000	700	178 40
②	100	1000	750	175 40
③	100	1000	800	175 40
④	100	1000	900	175 40

	A	B	C	D
⑤	120	1200	700	180 40
⑥	120	1200	755	175 40
⑦	120	1206	806	175 40
⑧	120	1200	900	175 40

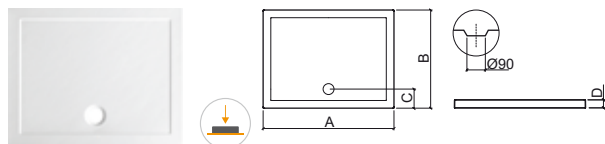

LEGENDA.

Em caixa

Extra-plana

BR. BRANCO



> PÁGINA 205 VÁLVULAS > PÁGINA 214 DIVISÓRIAS

Referência Descrição € Branco

- 801380** **BASE OPEN 150x70 EXTRA-PLANA** **214.24€**
 Em caixa 1500x700x40mm / 20.5Kg / Peças p/paleta BR=10
 Compatível com válvula 48711.

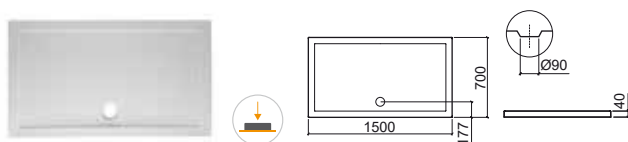

Referência Descrição € Branco

- 801430** ① **BASE OPEN 160x70 EXTRA-PLANA** **247.02€**
 Em caixa 1600x700x40mm / 14.5Kg / Peças p/paleta BR=10
 Compatível com válvula 48711.
- 801440** ② **BASE OPEN 160x75 EXTRA-PLANA** **251.40€**
 Em caixa 1600x750x40mm / 15.0Kg / Peças p/paleta BR=10
 Compatível com válvula 48711.
- 801450** ③ **BASE OPEN 160x80 EXTRA-PLANA** **269.98€**
 Em caixa 1600x800x40mm / 15.5Kg / Peças p/paleta BR=10
 Compatível com válvula 48711.
- 801460** ④ **BASE OPEN 160x90 EXTRA-PLANA** **301.68€**
 Em caixa 1600x900x40mm / 17.0Kg / Peças p/paleta BR=10
 Compatível com válvula 48711.

	A	B	C	D
①	160	1600	700	175
②	160	1600	750	177
③	160	1600	800	176
④	160	1600	900	176

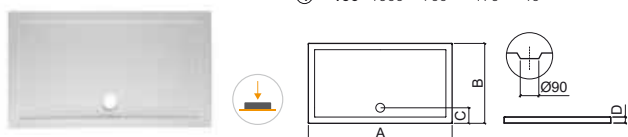

Referência Descrição € Branco

- 801470** ① **BASE OPEN 170x70 EXTRA-PLANA** **290.75€**
 Em caixa 1703x701x40mm / Peças p/paleta BR=10
 Compatível com válvula 48711.
- 801480** ② **BASE OPEN 170x75 EXTRA-PLANA** **295.13€**
 Em caixa 1700x750x40mm / 23.0Kg / Peças p/paleta BR=10
 Compatível com válvula 48711.
- 801490** ③ **BASE OPEN 170x80 EXTRA-PLANA** **313.70€**
 Em caixa 1700x800x40mm / 22.0Kg / Peças p/paleta BR=10
 Compatível com válvula 48711.

	A	B	C	D
①	170	1703	701	176
②	170	1700	750	176
③	170	1700	800	176

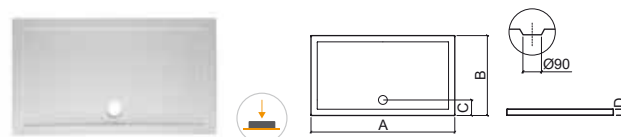

Referência Descrição € Branco

- 801520** ① **BASE OPEN 180x75 EXTRA-PLANA** **326.82€**
 Em caixa 1800x750x40mm / 25.0Kg / Peças p/paleta BR=10
 Compatível com válvula 48711.
- 801530** ② **BASE OPEN 180x80 EXTRA-PLANA** **345.40€**
 Em caixa 1800x800x40mm / 26.5Kg / Peças p/paleta BR=10
 Compatível com válvula 48711.

	A	B	C	D
①	180	1800	750	176
②	180	1800	800	176

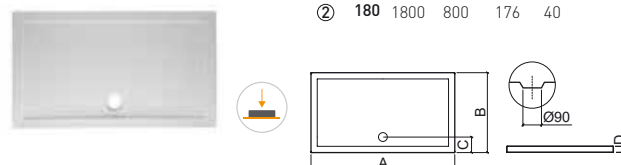

LEGENDA.

Em caixa Extra-plana Em caixa

BR. BRANCO

METRIC

calha de duche

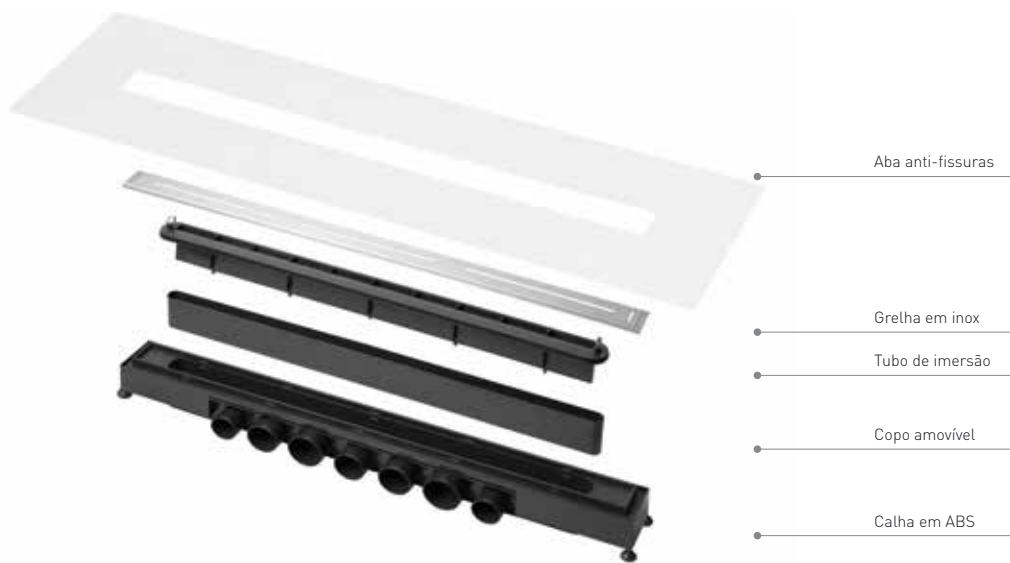

Referência Descrição € Cromo

49070 ① **CALHA DE DUCHE METRIC 70** **214.32€**

700x92x120mm / 1.8Kg

Calha sifonada em ABS com grelha em inox escovado, para instalação encastrada. Débito até 84 litros por minuto. Fornecida com tela antifissuras para melhor impermeabilização. Altura reduzida, regulável de 80mm a 120mm. Universal, com 7 saídas para responder às necessidades dos diferentes mercados. Fácil manutenção. Em conformidade com as normas NF EN 274 e NF EN 1253.

49080 ② **CALHA DE DUCHE METRIC 80** **230.97€**

800x92x120mm / 1.9Kg

Calha sifonada em ABS com grelha em inox escovado, para instalação encastrada. Débito até 84 litros por minuto. Fornecida com tela antifissuras para melhor impermeabilização. Altura reduzida, regulável de 80mm a 120mm. Universal, com 7 saídas para responder às necessidades dos diferentes mercados. Fácil manutenção. Em conformidade com as normas NF EN 274 e NF EN 1253.

49090 ③ **CALHA DE DUCHE METRIC 90** **251.26€**

900x92x120mm / 2.5Kg

Calha sifonada em ABS com grelha em inox escovado, para instalação encastrada. Débito até 84 litros por minuto. Fornecida com tela antifissuras para melhor impermeabilização. Altura reduzida, regulável de 80mm a 120mm. Universal, com 7 saídas para responder às necessidades dos diferentes mercados. Fácil manutenção. Em conformidade com as normas NF EN 274 e NF EN 1253.

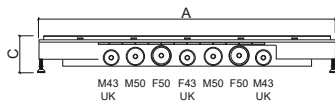

	A	B	C	D	E
① 70	700	92	80-120	674	50
② 80	800	92	80-120	774	50
③ 90	900	92	80-120	874	50



BANCOS/ESTRADOS



Referência	Descrição	€ Wengué	€ Teka
64012	① BANCO STRADO P/ BASES 75 583x275x418mm / 6.9Kg Banco em contraplacado fenólico bétula com acabamento isolante aquoso pigmentado em Teka ou Wengé . Compatível com bases Strado 800720, 800730, 800740, 800750, 800370, 800380, 800390 e 800410.	194.49€	194.49€
64015	② BANCO STRADO P/ BASES 80 633x275x418mm / 7.4Kg Banco em contraplacado fenólico bétula com acabamento isolante aquoso pigmentado em Teka ou Wengé . Compatível com bases Strado 800810, 800820, 800830, 800840, 800670, 800680, 800690 e 800710.	237.52€	237.52€
64027	③ BANCO STRADO P/ BASES 90 733x275x418mm / 7.9Kg Banco em contraplacado fenólico bétula com acabamento isolante aquoso pigmentado em Teka ou Wengé . Compatível com bases Strado 800850, 800860, 800870, 800880, 800760, 800770, 800780 e 800790.	247.03€	247.03€

Referência	Descrição	€ Wengué	€ Teka
64035	① ESTRADO STRADO P/ BASES 100x75 850x600x18mm / 6.1Kg Estrado em contraplacado fenólico bétula com acabamento isolante aquoso pigmentado em Teka ou Wengé . Compatível com bases Strado 800910 e 800890.	187.26€	187.26€
64036	② ESTRADO STRADO P/ BASES 100x80 850x650x18mm / 6.3Kg Estrado em contraplacado fenólico bétula com acabamento isolante aquoso pigmentado em Teka ou Wengé . Compatível com bases Strado 800930 e 800920.	194.84€	194.84€
64037	③ ESTRADO STRADO P/ BASES 100x90 850x750x18mm / 7.2Kg Estrado em contraplacado fenólico bétula com acabamento isolante aquoso pigmentado em Teka ou Wengé . Compatível com bases Strado 800950 e 900940.	211.08€	211.08€

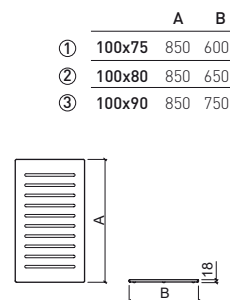
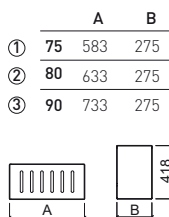

BANCOS/ESTRADOS

Referência	Descrição	€ Wengué	€ Teka
64010	① ESTRADO STRADO P/ BASES 120/140x75 748x535x18mm / 4.9Kg Estrado em contraplacado fenólico bétula com acabamento isolante aquoso pigmentado em Teka ou Wengé . Compatível com bases Strado 800720, 800730, 800370, 800380.	139.33€	139.33€
64013	② ESTRADO STRADO P/ BASES 120/140x80 748x584x18mm / 5.5Kg Estrado em contraplacado fenólico bétula com acabamento isolante aquoso pigmentado em Teka ou Wengé . Compatível com bases Strado 800810, 800820, 800670, 800680.	178.02€	178.02€
64025	③ ESTRADO STRADO P/ BASES 120/140x90 748x684x18mm / 6.2Kg Estrado em contraplacado fenólico bétula com acabamento isolante aquoso pigmentado em Teka ou Wengé . Compatível com bases Strado 800850, 800860, 800760, 800770.	185.41€	185.41€

Referência	Descrição	€ Wengué	€ Teka
64011	① ESTRADO STRADO P/ BASES 160/170x75 965x535x18mm / 6.1Kg Estrado em contraplacado fenólico bétula com acabamento isolante aquoso pigmentado em Teka ou Wengé . Compatível com bases Strado 800740, 800750, 800390 e 800410.	163.13€	163.13€
64014	② ESTRADO STRADO P/ BASES 160/170x80 965x584x18mm / 6.3Kg Estrado em contraplacado fenólico bétula com acabamento isolante aquoso pigmentado em Teka ou Wengé . Compatível com bases Strado 800830, 800840, 800690 e 800710.	209.51€	209.51€
64026	③ ESTRADO STRADO P/ BASES 160/170x90 965x684x18mm / 7.2Kg Estrado em contraplacado fenólico bétula com acabamento isolante aquoso pigmentado em Teka ou Wengé . Compatível com bases Strado 800870, 800880, 800780 e 800790.	216.79€	216.79€

	A	B
①	100/120x75	748 535
②	100/120x80	748 584
③	100/120x90	748 684

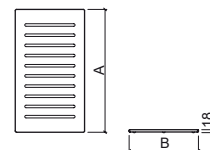
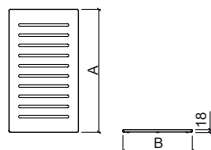

BANCOS/ESTRADOS



Referência	Descrição	€ Wengé
60715	<p>① ESTRADO MORAIRA P/ BASES 80x80 660x660x15mm Estrado em contraplacado fenólico com acabamento em Wengé. Compatível com base Moraira 107650.</p>	162.42€
60717	<p>② ESTRADO MORAIRA P/ BASES 100x70 875x575x15mm / 5.7Kg Estrado em contraplacado fenólico com acabamento em Wengé. Compatível com base Moraira 107192.</p>	201.12€
60718	<p>③ ESTRADO MORAIRA P/ BASES 120x70 1070x575x15mm / 6.8Kg Estrado em contraplacado fenólico com acabamento em Wengé. Compatível com base Moraira 107202.</p>	208.82€
60719	<p>④ ESTRADO MORAIRA P/ BASES 120x80 1050x650x15mm Estrado em contraplacado fenólico com acabamento em Wengé. Compatível com base Moraira 107212.</p>	235.81€

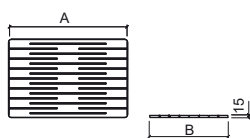

	A	B
①	80 660	660
②	100 875	575
③	120 1070	575
④	120 1050	650

VÁLVULAS

Referência	Descrição	€ Cromo
49511	VÁLVULA Ø60 P/ BASE 📦 0.3Kg Em cromo. Compatível com bases com válvula de Ø60.	17.86€



Referência	Descrição	€ Cromo
48711	VÁLVULA COMPACTA Ø90 C/SIFÃO P/ BASE 📦 0.4Kg Em cromo. Compatível com bases com válvula de Ø90.	23.41€





Colunas

Shadow
Relax

209
210

SHADOW



Referência Descrição € Branco

8887841 COLUNA HIDROMASSAGEM SHADOW TERMOSTÁTICA
 339x372x1410mm / 11.0Kg
 Coluna hidromassagem em acrílico branco com torneira termostática, 3 injectores, 2 pinhas e chuveiro de mão.

Referência Descrição € Branco

8887801 COLUNA HIDROMASSAGEM SHADOW MONOCOMANDO
 324x372x1410mm / 11.0Kg
 Coluna hidromassagem em acrílico branco com torneira monocomando, 3 injectores, 2 pinhas e chuveiro de mão.

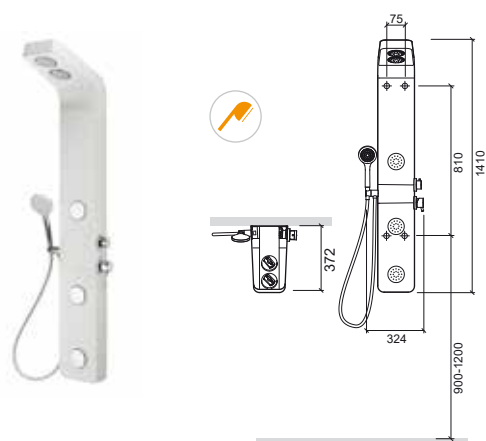
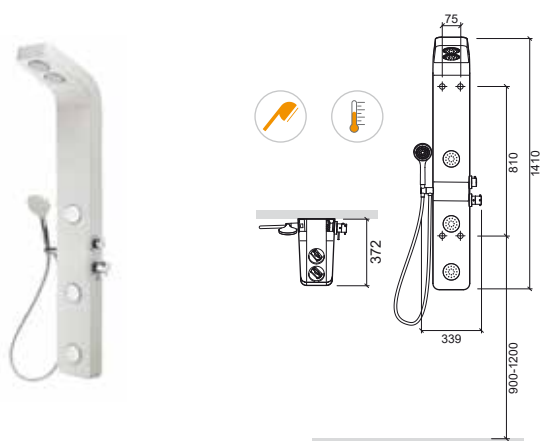

LEGENDA.

Chuveiro Termostática

RELAX



Referência	Descrição	€ Branco
888084	① COLUNA HIDROMASSAGEM RELAX TERMOSTÁTICA 300x277x1650mm / 11.9Kg Coluna hidromassagem em acrílico branco com torneira termostática, 6 injectores, pinha e chuveiro de mão.	580.88€
888074	② COLUNA HIDROMASSAGEM RELAX CANTO TERMOSTÁTICA 300x277x1650mm / 11.9Kg Coluna hidromassagem para aplicação de canto em acrílico branco com torneira termostática, 6 injectores, pinha e chuveiro de mão.	593.78€

Referência	Descrição	€ Branco
888080	① COLUNA HIDROMASSAGEM RELAX MONOCOMANDO 300x277x1650mm / 11.8Kg Coluna hidromassagem em acrílico branco com torneira monocomando, 6 injectores, pinha e chuveiro de mão.	529.22€
888070	② COLUNA HIDROMASSAGEM RELAX CANTO MONOCOMANDO 300x277x1650mm / 11.9Kg Coluna hidromassagem para aplicação de canto em acrílico branco com torneira monocomando, 6 injectores, pinha e chuveiro de mão.	542.15€



①



②

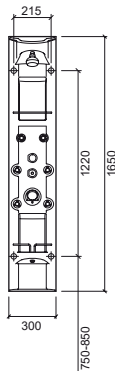

①



②

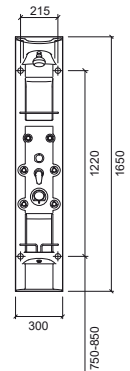



DIVISÓRIAS

Banheiras

Aquarela	212
Aquarela Duo	212
Versus	213

Bases de Duche

Aresta	214
Millennium	214
Elsy	215
Face	215
Moraira	216
Mariana	216
Screen	217
Versus	218
New WcCare	220
Strado	221

Perfis	225
--------	-----

Tabela Compatibilidade	226
------------------------	-----

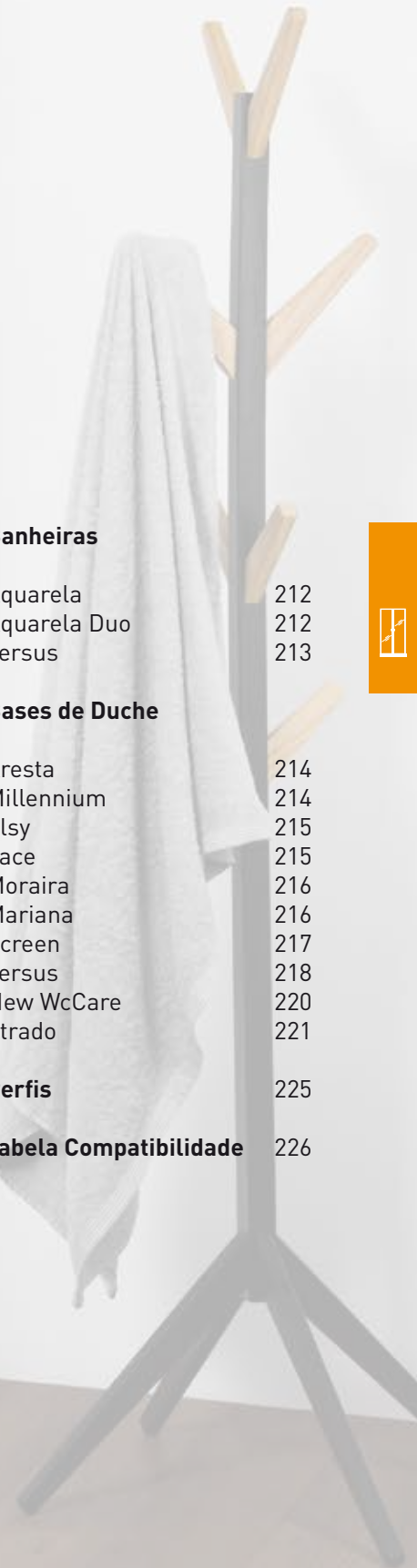

AQUARELA

Banheira



Referência	Descrição	€ Vidro cr	€ Vidro br
895091	DIVISÓRIA AQUARELA 75 📦 800x1400mm / 14.5Kg / Peças p/paleta BR-CR=18 Divisória reversível sem puxador, de vidro temperado (6mm) com perfil em alumínio com acabamento em branco ou cromado . Vedantes em silicone e plástico.	216.60€	180.50€

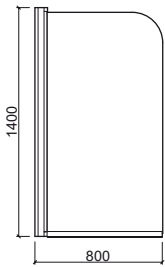

AQUARELA DUO

Banheira



Referência	Descrição	€ Vidro cr	€ Vidro br
8950900	① DIVISÓRIA AQUARELA DUO DIR. 📦 1125x1500mm / 26.5Kg / Peças p/paleta BR-CR=14 Divisória sem puxador de vidro temperado (6mm) com perfil em alumínio com acabamento em branco ou cromado . Dobradiças em zamak e latão. Vedantes em silicone e plástico. Dois painéis de vidro rebatíveis.	374.10€	311.75€

8950901	② DIVISÓRIA AQUARELA DUO ESQ. 📦 1125x1500mm / 26.5Kg / Peças p/paleta BR-CR=14 Divisória sem puxador de vidro temperado (6mm) com perfil em alumínio com acabamento em branco ou cromado . Dobradiças em zamak e latão. Vedantes em silicone e plástico. Dois painéis de vidro rebatíveis.	374.10€	311.75€
----------------	---	----------------	----------------

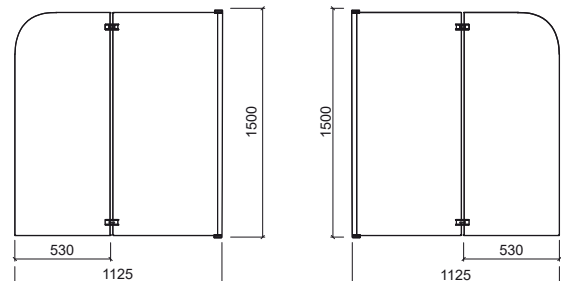

LEGENDA.

📦 Em caixa

👉 Divisória esquerda

👈 Divisória direita

BR. BRANCO > CR. CROMO



Referência	Descrição	€ Vidro cr	€ Vidro br
89350500 ①	DIVISÓRIA VERSUS 150 1500x1400mm / 29.1Kg Divisória em vidro temperado 4mm com abertura central e fecho magnético. Perfis ajustáveis de 0 a 20mm, em alumínio com acabamento cromado ou lacado a branco . Aplicação: encastrada, com 1 ou 2 painéis laterais. Compatível com banheiras de 150.	364.14€	351.00€
89352500 ②	DIVISÓRIA VERSUS 160 1600x1400mm / 31.2Kg Divisória em vidro temperado 4mm com abertura central e fecho magnético. Perfis ajustáveis de 0 a 20mm, em alumínio com acabamento cromado ou lacado a branco . Aplicação: encastrada, com 1 ou 2 painéis laterais. Compatível com banheiras de 160.	371.99€	358.55€
89353500 ③	DIVISÓRIA VERSUS 170 1700x1400mm / 33.1Kg Divisória em vidro temperado 4mm com abertura central e fecho magnético. Perfis ajustáveis de 0 a 20mm, em alumínio com acabamento cromado ou lacado a branco . Aplicação: encastrada, com 1 ou 2 painéis laterais. Compatível com banheiras de 170.	379.71€	366.11€
89354500 ④	DIVISÓRIA VERSUS 175 1750x1400mm / 33.8Kg Divisória em vidro temperado 4mm com abertura central e fecho magnético. Perfis ajustáveis de 0 a 20mm, em alumínio com acabamento cromado ou lacado a branco . Aplicação: encastrada, com 1 ou 2 painéis laterais. Compatível com banheiras de 175.	383.62€	369.87€
89355500 ⑤	DIVISÓRIA VERSUS 180 1800x1400mm / 34.2Kg Divisória em vidro temperado 4mm com abertura central e fecho magnético. Perfis ajustáveis de 0 a 20mm, em alumínio com acabamento cromado ou lacado a branco . Aplicação: encastrada, com 1 ou 2 painéis laterais. Compatível com banheiras de 180.	387.56€	373.66€

Referência	Descrição	€ Branco	€ Cor
89356500 ⑥	DIVISÓRIA VERSUS 190 1900x1400mm / 37.5Kg Divisória em vidro temperado 4mm com abertura central e fecho magnético. Perfis ajustáveis de 0 a 20mm, em alumínio com acabamento cromado ou lacado a branco . Aplicação: encastrada, com 1 ou 2 painéis laterais. Compatível com banheiras de 190.	395.40€	381.21€

Referência	Descrição	€ Branco	€ Cor
89360100 ⑦	PAINEL FIXO VERSUS 70 700x1400mm / 12.4Kg Painel em vidro temperado 4mm. Perfis ajustáveis de 0 a 20mm em alumínio com acabamento cromado ou lacado a branco . Compatível com banheiras de 70.	121.48€	115.59€
89361100 ⑧	PAINEL FIXO VERSUS 75 750x1400mm / 13.3Kg Painel em vidro temperado 4mm. Perfis ajustáveis de 0 a 20mm em alumínio com acabamento cromado ou lacado a branco . Compatível com banheiras de 75.	124.96€	119.06€
89362100 ⑨	PAINEL FIXO VERSUS 80 800x1400mm / 13.0Kg Painel em vidro temperado 4mm. Perfis ajustáveis de 0 a 20mm em alumínio com acabamento cromado ou lacado a branco . Compatível com banheiras de 80.	128.44€	122.47€
89363100 ⑩	PAINEL FIXO VERSUS 90 900x1400mm / 16.0Kg Painel em vidro temperado 4mm. Perfis ajustáveis de 0 a 20mm em alumínio com acabamento cromado ou lacado a branco . Compatível com banheiras de 90.	142.63€	136.29€

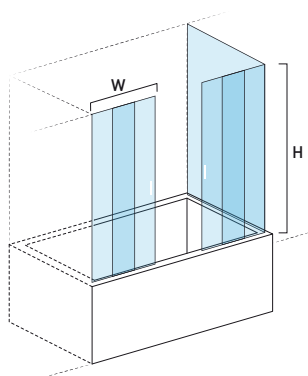

	W	H	MIN	MAX
①	150	1500	1400	1480 1520
②	160	1600	1400	1590 1610
③	170	1700	1400	1690 1710
④	175	1750	1400	1740 1760
⑤	180	1800	1400	1790 1810
⑥	190	1900	1400	1890 1910

	W	H	MIN	MAX
⑦	70	700	1400	690 710
⑧	75	750	1400	740 760
⑨	80	800	1400	790 810
⑩	90	900	1400	890 910

LEGENDA.

Em caixa

BR. BRANCO > CR. CROMO

ARESTA

Base



> PÁGINA 225 PERFIS

Referência	Descrição	€ Vidro cr	€ Vidro br
------------	-----------	------------	------------

890510	DIVISÓRIA ARESTA CANTO 90	977.49€	831.24€
---------------	----------------------------------	----------------	----------------

- 874x874x1850mm / 55.8Kg / Peças p/paleta BR-CR=05
- Divisória em vidro temperado 6mm com perfis em alumínio com acabamento **cromado** ou lacado a **branco**.
- Compatível com as bases Aresta 90x90 107051 e Time 90x90 107361.

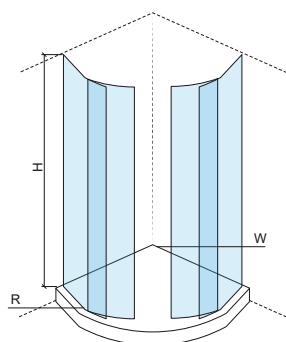

	W	H	R
90	874	1850	471

MILLENNIUM

Base



> PÁGINA 225 PERFIS

Referência	Descrição	€ Vidro cr	€ Vidro br
------------	-----------	------------	------------

890080	DIVISÓRIA MILLENNIUM CANTO 90	1.143.08€	952.57€
---------------	--------------------------------------	------------------	----------------

- 824x824x1850mm / 52.0Kg / Peças p/paleta BR-CR=05
- Divisória em vidro temperado 6mm com perfis em alumínio com acabamento **cromado** ou lacado a **branco**.
- Compatível com a base Millennium 90x90 800080.

890090	DIVISÓRIA MILLENNIUM CANTO 100	1.167.24€	972.68€
---------------	---------------------------------------	------------------	----------------

- 914x914x1850mm / 52.0Kg / Peças p/paleta BR-CR=05
- Divisória em vidro temperado 6mm com perfis em alumínio com acabamento **cromado** ou lacado a **branco**.
- Compatível com a base Millennium 90x90 800090.

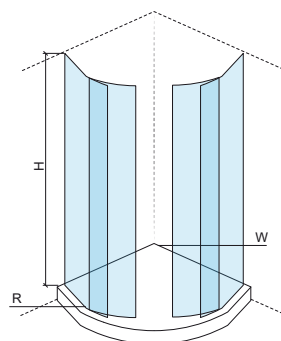

	W	H	R
① 90	824	1850	615
② 100	914	1850	684

LEGENDA.

Em caixa

ELSY

Base



FACE

Base



Referência	Descrição	€ Vidro cr	€ Vidro br
890030	① DIVISÓRIA ELSY CANTO 75 VIDRO Em caixa 750x750x1846mm / 24.0Kg / Peças p/paleta BR-CR=12 Divisória em vidro temperado 3mm com perfis em alumínio cromados ou lacados a branco . Compatível com a base Elsy 75x75 800030.	486.60€	405.51€
89003003	① DIVISÓRIA ELSY CANTO 75 ACRÍLICO Em caixa 750x750x1846mm / 14.0Kg / Peças p/paleta BR-CR=12 Divisória em acrílico texturizado 2mm com perfis em alumínio lacados a branco . Compatível com a base Elsy 75x75 800030.		299.14€
890040	② DIVISÓRIA ELSY CANTO 80 VIDRO Em caixa 800x800x1846mm / 26.0Kg / Peças p/paleta BR-CR=12 Divisória em vidro temperado 3mm com perfis em alumínio cromados ou lacados a branco . Compatível com a base Elsy 80x80 800040.	501.27€	426.07€
89004003	② DIVISÓRIA ELSY CANTO 80 ACRÍLICO Em caixa 800x800x1846mm / 15.0Kg / Peças p/paleta BR-CR=12 Divisória em acrílico texturizado 2mm com perfis em alumínio lacados a branco . Compatível com a base Elsy 80x80 800040.		309.92€
890050	③ DIVISÓRIA ELSY CANTO 90 VIDRO Em caixa 900x900x1846mm / 29.0Kg / Peças p/paleta BR-CR=12 Divisória em vidro temperado 3mm com perfis em alumínio cromados ou lacados a branco . Compatível com a base Elsy 90x90 800050.	523.23€	444.74€
89005003	③ DIVISÓRIA ELSY CANTO 90 ACRÍLICO Em caixa 900x900x1846mm / 15.0Kg / Peças p/paleta BR-CR=12 Divisória em acrílico texturizado 2mm com perfis em alumínio lacados a branco . Compatível com a base Elsy 90x90 800050.		328.01€

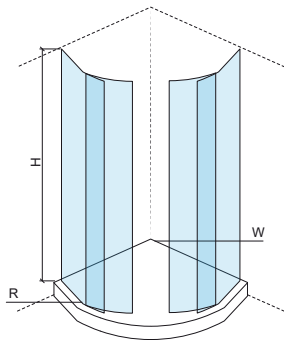

	W	H	R
①	75	750	1846
②	80	800	1846
③	90	900	1846

Referência	Descrição	€ Vidro cr	€ Vidro br
890170	① DIVISÓRIA FACE 80 Em caixa 800x800x1950mm / 46.2Kg / Peças p/paleta BR=10 Divisória em vidro temperado 6mm com perfis em alumínio cromados ou lacados a branco . Compatível com a base Face 80x80 800170 e a Moreira 80x80 107221.	806.29€	671.89€
890180	② DIVISÓRIA FACE 90 Em caixa 900x900x1950mm / 51.9Kg / Peças p/paleta BR=09 Divisória em vidro temperado 6mm com perfis em alumínio cromados ou lacados a branco . Compatível com a base Face 90x90 800180 e a Moreira 90x90 107231.	847.62€	706.36€
890190	③ DIVISÓRIA FACE 100 Em caixa 100x100x1950mm / 58.2Kg / Peças p/paleta BR=09 Divisória em vidro temperado 6mm com perfis em alumínio cromados ou lacados a branco . Compatível com a base Face 100x100 800190.	888.97€	740.81€

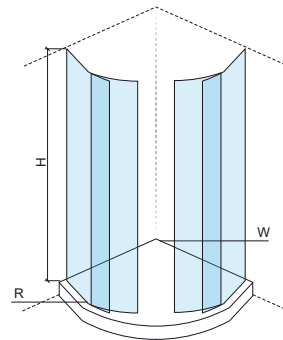

	W	H	R
①	80	800	1950
②	90	900	1950
③	100	1000	1950

LEGENDA.

Em caixa

BR. BRANCO > CR. CROMO

MORAIRA

Base



Referência	Descrição	€ Vidro cr	€ Vidro br
892160	① DIVISÓRIA MORAIRA CANTO 75 750x750x1950mm / 28.0Kg Divisória em vidro temperado 6mm com perfis em alumínio cromados ou lacados a branco . Compatível com a base Moraira Bio 75x75 107681 e Moraira 75x75 107161.	545.85€	454.87€
892220	② DIVISÓRIA MORAIRA CANTO 80 800x800x1950mm / 31.0Kg Divisória em vidro temperado 6mm com perfis em alumínio cromados ou lacados a branco . Compatível com a base Moraira Bio 80x80 107691, Moraira 80x80 107171 e 107221 e Face 80x80 800170.	567.25€	472.72€
892230	③ DIVISÓRIA MORAIRA CANTO 90 900x900x1950mm / 40.0Kg Divisória em vidro temperado 6mm com perfis em alumínio cromados ou lacados a branco . Compatível com a base Moraira Bio 90x90 107231 e Face 90x90 800180.	602.73€	502.28€

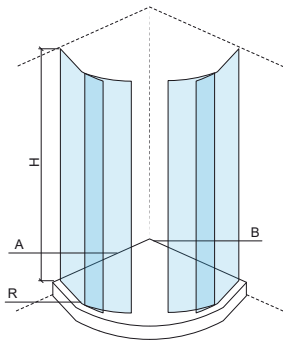

	A	B	H	R	
①	75x75	750	750	1950	520
②	80x80	800	800	1950	520
③	90x90	900	900	1950	520

MARIANA

Base



Referência	Descrição	€ Vidro cr	€ Vidro br
890010	① DIVISÓRIA MARIANA 70-80 700-800x700-800x1849mm / 27.0Kg / Peças p/paleta BR=20 Divisória de vidro temperado 3mm com perfis em alumínio com acabamento cromado ou lacado a branco . Compatível com todas as bases de medidas compreendidas entre 70-80x70-80.	324.97€	270.81€
890020	② DIVISÓRIA MARIANA 80-90 800-900x800-900x1849mm / 30.0Kg / Peças p/paleta BR=20 Divisória de vidro temperado 3mm com perfis em alumínio com acabamento cromado ou lacado a branco . Compatível com todas as bases de medidas compreendidas entre 80-90x80-90.	331.01€	275.84€

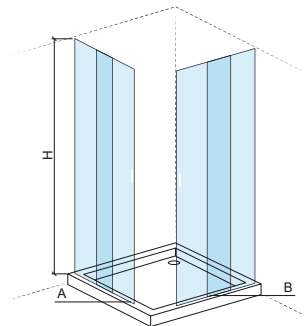

	A	B	H	
①	70-80	700-800	700-800	1849
②	80-90	800-900	800-900	1849

LEGENDA.

Em caixa



Referência Descrição € Vidro

894100 ① **DIVISÓRIA SCREEN 100** **415.12€**
 Em caixa 940x2043mm / 44.0Kg
 Resguardo suportado por calha de alumínio e tirantes de fixação laterais fixos à parede. Resguardo em vidro transparente temperado de 8 mm. Tirantes de fixação em aço inox polido com ajuste de 20 cm. Compatível com bases de 100x70/75/80/90.

894120 ② **DIVISÓRIA SCREEN 120** **447.37€**
 Em caixa 1140x2043mm / 53.0Kg
 Resguardo suportado por calha de alumínio e tirantes de fixação laterais fixos à parede. Resguardo em vidro transparente temperado de 8 mm. Tirantes de fixação em aço inox polido com ajuste de 20 cm. Compatível com bases de 120x70/75/80/90.

894140 ③ **DIVISÓRIA SCREEN 140** **491.07€**
 Em caixa 1340x2043mm / 62.0Kg
 Resguardo suportado por calha de alumínio e tirantes de fixação laterais fixos à parede. Resguardo em vidro transparente temperado de 8 mm. Tirantes de fixação em aço inox polido com ajuste de 20 cm. Compatível com bases de 140x70/75/80/90.

894160 ④ **DIVISÓRIA SCREEN 160** **528.52€**
 Em caixa 1540x2043mm / 71.0Kg
 Resguardo suportado por calha de alumínio e tirantes de fixação laterais fixos à parede. Resguardo em vidro transparente temperado de 8 mm. Tirantes de fixação em aço inox polido com ajuste de 20 cm. Compatível com bases de 160x70/75/80/90.

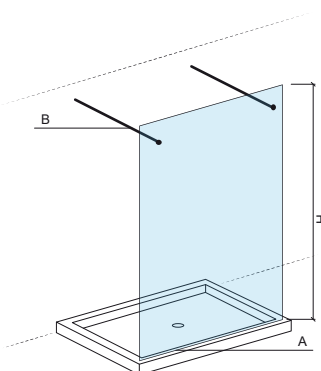

Referência Descrição € Vidro

894101 ① **DIVISÓRIA SCREEN 100 C/FIXAÇÃO LATERAL** **415.12€**
 Em caixa 940x2050mm / 43.0Kg
 Resguardo suportado por calha de alumínio e tirante de fixação lateral fixo à parede. Resguardo em vidro transparente temperado de 8 mm. Tirante de fixação em aço inox polido com ajuste de 20 cm. Compatível com bases de 100x70/75/80/90.

894121 ② **DIVISÓRIA SCREEN 120 C/FIXAÇÃO LATERAL** **447.37€**
 Em caixa 1140x2050mm / 52.0Kg
 Resguardo suportado por calha de alumínio e tirante de fixação lateral fixo à parede. Resguardo em vidro transparente temperado de 8 mm. Tirante de fixação em aço inox polido com ajuste de 20 cm. Compatível com bases de 120x70/75/80/90.

894141 ③ **DIVISÓRIA SCREEN 140 C/FIXAÇÃO LATERAL** **491.07€**
 Em caixa 1340x2050mm / 62.0Kg
 Resguardo suportado por calha de alumínio e tirante de fixação lateral fixo à parede. Resguardo em vidro transparente temperado de 8 mm. Tirante de fixação em aço inox polido com ajuste de 20 cm. Compatível com bases de 140x70/75/80/90.

894161 ④ **DIVISÓRIA SCREEN 160 C/FIXAÇÃO LATERAL** **528.52€**
 Em caixa 1540x2050mm / 71.0Kg
 Resguardo suportado por calha de alumínio e tirante de fixação lateral fixo à parede. Resguardo em vidro transparente temperado de 8 mm. Tirante de fixação em aço inox polido com ajuste de 20 cm. Compatível com bases de 160x70/75/80/90.

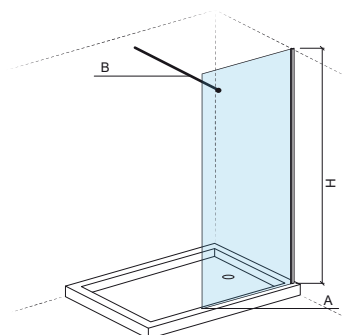

LEGENDA.

Em caixa Reversível

CR. CROMO

VERSUS

Base



Referência	Descrição	€ Vidro cr	€ Vidro br
------------	-----------	------------	------------

893010	① DIVISÓRIA VERSUS 75 750x750x1900mm / 35.9Kg Divisória em vidro temperado 4mm com fecho magnético. Perfis ajustáveis de 0 a 20mm, em alumínio com acabamento cromado ou lacado a branco . Compatível com bases de 75x75.	396.78€	392.42€
---------------	--	----------------	----------------

893030	② DIVISÓRIA VERSUS 80 800x800x1900mm / 38.4Kg Divisória em vidro temperado 4mm com fecho magnético. Perfis ajustáveis de 0 a 20mm, em alumínio com acabamento cromado ou lacado a branco . Compatível com bases de 80x80.	405.20€	400.99€
---------------	--	----------------	----------------

893040	③ DIVISÓRIA VERSUS 90 900x900x1900mm / 42.4Kg Divisória em vidro temperado 4mm com fecho magnético. Perfis ajustáveis de 0 a 20mm, em alumínio com acabamento cromado ou lacado a branco . Compatível com bases de 90x90.	436.61€	432.84€
---------------	--	----------------	----------------

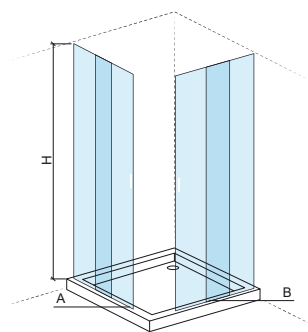

	A	B	H	MIN	MAX
①	75x75	750	750	1900	740 760
②	80x80	800	800	1900	790 810
③	90x90	900	900	1900	890 910

Referência	Descrição	€ Vidro cr	€ Vidro br
------------	-----------	------------	------------

894000	① DIVISÓRIA VERSUS CANTO 90x70 900x700x1900mm / 38.2Kg Divisória em vidro temperado 4mm com fecho magnético. Perfis ajustáveis de 0 a 20mm, em alumínio com acabamento cromado ou lacado a branco . Compatível com base Waterline 90x70 107442.	420.92€	411.40€
---------------	--	----------------	----------------

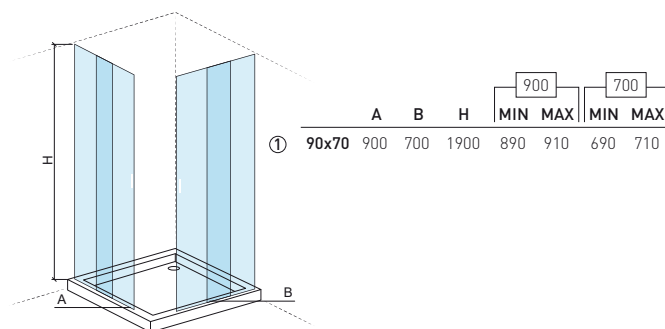

	A	B	H	900		700	
				MIN	MAX	MIN	MAX
①	90x70	900	700	1900	890	910	690 710

LEGENDA.

Em caixa



Referência	Descrição	€ Vidro cr	€ Vidro br
8931000 ①	DIVISÓRIA VERSUS 100 ☞ 1000x1900mm / 25.3Kg Divisória reversível em vidro temperado 4mm com abertura lateral e fecho magnético. Perfis ajustáveis de 0 a 40mm, em alumínio com acabamento cromado ou lacado a branco . Aplicação: encastrada, com 1 ou 2 painéis laterais. Compatível com bases de 100x70/75/80/90.	273.59€	271.48€
8931200 ②	DIVISÓRIA VERSUS 120 ☞ 1200x1900mm / 31.0Kg Divisória reversível em vidro temperado 4mm com abertura lateral e fecho magnético. Perfis ajustáveis de 0 a 40mm, em alumínio com acabamento cromado ou lacado a branco . Aplicação: encastrada, com 1 ou 2 painéis laterais. Compatível com bases de 120x70/75/80/90.	290.57€	288.61€
8931400 ③	DIVISÓRIA VERSUS 140 ☞ 1400x1900mm / 35.8Kg Divisória reversível em vidro temperado 4mm com abertura lateral e fecho magnético. Perfis ajustáveis de 0 a 40mm, em alumínio com acabamento cromado ou lacado a branco . Aplicação: encastrada, com 1 ou 2 painéis laterais. Compatível com bases de 140x70/75/80/90.	334.23€	329.08€

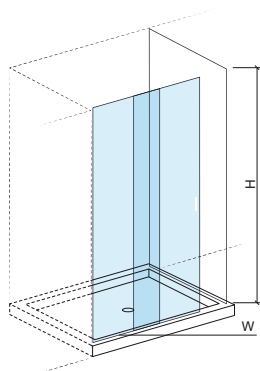

	W	H	MIN	MAX
①	1000	1900	980	1020
②	1200	1900	1180	1220
③	1400	1900	1380	1420

Referência	Descrição	€ Vidro cr	€ Vidro br
8931550 ①	DIVISÓRIA VERSUS 150 ☞ 1500x1900mm / 35.6Kg Divisória reversível em vidro temperado 4mm com abertura central e fecho magnético. Perfis ajustáveis de 0 a 40mm, em alumínio com acabamento cromado ou lacado a branco . Aplicação: encastrada, com 1 ou 2 painéis laterais. Compatível com bases de 150x70/75/80/90.	399.02€	383.58€
8931650 ②	DIVISÓRIA VERSUS 160 ☞ 1600x1900mm / 31.0Kg Divisória reversível em vidro temperado 4mm com abertura central e fecho magnético. Perfis ajustáveis de 0 a 40mm, em alumínio com acabamento cromado ou lacado a branco . Aplicação: encastrada, com 1 ou 2 painéis laterais. Compatível com bases de 160x70/75/80/90.	439.39€	422.46€
8931750 ③	DIVISÓRIA VERSUS 170 ☞ 1700x1900mm Divisória reversível em vidro temperado 4mm com abertura central e fecho magnético. Perfis ajustáveis de 0 a 40mm, em alumínio com acabamento cromado ou lacado a branco . Aplicação: encastrada, com 1 ou 2 painéis laterais. Compatível com bases de 170x70/75/80/90.	448.91€	431.83€
8931850 ④	DIVISÓRIA VERSUS 180 ☞ 1800x1900mm / 35.8Kg Divisória reversível em vidro temperado 4mm com abertura central e fecho magnético. Perfis ajustáveis de 0 a 40mm, em alumínio com acabamento cromado ou lacado a branco . Aplicação: encastrada, com 1 ou 2 painéis laterais. Compatível com bases de 180x70/75/80/90.	458.58€	441.19€

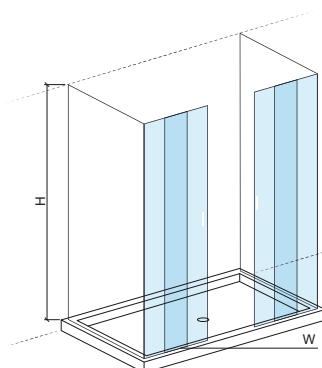

	W	H	MIN	MAX
①	1500	1900	1480	1520
②	1600	1900	1580	1620
③	1700	1900	1680	1720
④	1800	1900	1780	1820

LEGENDA.

☞ Em caixa

BR. BRANCO > CR. CROMO

VERSUS

Base



NEW WCCARE

Base



Referência	Descrição	€ Vidro cr	€ Vidro br
------------	-----------	------------	------------

8931010 ① **PAINEL FIXO VERSUS 70** **133.57€** **130.35€**
 Em caixa 700x1900mm / 17.0Kg
 Divisória reversível em vidro temperado 4mm com abertura lateral e fecho magnético. Perfis ajustáveis de 0 a 20mm, em alumínio com acabamento **cromado** ou lacado a **branco**. Compatível com bases de 70cm de largura.

8931110 ② **PAINEL FIXO VERSUS 75** **137.64€** **134.41€**
 Em caixa 750x1900mm / 17.9Kg
 Divisória reversível em vidro temperado 4mm com abertura lateral e fecho magnético. Perfis ajustáveis de 0 a 20mm, em alumínio com acabamento **cromado** ou lacado a **branco**. Compatível com bases de 75cm de largura.

8931210 ③ **PAINEL FIXO VERSUS 80** **141.72€** **138.33€**
 Em caixa 800x1900mm / 19.0Kg
 Divisória reversível em vidro temperado 4mm com abertura lateral e fecho magnético. Perfis ajustáveis de 0 a 20mm, em alumínio com acabamento **cromado** ou lacado a **branco**. Compatível com bases de 80cm de largura.

8931310 ④ **PAINEL FIXO VERSUS 90** **153.63€** **150.40€**
 Em caixa 900x1900mm / 21.2Kg
 Divisória reversível em vidro temperado 4mm com abertura lateral e fecho magnético. Perfis ajustáveis de 0 a 20mm, em alumínio com acabamento **cromado** ou lacado a **branco**. Compatível com bases de 90cm de largura.

Referência	Descrição	€ Vidro cr
------------	-----------	------------

891920 ① **PORTAS NEW WCCARE 90** **310.65€**
 Em caixa 900x1850mm / 26.7Kg
 Portas reversíveis de vidro temperado de 6mm com fecho magnético. Perfil em alumínio cromado.



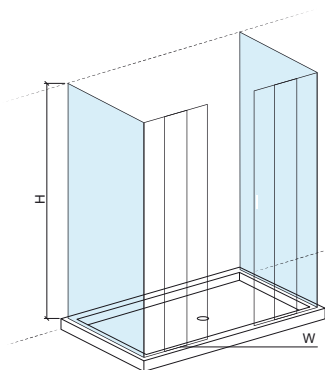
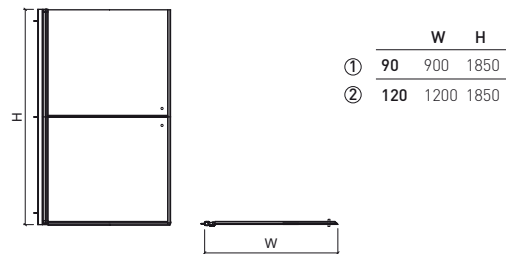



891910 ② **PORTAS NEW WCCARE 120** **335.55€**
 Em caixa 1200x1850mm / 32.0Kg
 Portas reversíveis de vidro temperado de 6mm com fecho magnético. Perfil em alumínio cromado.





LEGENDA.

Em caixa

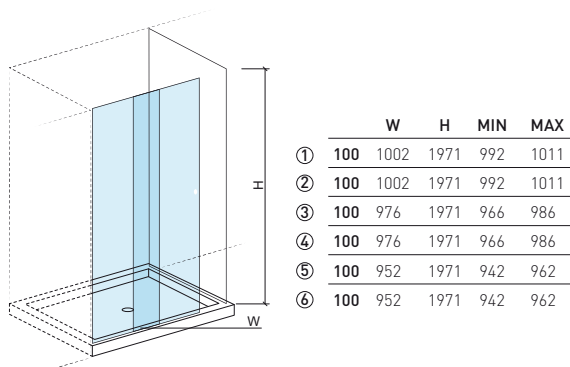

Referência	Descrição	€ Vidro cr
8908900	1 DIVISÓRIA STRADO 100 ENCASTRAR DIR.  1002x1971mm / 37.0Kg Divisória direita em vidro temperado 6mm. Perfis em alumínio ajustáveis de 0 a 20mm. Compatível com bases de 100x70/75/80/90.	741.26€
8908901	2 DIVISÓRIA STRADO 100 ENCASTRAR ESQ.  1002x1971mm / 37.0Kg Divisória esquerda em vidro temperado 6mm. Perfis em alumínio ajustáveis de 0 a 20mm. Compatível com bases de 100x70/75/80/90.	741.26€
8908910	3 DIVISÓRIA STRADO 100 DIR. PARA 1 PAINEL  976x1971mm / 39.0Kg Divisória direita em vidro temperado 6mm com um painel. Perfis em alumínio ajustáveis de 0 a 20mm. Compatível com bases de 100x70/75/80/90.	887.83€
8908911	4 DIVISÓRIA STRADO 100 ESQ. PARA 1 PAINEL  976x1971mm / 39.0Kg Divisória esquerda em vidro temperado 6mm com um painel. Perfis em alumínio ajustáveis de 0 a 20mm. Compatível com bases de 100x70/75/80/90.	887.83€
8908920	5 DIVISÓRIA STRADO 100 DIR. PARA 2 PAINELIS  952x1971mm / 40.0Kg Divisória direita em vidro temperado 6mm com dois painéis. Perfis em alumínio ajustáveis de 0 a 20mm. Compatível com bases de 100x70/75/80/90.	899.61€
8908921	6 DIVISÓRIA STRADO 100 ESQ. PARA 2 PAINELIS  952x1971mm / 40.0Kg Divisória esquerda em vidro temperado 6mm com dois painéis. Perfis em alumínio ajustáveis de 0 a 20mm. Compatível com bases de 100x70/75/80/90.	899.61€



Referência	Descrição	€ Vidro cr
8903700	1 DIVISÓRIA STRADO 120 ENCASTRAR DIR.  1201x1971mm / 46.0Kg Divisória direita em vidro temperado 6mm. Perfis em alumínio ajustáveis de 0 a 20mm. Compatível com bases de 120x70/75/80/90.	787.48€
8903701	2 DIVISÓRIA STRADO 120 ENCASTRAR ESQ.  1201x1971mm / 46.0Kg Divisória esquerda em vidro temperado 6mm. Perfis em alumínio ajustáveis de 0 a 20mm. Compatível com bases de 120x70/75/80/90.	787.48€
8903710	3 DIVISÓRIA STRADO 120 DIR. PARA 1 PAINEL  1201x1970mm / 48.0Kg Divisória direita em vidro temperado 6mm com um painel. Perfis em alumínio ajustáveis de 0 a 20mm. Compatível com bases de 120x70/75/80/90.	915.39€
8903711	4 DIVISÓRIA STRADO 120 ESQ. PARA 1 PAINEL  1201x1970mm / 48.0Kg Divisória esquerda em vidro temperado 6mm com um painel. Perfis em alumínio ajustáveis de 0 a 20mm. Compatível com bases de 120x70/75/80/90.	915.39€
8903720	5 DIVISÓRIA STRADO 120 DIR. PARA 2 PAINELIS  1182x1971mm / 49.0Kg Divisória direita em vidro temperado 6mm com dois painéis. Perfis em alumínio ajustáveis de 0 a 20mm. Compatível com bases de 120x70/75/80/90.	922.43€
8903721	6 DIVISÓRIA STRADO 120 ESQ. PARA 2 PAINELIS  1182x1971mm / 49.0Kg Divisória esquerda em vidro temperado 6mm com dois painéis. Perfis em alumínio ajustáveis de 0 a 20mm. Compatível com bases de 120x70/75/80/90.	922.43€

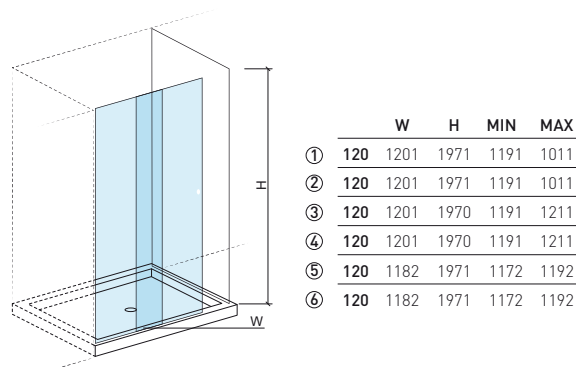

LEGENDA.

-  Divisória direita
-  Divisória esquerda
-  Em caixa

STRADO

Base

Referência	Descrição	€ Vidro cr
8903800	① DIVISÓRIA STRADO 140 ENCASTRAR DIR. 1401x1970mm / 52.0Kg Divisória direita em vidro temperado 6mm. Perfis em alumínio ajustáveis de 0 a 20mm. Compatível com bases de 140x70/75/80/90.	841.47€
8903801	② DIVISÓRIA STRADO 140 ENCASTRAR ESQ. 1401x1970mm / 52.0Kg Divisória esquerda em vidro temperado 6mm. Perfis em alumínio ajustáveis de 0 a 20mm. Compatível com bases de 140x70/75/80/90.	841.47€
8903810	③ DIVISÓRIA STRADO 140 DIR. PARA 1 PAINEL 1408x1970mm / 54.0Kg Divisória direita em vidro temperado 6mm com um painel. Perfis em alumínio ajustáveis de 0 a 20mm. Compatível com bases de 140x70/75/80/90.	965.87€
8903811	④ DIVISÓRIA STRADO 140 ESQ. PARA 1 PAINEL 1408x1970mm / 54.0Kg Divisória esquerda em vidro temperado 6mm com um painel. Perfis em alumínio ajustáveis de 0 a 20mm. Compatível com bases de 140x70/75/80/90.	965.87€
8903820	⑤ DIVISÓRIA STRADO 140 DIR. PARA 2 PAINÉIS 1401x1971mm / 55.0Kg Divisória direita em vidro temperado 6mm com dois painéis. Perfis em alumínio ajustáveis de 0 a 20mm. Compatível com bases de 140x70/75/80/90.	972.91€
8903821	⑥ DIVISÓRIA STRADO 140 ESQ. PARA 2 PAINÉIS 1401x1971mm / 55.0Kg Divisória esquerda em vidro temperado 6mm com dois painéis. Perfis em alumínio ajustáveis de 0 a 20mm. Compatível com bases de 140x70/75/80/90.	972.91€

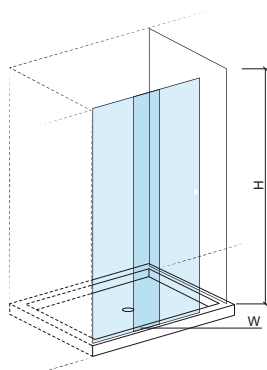

	W	H	MIN	MAX
①	140	1401	1970	1391 1411
②	140	1401	1970	1391 1411
③	140	1408	1970	1398 1418
④	140	1408	1970	1398 1418
⑤	140	1401	1971	1391 1411
⑥	140	1401	1971	1391 1411

Referência	Descrição	€ Vidro cr
8903900	① DIVISÓRIA STRADO 160 ENCASTRAR DIR. 1602x1970mm / 52.0Kg Divisória direita em vidro temperado 6mm. Perfis em alumínio ajustáveis de 0 a 20mm. Compatível com bases de 160x70/75/80/90.	888.41€
8903901	② DIVISÓRIA STRADO 160 ENCASTRAR ESQ. 1602x1970mm / 52.0Kg Divisória esquerda em vidro temperado 6mm. Perfis em alumínio ajustáveis de 0 a 20mm. Compatível com bases de 160x70/75/80/90.	888.41€
8903910	③ DIVISÓRIA STRADO 160 DIR. PARA 1 PAINEL 1608x1971mm / 54.0Kg Divisória direita em vidro temperado 6mm com um painel. Perfis em alumínio ajustáveis de 0 a 20mm. Compatível com bases de 160x70/75/80/90.	1.016.33€
8903911	④ DIVISÓRIA STRADO 160 ESQ. PARA 1 PAINEL 1608x1971mm / 54.0Kg Divisória esquerda em vidro temperado 6mm com um painel. Perfis em alumínio ajustáveis de 0 a 20mm. Compatível com bases de 160x70/75/80/90.	1.016.33€
8903920	⑤ DIVISÓRIA STRADO 160 DIR. PARA 2 PAINÉIS 1582x1971mm / 55.0Kg Divisória direita em vidro temperado 6mm com dois painéis. Perfis em alumínio ajustáveis de 0 a 20mm. Compatível com bases de 160x70/75/80/90.	1.024.29€
8903921	⑥ DIVISÓRIA STRADO 160 ESQ. PARA 2 PAINÉIS 1582x1971mm / 55.0Kg Divisória esquerda em vidro temperado 6mm com dois painéis. Perfis em alumínio ajustáveis de 0 a 20mm. Compatível com bases de 160x70/75/80/90.	1.024.29€

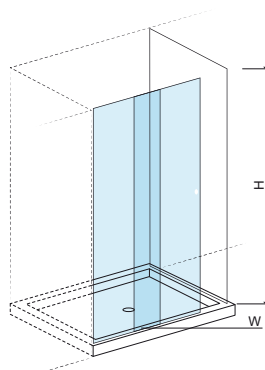

	W	H	MIN	MAX
①	160	1602	1970	1592 1611
②	160	1602	1970	1592 1611
③	160	1608	1971	1598 1618
④	160	1608	1971	1598 1618
⑤	160	1582	1971	1572 1592
⑥	160	1582	1971	1572 1592

LEGENDA.

Em caixa

Divisória esquerda

Divisória direita



Referência	Descrição	€ Vidro cr
8904100	① DIVISÓRIA STRADO 170 ENCASTRAR DIR. 1701x1970mm / 55.0Kg Divisória direita em vidro temperado 6mm. Perfis em alumínio ajustáveis de 0 a 20mm. Compatível com bases de 170x70/75/80/90.	909.74€
8904101	② DIVISÓRIA STRADO 170 ENCASTRAR ESQ. 1701x1970mm / 55.0Kg Divisória esquerda em vidro temperado 6mm. Perfis em alumínio ajustáveis de 0 a 20mm. Compatível com bases de 170x70/75/80/90.	909.74€
8904110	③ DIVISÓRIA STRADO 170 DIR. PARA 1 PAINEL 1708x1970mm / 57.0Kg Divisória direita em vidro temperado 6mm com um painel. Perfis em alumínio ajustáveis de 0 a 20mm. Compatível com bases de 170x70/75/80/90.	1.034.39€
8904111	④ DIVISÓRIA STRADO 170 ESQ. PARA 1 PAINEL 1708x1970mm / 57.0Kg Divisória esquerda em vidro temperado 6mm com um painel. Perfis em alumínio ajustáveis de 0 a 20mm. Compatível com bases de 170x70/75/80/90.	1.034.39€
8904120	⑤ DIVISÓRIA STRADO 170 DIR. PARA 2 PAINEIS 1682x1971mm / 58.0Kg Divisória direita em vidro temperado 6mm com dois painéis. Perfis em alumínio ajustáveis de 0 a 20mm. Compatível com bases de 170x70/75/80/90.	1.041.13€
8904121	⑥ DIVISÓRIA STRADO 170 ESQ. PARA 2 PAINEIS 1682x1971mm / 58.0Kg Divisória esquerda em vidro temperado 6mm com dois painéis. Perfis em alumínio ajustáveis de 0 a 20mm. Compatível com bases de 170x70/75/80/90.	1.041.13€

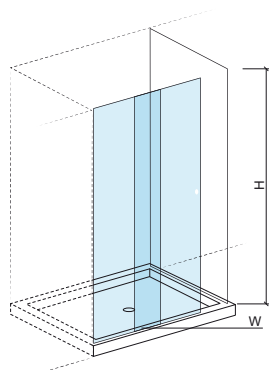

	W	H	MIN	MAX
①	170	1701	1970	1691 1711
②	170	1701	1970	1691 1711
③	170	1708	1970	1698 1718
④	170	1708	1970	1698 1718
⑤	170	1682	1971	1672 1692
⑥	170	1682	1971	1672 1692

Referência	Descrição	€ Vidro cr
8904200	① DIVISÓRIA STRADO 180 ENCASTRAR DIR. 1801x1969mm Divisória direita em vidro temperado 6mm. Perfis em alumínio ajustáveis de 0 a 20mm. Compatível com bases de 180x70/75/80/90.	987.73€
8904201	② DIVISÓRIA STRADO 180 ENCASTRAR ESQ. 1801x1969mm Divisória esquerda em vidro temperado 6mm. Perfis em alumínio ajustáveis de 0 a 20mm. Compatível com bases de 180x70/75/80/90.	987.73€
8904210	③ DIVISÓRIA STRADO 180 DIR. PARA 1 PAINEL 1801x1969mm / 57.0Kg Divisória direita em vidro temperado 6mm com um painel. Perfis em alumínio ajustáveis de 0 a 20mm. Compatível com bases de 180x70/75/80/90.	1.110.04€
8904211	④ DIVISÓRIA STRADO 180 ESQ. PARA 1 PAINEL 1801x1969mm / 57.0Kg Divisória esquerda em vidro temperado 6mm com um painel. Perfis em alumínio ajustáveis de 0 a 20mm. Compatível com bases de 180x70/75/80/90.	1.110.04€
8904220	⑤ DIVISÓRIA STRADO 180 DIR. PARA 2 PAINEIS 1801x1971mm / 58.0Kg Divisória direita em vidro temperado 6mm com dois painéis. Perfis em alumínio ajustáveis de 0 a 20mm. Compatível com bases de 180x70/75/80/90.	1.115.44€
8904221	⑥ DIVISÓRIA STRADO 180 ESQ. PARA 2 PAINEIS 1801x1971mm / 58.0Kg Divisória esquerda em vidro temperado 6mm com dois painéis. Perfis em alumínio ajustáveis de 0 a 20mm. Compatível com bases de 180x70/75/80/90.	1.115.44€

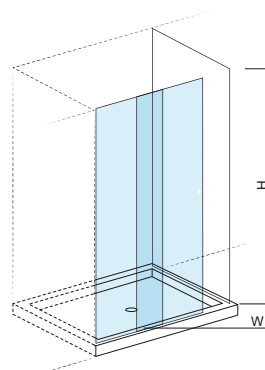

	W	H	MIN	MAX
①	180	1801	1969	1791 1811
②	180	1801	1969	1791 1811
③	180	1801	1969	1791 1818
④	180	1801	1969	1791 1818
⑤	180	1801	1971	1791 1811
⑥	180	1801	1971	1791 1811

LEGENDA.

- Divisória direita
- Divisória esquerda
- Em caixa

STRADO

Base

Referência	Descrição	€ Vidro cr
890661	① PAINEL FIXO STRADO 70 700x1970mm / 21.0Kg Painel fixo em vidro temperado 6mm. Perfis em alumínio ajustáveis de 0 a 20mm. Compatível com bases de 70cm de largura.	146.13€
890671	② PAINEL FIXO STRADO 75 741x1971mm / 24.0Kg Painel fixo em vidro temperado 6mm. Perfis em alumínio ajustáveis de 0 a 20mm. Compatível com bases de 75cm de largura.	161.73€
890681	③ PAINEL FIXO STRADO 80 759x1970mm / 26.0Kg Painel fixo em vidro temperado 6mm. Perfis em alumínio ajustáveis de 0 a 20mm. Compatível com bases de 80cm de largura.	229.11€
890691	④ PAINEL FIXO STRADO 90 859x1971mm / 29.0Kg Painel fixo em vidro temperado 6mm. Perfis em alumínio ajustáveis de 0 a 20mm. Compatível com bases de 90cm de largura.	313.35€

Referência	Descrição	€ Vidro cr
890662	① PAR DE PAINÉIS FIXOS STRADO 70 700x1970mm / 40.0Kg Par de painéis fixos em vidro temperado 6mm. Perfis em alumínio ajustáveis de 0 a 20mm. Compatível com bases de 70cm de largura.	279.27€
890672	② PAR DE PAINÉIS FIXOS STRADO 75 741x1971mm / 43.0Kg Par de painéis fixos em vidro temperado 6mm. Perfis em alumínio ajustáveis de 0 a 20mm. Compatível com bases de 75cm de largura.	306.61€
890682	③ PAR DE PAINÉIS FIXOS STRADO 80 759x1970mm / 48.0Kg Par de painéis fixos em vidro temperado 6mm. Perfis em alumínio ajustáveis de 0 a 20mm. Compatível com bases de 80cm de largura.	491.94€
890692	④ PAR DE PAINÉIS FIXOS STRADO 90 859x1970mm / 53.0Kg Par de painéis fixos em vidro temperado 6mm. Perfis em alumínio ajustáveis de 0 a 20mm. Compatível com bases de 80cm de largura.	677.24€

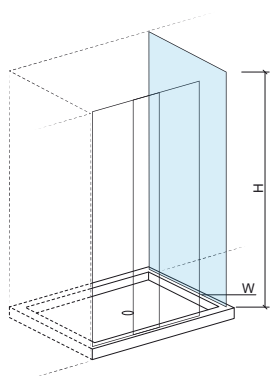

		W	H	MIN	MAX
①	70 [x1]	700	1970	690	710
②	75 [x1]	741	1971	731	751
③	80 [x1]	759	1970	749	769
④	90 [x1]	859	1971	849	869

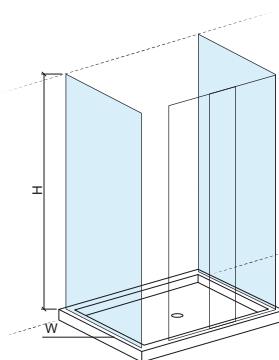

		W	H	MIN	MAX
①	70 [x2]	700	1970	690	610
②	75 [x2]	741	1971	731	751
③	80 [x2]	759	1970	749	769
④	90 [x2]	859	1970	849	869

LEGENDA.

Em caixa

CR. CROMO

Referência	Descrição	€ Cromo	€ Branco
8P9008	PERFIL MILLENNIUM 90x90 0.2Kg Perfil em alumínio cromado ou lacado a branco .	30.84€	30.30€
8P9009	PERFIL MILLENNIUM 100x100 0.2Kg Perfil em alumínio cromado ou lacado a branco .	33.01€	32.47€

Referência	Descrição	€ Cromo	€ Branco
8P9051	PERFIL ARESTA 90x90 0.2Kg Perfil em alumínio cromado ou lacado a branco .	30.84€	30.30€



COMPATIBILIDADE

Base

divisória	bases
ARESTA 90	Time 90x90 107361
MILLENNIUM 90	Millennium 90x90 800080
MILLENNIUM 100	Millennium 100x100 800090
ELSY 75	Elsy 75x75 800030
ELSY 80	Elsy 80x80 800040
ELSY 90	Elsy 90x90 800050
FACE 80	Face 80x80 800170 Moraira 80x80 107221
FACE 90	Face 90x90 800180 Moraira 90x90 107231
FACE 100	Face 100x100 800190
MORAIRA 75	Moraira 75x75 107161
MORAIRA 80	Moraira 80x80 107171/107221 Face 80x80 800170
MORAIRA 90	Moraira 90x90 107231 Face 90x90 800180
MORAIRA 90x70	Face 90x72 107261/107271
MARIANA 70-80	Marina 70x70 95070070; Marina 80x80 95080080 Moraira 70x70 107150; Moraira 75x75 107160 Moraira 80x80 107245 Waterline 80x80 107480; Waterline 80x80 107470 Stepln 80x80 107520 Mosaico 70x70 800230/800430/800420/800220/800240 Mosaico 75x75 800260/800450/800440/800250/800240 Piano 80x80 803520/803550/803580/803620 Mariana 70x70 800010; Mariana 800000
MARIANA 80-90	Marina 80x80 95080080; Marina 90x90 95090090 Moraira 80x80 107245; Moraira 90x90 107250/107255 Stepln 80x80 107520; Stepln 90x90 107530 Piano 80x80 803520/803550/803580/803620 Piano 90x90 803530/803560/803590/803630 Millennium 90x90 800070/800280 Mariana 80x80 800000; Mariana 90x90 800020 Face 90x90 800280
NEW WCCARE 90	Marina 90x70 95090070; Marina 90x80 95090080 Marina 90x90 95090090; Marina 100x90 95100090 Marina 110x90 95110090; Marina 120x90 95120090 Marina 130x90 95130090; Marina 140x90 95140090 Marina 150x90 95150090; Marina 160x90 95160090 Marina 170x90 95170090; Marina 180x90 95180090 Marina 190x90 95190090 Extra-Large 120x90 107082 Quadra 90x90 107050 Moraira 90x90 107250/107245/107255 Waterline 90x90 107500/107780 Elegance 120x90 107402; Elegance 140x90 107412 Stepln 90x90 107540; Stepln 120x90 107612 Piano 120x90 802440/802050 Piano 90x90 803530/803560/803590/803630 Strado 102x90 800850/800760 Open 120x90 801320/801020 Mariana 90x90 800020 New WcCare 120x90 800900 Millennium 90x90 800070 Face 90x90 800280

divisória	bases
NEW WCCARE 120	Marina 120x70 95120070; Marina 120x80 95120080 Marina 120x90 95120090 Moraira 120x70 107202; Moraira 120x80 107212 Waterline 120x70 107462 Elegance 120x90 107402 Stepln 120x70 107572; Stepln 120x80 107552 Stepln 120x90 107612 Piano 120x70 802410/803120/802050/802760 Piano 120x75 802420/803130/802060/802770 Piano 120x80 802430/803140/802070/802780 Piano 120x90 802440/803150/802080/802790 Strado 120x75 800720/800370; Strado 120x80 800810/800670 Strado 120x90 800850/800760 Open 120x70 801220/801170; Open 120x75 801250/800990 Open 120x80 801280/801010; Open 120x90 801320/801020 New WcCare 120x90 800900

SCREEN 100(a) STRADO 100 VERSUS 100	Marina 100x70 95100070; Marina 100x80 95100080 Marina 100x90 95100090 Moraira 100x70 107192; Waterline 100x70 107452; Waterline 100x80 107722 Stepln 100x70 107562; Stepln 100x80 107542 Piano 100x70 802360/803070/802010/802720 Piano 100x75 802370/803080/802020/802730 Piano 100x80 802380/803090/802030/802740 Piano 100x90 802390/803110/802040/802750 Piano 100x100(b) 803540/803570/803610/803640 Strado 100x75 800910/800890; Strado 100x80 800930/800920 Strado 100x90 800950/800940 Open 100x70 801210/801160; Open 100x75 801240/800960 Open 100x80 801270/800970; Open 100x90 801310/800980 Face 100x100 800290
--	--

(a) A versão com fixação lateral Ref.894101 é compatível com bases de comprimento \geq 100cm e profundidade de 70-90cm, desde que seja assegurada uma entrada mínima lateral ou frontal de 40cm.
(b) Só STRADO e VERSUS na versão de encastrar.

SCREEN 120(a) STRADO 120 VERSUS 120	Marina 120x70 95120070; Marina 120x80 95120080 Marina 120x90 95120090 Moraira 120x70 107202; Moraira 120x80 107212 Waterline 120x70 107462; Waterline 120x80 107742 Elegance 120x90 107402 Stepln 120x70 107572; Stepln 120x80 107552 Stepln 120x90 107612 Piano 120x70 802410/803120/802050/802760 Piano 120x75 802420/803130/802060/802770 Piano 120x80 802430/803140/802070/802780 Piano 120x90 802440/803150/802080/802790 Strado 120x75 800720/800370; Strado 120x80 800810/800670 Strado 120x90 800850/800760 Open 120x70 801220/801170; Open 120x75 801250/800990 Open 120x80 801280/801010; Open 120x90 801320/801020 New WcCare 120x90 800900
--	---

(a) A versão com fixação lateral Ref.894121 é compatível com bases de comprimento \geq 120cm, desde que seja assegurada uma entrada mínima lateral ou frontal de 40cm.

SCREEN 140(a) STRADO 140 VERSUS 140	Marina 140x70 95140070; Marina 140x80 95140080 Marina 140x90 95140090 Extra-Large 140x70 107292 Waterline 140x70 107512 Elegance 140x90 107412 Stepln 140x70 107622; Stepln 140x80 107632 Stepln 140x90 107642 Piano 140x70 802490/803210/802140/802850 Piano 140x75 802510/803220/802150/802860 Piano 140x80 802520/803230/802160/802870 Piano 140x90 802530/803240/802170/802880 Strado 140x75 800730/800380; Strado 140x80 800820/800680 Strado 140x90 800860/800770 Open 140x70 801230/801180; Open 140x75 801260/801030 Open 140x80 801290/801040; Open 140x90 801330/801050
--	---

(a) A versão com fixação lateral Ref.894141 é compatível com bases de comprimento \geq 140cm, desde que seja assegurada uma entrada mínima lateral ou frontal de 40cm.

divisória

bases

**SCREEN 160(a)
STRADO 160
VERSUS 160** Marina 160x70 95160070; Marina 160x80 95160080
Marina 160x90 95160090
Extra-Large 160x70 107302
Piano 160x70 802580/803290/802230/802940
Piano 160x75 802590/803310/802240/802950
Piano 160x80 802610/803320/802250/802960
Piano 160x90 802620/803330/802260/802970
Strado 160x75 800740/800390; Strado 160x80 800830/800690
Strado 160x90 800870/800780
Open 160x70 801630/801430; Open 160x75 801640/801440
Open 160x80 801650/801450; Open 160x90 801660/801460
(a) A versão com fixação lateral Ref.894161 é compatível com bases de comprimento > 160cm, desde que seja assegurada uma entrada mínima lateral ou frontal de 40cm.

**STRADO 170
VERSUS 170** Marina 170x70 95170070; Marina 170x80 95170080
Marina 170x90 95170090
Strado 170x75 800750/800410; Strado 170x80 800840/800710
Strado 170x90 800880/800790
Open 170x70 801630/801430; Open 170x75 801640/801440
Open 170x80 801650/801450; Open 170x90 801660/801460

**STRADO 180
VERSUS 180** Marina 180x70 95180070; Marina 180x80 95180080
Marina 180x90 95180090
Piano 180x70 802630/803340/802270/802980
Piano 180x75 802640/803350/802280/802990
Piano 180x80 802650/803360/802290/803010
Piano 180x90 802660/803370/802310/803020
Open 180x75 801720/801520; Open 180x80 801730/801530

VERSUS 75 Moraira 75x75 107160
Mosaico 75x75 800260/800450/800440/800250/800240

VERSUS 80 Marina 80x80 95080080
Moraira 80x80 107245
Waterline 80x80 107480/107470
StepIn 80x80 107520
Piano 80x80 803520/803550/803580/803620

VERSUS 90 Marina 90x90 95090090
Moraira 90x90 107250/107255
StepIn 90x90 107530
Piano 90x90 803530/803560/803590/803630
Millennium 90x90 800070
Face 90x90 800280

VERSUS 90x70 Waterline 90x70 107442

VERSUS 150 Marina 150x70 95150070; Marina 150x80 95150080
Marina 150x90 95150090
Piano 150x70 802540/803250/802180/802890
Piano 150x75 802550/803260/802190/802910
Piano 150x80 802560/803270/802210/802920
Piano 150x90 802570/803280/802220/802930
Open 150x70 801590/801380

**PAINEL VERSUS 70
PAINEL STRADO 70** Marina 70x70 95070070; Marina 80x70 95080070
Marina 90x70 95090070; Marina 100x70 95100070
Marina 110x70 95110070; Marina 120x70 95120070
Marina 130x70 95130070; Marina 140x70 95140070
Marina 150x70 95150070; Marina 160x70 95160070
Marina 170x70 95170070; Marina 180x70 95180070
Marina 190x70 95190070
Extra-Large 140x70 107292
Moraira 70x70 107150; Moraira 85x70 107282
Moraira 100x70 107192; Moraira 120x70 107202
Waterline 90x70 107442; Waterline 100x70 107452
Waterline 107462; Waterline 140x70 107512
StepIn 100x70 107562; StepIn 120x70 107572
StepIn 140x70 107622
Piano 100x70 802360/803070/802010/802720
Piano 120x70 802410/803120/802050/802760
Piano 130x70 802450/803160/802090/802810
Piano 140x70 802490/803210/802140/802850
Piano 150x70 802540/803250/802180/802890
Piano 160x70 802580/803290/802230/802940
Piano 180x70 802630/803340/802270/802980
Piano 200x70 802670/803380/802320/803030
Mosaico 70x70 800230/800430/800420/800220/800210
Open 100x70 801210/801160; Open 120x70 801220/801170
Open 140x70 801230/801180; Open 150x70 801590/801380
Open 160x70 801630/801430; Open 170x70 801670/801470

divisória

bases

**PAINEL VERSUS 75
PAINEL STRADO 75** Moraira 75x75 107160
Time 100x75 107312
Piano 100x75 802370/803080/802020/802730
Piano 120x75 802420/803130/802060/802770
Piano 130x75 802460/803170/802110/802820
Piano 140x75 802510/803220/802150/802860
Piano 150x75 802550/803260/802190/802910
Piano 160x75 802590/803310/802240/802950
Piano 180x75 802640/803350/802280/802990
Piano 200x75 802680/803390/802330/803040
Mosaico 75x75 800260/800450/800440/800250/800240
Strado 100x75 800910/800890; Strado 120x75 800720/800370
Strado 140x75 800730/800380; Strado 160x75 800740/800390
Strado 170x75 800750/800410
Open 100x75 801240/800960; Open 120x75 801250/800990
Open 140x75 801260/801030; Open 160x75 801640/801440
Open 170x75 801680/801480; Open 180x75 801720/801520

**PAINEL VERSUS 80
PAINEL STRADO 80** Marina 80x70 95080070; Marina 80x80 95080080
Marina 90x80 95090080; Marina 100x80 95100080
Marina 110x80 95110080; Marina 120x80 95120080
Marina 130x80 95130080; Marina 140x80 95140080
Marina 150x80 95150080; Marina 160x80 95160080
Marina 170x80 95170080; Marina 180x80 95180080
Marina 190x80 95190080
Moraira 80x80 107245; Moraira 120x80 107212
Waterline 80x80 107480/107470; Waterline 100x80 107722
StepIn 80x80 107520; StepIn 100x80 107542
StepIn 120x80 107552; StepIn 140x80 107632
Piano 100x80 802380/803090/802030/802740
Piano 120x80 802430/803140/802070/802780
Piano 130x80 802470/803180/802120/802830
Piano 140x80 802520/803230/802160/802870
Piano 150x80 802560/803270/802210/802920
Piano 160x80 802610/803320/802250/802960
Piano 180x80 802650/803360/802290/803010
Piano 200x80 802690/803410/802340/803050
Piano 80x80 803520/803550/803580/803620
Strado 100x80 800930/800920; Strado 120x80 800810/800670
Strado 140x80 800820/800680; Strado 160x80 800830/800690
Strado 170x80 800840/800710
Open 100x80 801270/800970; Open 120x80 801280/801010
Open 140x80 801290/801040; Open 160x80 801650/801450
Open 170x80 801690/801490; Open 180x80 801730/801530
WCA 80x90 800140

**PAINEL VERSUS 90
PAINEL STRADO 90** Marina 90x70 95090070; Marina 90x80 95090080
Marina 90x90 95090090; Marina 100x90 95100090
Marina 110x90 95110090; Marina 120x90 95120090
Marina 130x90 95130090; Marina 140x90 95140090
Marina 150x90 95150090; Marina 160x90 95160090
Marina 170x90 95170090; Marina 180x90 95180090
Marina 190x90 95190090
Extra-Large 120x90 107082
Quadra 90x90 107050
Moraira 90x90 107250/107245/107255
Waterline 90x90 107500/107780
Elegance 120x90 107402; Elegance 140x90 107412
StepIn 90x90 107540; StepIn 120x90 107612
Piano 120x90 802440/802050
Piano 90x90 803530/803560/803590/803630
Strado 102x90 800850/800760
Open 120x90 801320/801020
Mariana 90x90 800020
New WcCare 120x90 800900
Millennium 90x90 800070
Face 90x90 800280



LOUÇA SANITÁRIA

WCA	230
Sanlife	233
Status	239
Sanibold	243
Millennium	247
Advance	251
Vintage	255
Jade	259
Sanproject	263
Urb.Y e Urb.Y Plus	267
Look	275
Proget Confort	281
Easy	283
Aveiro	289
Cetus Suspenso	293
Luxor	296
Componentes	299
Estruturas / Tanques	309
Suportes	322
Placas Descarga	324



Referência Descrição € Branco

111770 LAVATÓRIO FIX PAREDE 90 **511.43€**

900x550x425mm / 45.8Kg / Peças p/paleta BR=06
Com anel embelezador. Inclui Kit de Fixação.

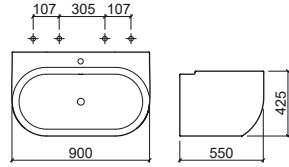

Referência Descrição € Branco

111340 LAVATÓRIO FIX PAREDE 45 **370.83€**

455x550x425mm / 25.6Kg / Peças p/paleta BR=16
Com anel embelezador. Inclui Kit de Fixação.

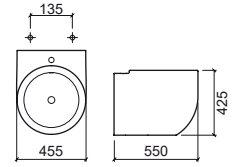

Referência Descrição € Branco

111360 ① LAVATÓRIO ENCASTRAR Ø45 **178.73€**

Ø450x280mm / 9.1Kg / Peças p/paleta BR=20
Com anel embelezador. Plano de corte: Ø420mm.

111200 ② COLUNA SEM FURO **411.02€**

Ø450x805mm / 32.4Kg / Peças p/paleta BR=08

111202 ③ COLUNA COM FURO **411.02€**

Ø450x805mm / 32.4Kg / Peças p/paleta BR=08

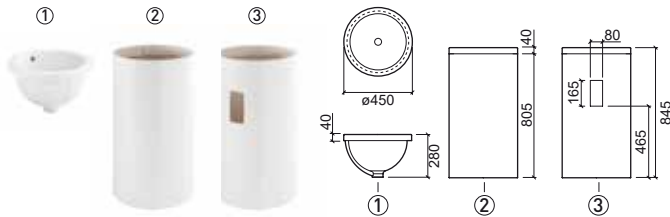

Referência Descrição € Branco

111500 URINOL **219.62€**

Ø347x315x505mm / 14.7Kg / Peças p/paleta BR=12
Inclui Sifão e kit de fixação. * Cota indicativa.

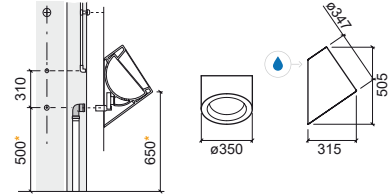

Referência Descrição € Branco

111410 BIDÉ **358.02€**

380x545x400mm / 26.5Kg / Peças p/paleta BR=15
Inclui Kit de Fixação.

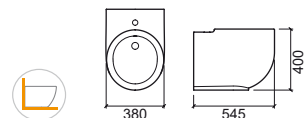

> PÁGINA 401 MÓVEIS



LEGENDA.

Entrada de água Back to Wall

Referência	Descrição	€ Branco
111021	① SANITA COMPACTA D/C 385x640x400mm / 34.0Kg / Peças p/paleta BR=15 Inclui Kit de Fixação e Sifão de Descarga.	391.11€
111022	② SANITA COMPACTA D/P* 385x640x400mm / 34.0Kg / Peças p/paleta BR=15 Inclui Kit de Fixação. *Não inclui Sifão de Descarga MSKT1986.	391.11€
11111LM	③ TANQUE COMPACTO 400x160x430mm / 18.2Kg / Peças p/paleta BR=15 Inclui Kit de Fixação. Inclui Tampa. Inclui mecanismo dupla descarga.	213.69€
21111	TAMPO P/SANITA 3.7Kg / Caixa 05 Tampo em Duroplast com dobradiças em aço inox. Com proteção anti-bacteriana.	150.30€
MSKT1986	SIFÃO DE DESCARGA D/P Ø90	4.96€
SANITA COMPLETA		755.10€
Sanita + Tanque com mecanismo + Tampo		

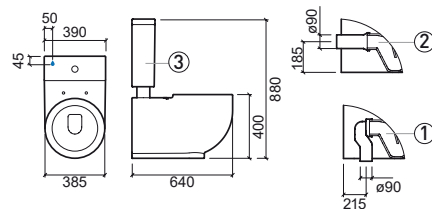

Referência	Descrição	€ Branco
111032	SANITA SUSPensa 381x540x375mm / 26.2Kg / Peças p/paleta BR=15 > PÁGINA 320 SISTEMAS DE INSTALAÇÃO SANITÁRIA	488.88€
21111	TAMPO P/SANITA 3.7Kg / Caixa 05 Tampo em Duroplast com dobradiças em aço inox. Com proteção anti-bacteriana.	150.30€

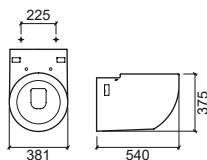

Referência	Descrição	€ Branco
111450	BIDÉ SUSPENSO 390x550x345mm / 25.5Kg / Peças p/paleta BR=15 > PÁGINA 323 SISTEMAS DE INSTALAÇÃO SANITÁRIA	447.53€

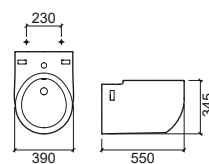



SANLIFE

design Melissa Vilar

Referência	Descrição	€ Branco
136300	① LAVATÓRIO 50 C/FURO P/TORNEIRA 500x435x161mm / 12.7Kg / Peças p/paleta BR=30 Inclui Kit de Fixação.	86.70€
136310	② LAVATÓRIO 60 C/FURO P/TORNEIRA 600x440x165mm / 14.8Kg / Peças p/paleta BR=30 Inclui Kit de Fixação.	93.84€
136320	③ LAVATÓRIO 70 C/FURO P/TORNEIRA 700x440x170mm Inclui Kit de Fixação. [-] Consultar disponibilidade.	100.98€
136200	④ COLUNA 190x197x725mm / 14.3Kg / Peças p/paleta BR=25	107.10€
136220	⑤ COLUNA SUSPensa 310x204x320mm Inclui Kit de Fixação.	96.90€

	A	B	C	D	E
①	50	500	435	850	200
②	60	600	440	860	280
③	70	700	440	855	280

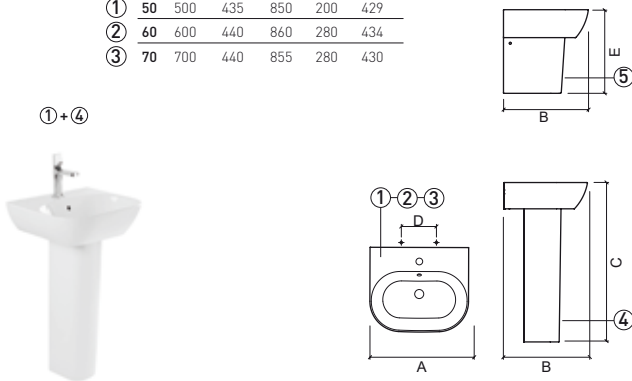

	A	B	C	D	E
①	50	-	-	-	-
②	60	-	-	-	-
③	70	-	-	-	-

Referência	Descrição	€ Branco
136950	LAVATÓRIO FIX PAREDE 40x40 C/FURO P/TORNEIRA 400x400x145mm / 10.9Kg / Peças p/paleta BR=36 Inclui Kit de Fixação. Sem anel embelezador.	132.60€

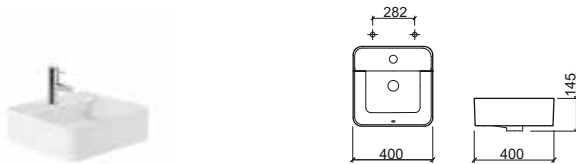

> PÁGINA 420 MÓVEIS



Referência	Descrição	€ Branco
136330	① LAVATÓRIO PousAR 60x35 C/FURO P/TORNEIRA 600x350x143mm / 13.0Kg / Peças p/paleta BR=24 Sem anel embelezador. Plano de corte: 252x120mm	159.18€
136730	② LAVATÓRIO PousAR 60x40 C/FURO P/TORNEIRA 602x400x145mm / 14.6Kg / Peças p/paleta BR=18 Sem anel embelezador. Plano de corte: 250x140mm	164.38€
136340	③ LAVATÓRIO PousAR 80x35 C/FURO P/TORNEIRA 800x350x140mm / 15.9Kg Sem anel embelezador. Plano de corte: 252x120mm	182.07€
136740	④ LAVATÓRIO PousAR 80x40 C/FURO P/TORNEIRA 802x398x145mm / 19.9Kg Sem anel embelezador. Plano de corte: 252x120mm	188.31€

	A	B	C
①	60	600	350
②	60	602	400
③	80	800	350
④	80	802	398

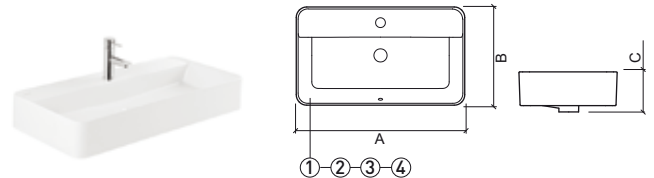

Referência	Descrição	€ Branco
136900	① LAVATÓRIO FIX PAREDE 60x35 C/FURO P/TORNEIRA 600x350x143mm / 13.0Kg Inclui Kit de Fixação. Sem anel embelezador.	159.18€
136910	② LAVATÓRIO FIX PAREDE 60x40 C/FURO P/TORNEIRA 602x400x144mm / 14.6Kg / Peças p/paleta BR=18 Inclui Kit de Fixação. Sem anel embelezador.	164.38€
136920	③ LAVATÓRIO FIX PAREDE 80x35 C/FURO P/TORNEIRA 800x350x143mm / 16.9Kg Inclui Kit de Fixação. Sem anel embelezador.	182.07€
136930	④ LAVATÓRIO FIX PAREDE 80x40 C/FURO P/TORNEIRA 800x400x143mm / 19.9Kg Inclui Kit de Fixação. Sem anel embelezador.	188.31€

	A	B	C	D
①	60	600	350	143
②	60	600	400	144
③	80	800	350	143
④	80	800	400	143

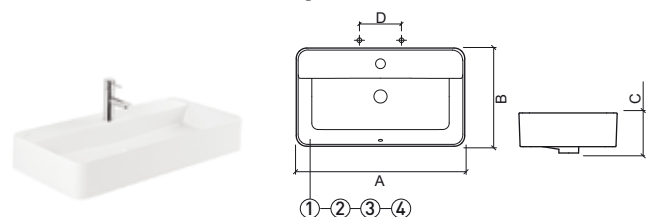

Referência	Descrição	€ Branco
136339	① LAVATÓRIO POUSAR 60x35 602x352x145mm / 12.5Kg / Peças p/palette BR=24 Sem anel embelezador. Plano de corte: 252x120mm.	157.06€
136739	② LAVATÓRIO POUSAR 60x40 602x400x145mm / 13.2Kg / Peças p/palette BR=24 Sem anel embelezador. Plano de corte: 252x120mm.	162.36€
136349	③ LAVATÓRIO POUSAR 80x35 800x350x140mm / 14.9Kg Sem anel embelezador. Plano de corte: 252x120mm.	180.41€
136749	④ LAVATÓRIO POUSAR 80x40 800x400x144mm Sem anel embelezador. Plano de corte: 250x120mm.	185.71€

	A	B	C
①	60	600	350
②	60	600	400
③	80	800	350
④	80	800	400

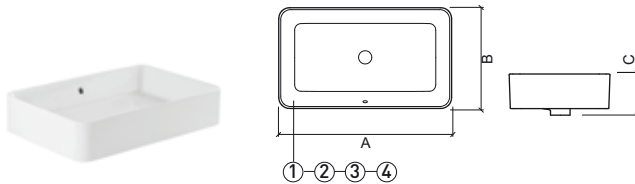

Referência	Descrição	€ Branco
136380	① LAVATÓRIO POUSAR 60x38 C/FURO P/TORNEIRA 595x378x142mm / 10.2Kg / Peças p/palette BR=24 Sem anel embelezador. Plano de corte: 250x140mm.	153.88€
136780	② LAVATÓRIO POUSAR 60x42 C/FURO P/TORNEIRA 600x422x142mm / 12.0Kg / Peças p/palette BR=24 Sem anel embelezador. Plano de corte: 250x140mm.	159.18€
136390	③ LAVATÓRIO POUSAR 80x38 C/FURO P/TORNEIRA 795x375x143mm Sem anel embelezador. Plano de corte: 250x140mm.	177.23€
136790	④ LAVATÓRIO POUSAR 80x42 C/FURO P/TORNEIRA 802x426x144mm / 15.3Kg Sem anel embelezador. Plano de corte: 252x140mm.	182.53€

	A	B	C
①	60	595	378
②	60	600	422
③	80	795	375
④	80	802	426

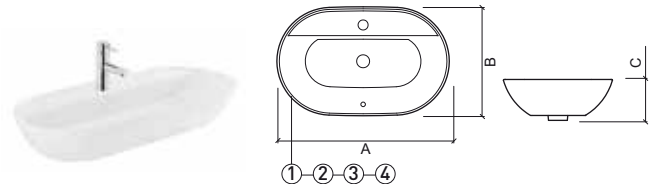

Referência	Descrição	€ Branco
136379	① LAVATÓRIO POUSAR Ø38 380x130mm / 6.0Kg / Peças p/palette BR=36 Sem anel embelezador. Plano de corte: Ø105mm.	95.61€
136779	② LAVATÓRIO POUSAR Ø42 420x140mm / 6.9Kg Sem anel embelezador. Plano de corte: Ø105mm.	100.29€

	A	B
①	38	380
②	42	420

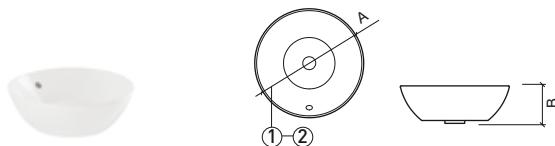

Referência	Descrição	€ Branco
136370	① LAVATÓRIO POUSAR Ø38 C/FURO P/TORNEIRA Ø380x135mm / Peças p/palette BR=36 Sem anel embelezador. Plano de corte: 252x120mm.	100.82€
136770	② LAVATÓRIO POUSAR Ø42 C/FURO P/TORNEIRA Ø420x143mm / 7.6Kg Sem anel embelezador. Plano de corte: 252x120mm.	105.59€

	A	B
①	38	Ø380
②	42	Ø420

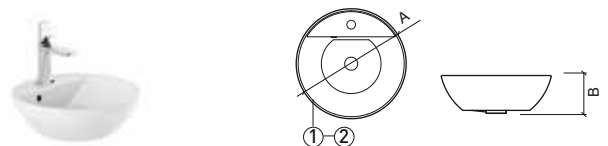

SANLIFE

design Melissa Vilar

Referência Descrição € Branco

136389 ① LAVATÓRIO POUSAR 60x38 **157.06€**

595x380x140mm / 8.8Kg
Sem anel embelezador. Plano de corte: Ø180mm.

136789 ② LAVATÓRIO POUSAR 60x42 **162.36€**

600x420x142mm / 10.2Kg / Peças p/paleta BR=24
Sem anel embelezador. Plano de corte: Ø150mm.

136399 ③ LAVATÓRIO POUSAR 80x38 **180.41€**

800x380x143mm / 11.9Kg
Sem anel embelezador. Plano de corte: Ø150mm.

136799 ④ LAVATÓRIO POUSAR 80x42 **185.71€**

796x424x142mm
Sem anel embelezador. Plano de corte: Ø150mm.

	A	B	C
①	60	595	380
②	60	600	420
③	80	800	380
④	80	796	425

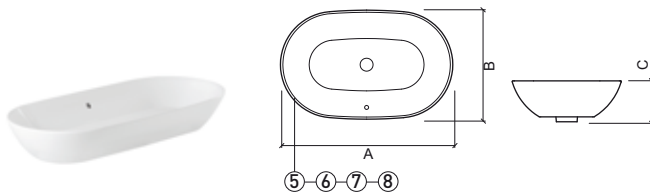

Referência Descrição € Branco

136500 URINOL SANLIFE **101.96€**

257x344x447mm
Inclui difusor de urinol com entrada por trás, sifão, e kit de fixação. [-] Consultar disponibilidade.

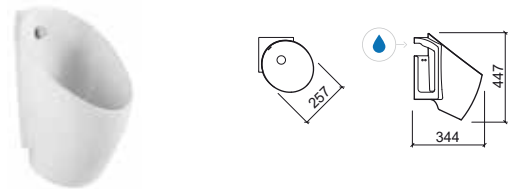

Referência Descrição € Branco

136729 LAVATÓRIO POUSAR 40x40 **135.25€**

400x400x143mm / 10.6Kg / Peças p/paleta BR=36
Sem anel embelezador. Plano de corte: Ø150mm.

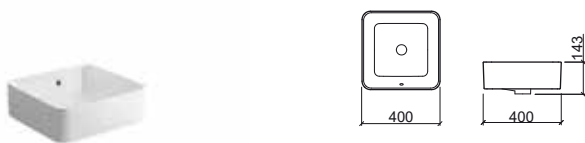

Referência Descrição € Branco

136720 LAVATÓRIO POUSAR 40x40 C/FURO P/TORNEIRA **143.58€**

400x400x145mm / 11.2Kg / Peças p/paleta BR=36
Sem anel embelezador. Plano de corte: 252x120mm.



LEGENDA.

 Entrada de água

BR. BRANCO

Referência	Descrição	€ Branco
136021	① SANITA COMPACTA D/C 380x655x410mm Inclui Kit de Fixação e Sifão de Descarga.	212.16€
136022	② SANITA COMPACTA D/P* 380x655x410mm Inclui Kit de Fixação. *Não inclui Sifão de Descarga MSKT1986.	212.16€
136111LM	③ TANQUE COMPACTO S/TAMPA 380x145x468mm Com abertura nas costas. Inclui mecanismo dupla descarga.	196.12€
23631	TAMPO P/SANITA CLIPOFF C/SLOWCLOSE 2.9Kg / Caixa 05 Tampo em Duroplast com dobradiças em aço inox. Com proteção anti-bacteriana.	90.20€
MSKT1986	SIFÃO DE DESCARGA D/P Ø90	4.96€
SANITA COMPLETA		498.48€
Sanita + Tanque + Mecanismo + Tampo clipoff c/slowclose		

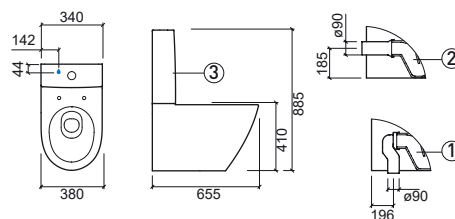

LEGENDA.

Antibacteriano
 Slowclose
 Dupla descarga
 Back to Wall
 Fixação oculta de aperto superior

* MSKT1986 SIFÃO D/P > BR. BRANCO > PÁGINA 299 COMPONENTES

SANLIFE

design Melissa Vilar

Referência	Descrição	€ Branco
136011	① SANITA SIMPLES RIMFLUSH D/C 202.47€ 380x600x410mm Inclui Kit de Fixação e Sifão de Descarga. > PÁGINA 310 SISTEMAS DE INSTALAÇÃO SANITÁRIA	
136012	② SANITA SIMPLES RIMFLUSH D/P* 202.47€ 380x600x410mm Inclui Kit de Fixação. *Não inclui Sifão de Descarga MSKT1986. > PÁGINA 310 SISTEMAS DE INSTALAÇÃO SANITÁRIA	
23631	TAMPO P/SANITA CLIPOFF C/SLOWCLOSE 90.20€ 2.9Kg / Caixa 05 Tambo em Duroplast com dobradiças em aço inox. Com proteção anti-bacteriana.	
MSKT1986	SIFÃO DE DESCARGA D/P Ø90 4.96€	

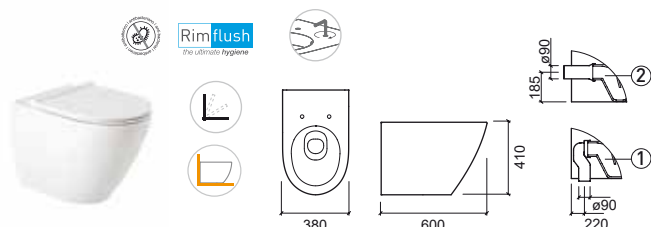

Referência	Descrição	€ Branco
136410	BIDÉ 187.27€ 380x590x410mm / 27.6Kg	
136415	BIDÉ C/FURAÇÃO P/TAMPO 187.27€ 380x590x410mm / 27.6Kg	
23641	TAMPO P/BIDÉ CLIPOFF C/SLOWCLOSE 83.23€ Caixa 05 Tambo em Duroplast com dobradiças em aço inox. Com proteção anti-bacteriana.	

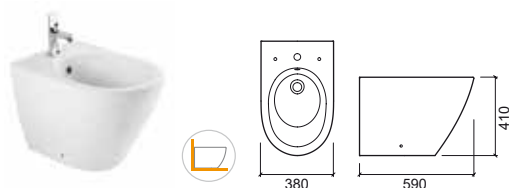

Referência	Descrição	€ Branco	€ Cor*
136032	SANITA RIMFLUSH SUSPENSA 238.05€ 425.00€ 380x560x350mm / 21.9Kg *Cores disponíveis sob consulta: branco e taupe mate . > PÁGINA 320 SISTEMAS DE INSTALAÇÃO SANITÁRIA		
136032	SANITA SUSPENSA RIMFLUSH 345.00€ 880.00€ 380x560x350mm / 21.9Kg *Cores disponíveis sob consulta: branco mate e branco mate texturado . > PÁGINA 320 SISTEMAS DE INSTALAÇÃO SANITÁRIA		
23631	TAMPO P/SANITA CLIPOFF C/SLOWCLOSE 90.20€ 3.0Kg / Caixa 05 Tambo em Duroplast com dobradiças em aço inox. Com proteção anti-bacteriana.		



Referência	Descrição	€ Branco	€ Cor*
136450	BIDÉ SUSPENSO 180.41€ 335.00€ 380x560x290mm / 20.5Kg *Cores disponíveis sob consulta: branco e taupe mate . > PÁGINA 323 SISTEMAS DE INSTALAÇÃO SANITÁRIA		
136450	BIDÉ SUSPENSO 265.00€ 735.00€ 380x560x290mm / 20.5Kg *Cores disponíveis sob consulta: branco mate e branco mate texturado . > PÁGINA 323 SISTEMAS DE INSTALAÇÃO SANITÁRIA		
136455	BIDÉ SUSPENSO C/FURAÇÃO P/TAMPO 180.41€ 380x560x290mm / 20.5Kg > PÁGINA 323 SISTEMAS DE INSTALAÇÃO SANITÁRIA [-] Consultar disponibilidade.		
23641	TAMPO P/BIDÉ CLIPOFF C/SLOWCLOSE 83.23€ Caixa 05 Tambo em Duroplast com dobradiças em aço inox. Com proteção anti-bacteriana.		

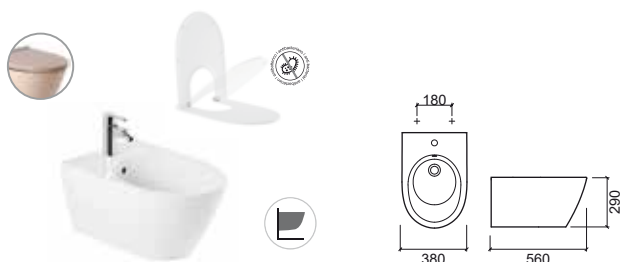

LEGENDA.

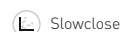
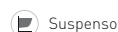



STATUS

design Emanuel Rufo

Referência Descrição € Branco

123300 LAVATÓRIO FIX PAREDE 55x34x30 238.14€

C/FURO P/TORNEIRA

550x343x300mm / 21.7Kg / Peças p/paleta BR=12

Inclui Kit de Fixação. Com anel embelezador.

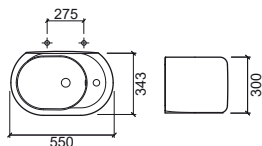

Referência Descrição € Branco

123310 LAVATÓRIO POUSAR 56x45x18 194.84€

C/FURO P/TORNEIRA

558x457x180mm / 14.9Kg / Peças p/paleta BR=12

Inclui Kit de Fixação. Com anel embelezador.

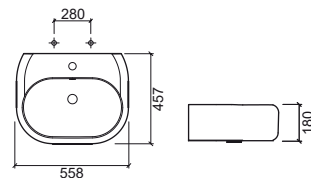

Referência Descrição € Branco

123330 LAVATÓRIO POUSAR / FIX PAREDE 50x38x50 292.26€

PAREDE 50x38x50

506x394x500mm / 32.3Kg / Peças p/paleta BR=12

Inclui Kit de Fixação. Sem overflow. Não compatível com VDA.

Válvula compatível Ref. 4V9711.

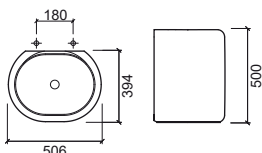

Referência Descrição € Branco

123350 LAVATÓRIO REVERSÍVEL SEMI-ENCASTRÁVEL 303.08€

SEMI-ENCASTRÁVEL



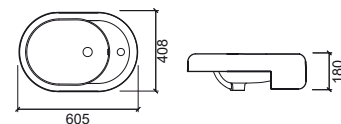

605x408x180mm / 14.5Kg / Peças p/paleta BR=12

Com anel embelezador.



> PÁGINA 397 MÓVEIS



Referência	Descrição	€ Branco
123021	① SANITA COMPACTA D/C  350x610x420mm / 28.4Kg / Peças p/paleta BR=12 Inclui Kit de Fixação e Sifão de Descarga.	270.40€
123022	② SANITA COMPACTA D/P*  350x610x420mm / 28.4Kg / Peças p/paleta BR=12 Inclui Kit de Fixação. *Não inclui Sifão de Descarga MSKT1986.	270.40€
123111LM	③ TANQUE COMPACTO CERÂMICO C/INTERIOR PLÁSTICO C/MECANISMO  350x145x455mm / 12.6Kg / Peças p/paleta BR=12 Inclui mecanismo dupla descarga.	278.97€
22331	TAMPO P/SANITA SLOWCLOSE  Caixa 05 Tambo em Duroplast com dobradiças em aço inox. Com proteção anti-bacteriana.	112.86€
22311	TAMPO P/SANITA  2.4Kg / Caixa 05 Tambo em Duroplast com dobradiças em aço inox. Com proteção anti-bacteriana.	87.52€
MSKT1986	SIFÃO DE DESCARGA D/P Ø90	4.96€
SANITA COMPLETA		636.89€
Sanita + Tanque com mecanismo + Tambo		

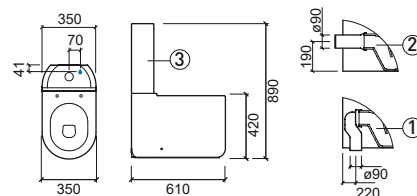

LEGENDA.

 Antibacteriano
  Dupla descarga
  Slowclose
  Back to Wall

STATUS

design Emanuel Rufo

Referência Descrição € Branco

123011 ① SANITA SIMPLES D/C **237.29€**

345x530x425mm / 30.2Kg / Peças p/palette BR=12
Inclui Kit de Fixação e Sifão de Descarga.
> PÁGINA 310 SISTEMAS DE INSTALAÇÃO SANITÁRIA

123012 ② SANITA SIMPLES D/P* **237.29€**

345x530x425mm / 30.2Kg / Peças p/palette BR=12
Inclui Kit de Fixação. *Não inclui Sifão de Descarga MSKT1986.
> PÁGINA 310 SISTEMAS DE INSTALAÇÃO SANITÁRIA

22331 TAMPO P/SANITA SLOWCLOSE **112.86€**

Caixa 05
Tampo em **Duroplast** com dobradiças em aço inox.
Com proteção anti-bacteriana.

22311 TAMPO P/SANITA **87.52€**

2.4Kg / Caixa 05
Tampo em **Duroplast** com dobradiças em aço inox.
Com proteção anti-bacteriana.

MSKT1986 SIFÃO DE DESCARGA D/P Ø90 **4.96€**

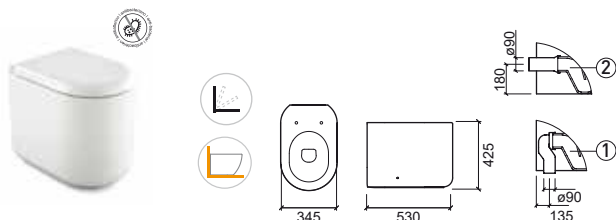

Referência Descrição € Branco

123032 SANITA SUSPensa **306.57€**

350x530x358mm
> PÁGINA 320 SISTEMAS DE INSTALAÇÃO SANITÁRIA

22331 TAMPO P/SANITA SLOWCLOSE **112.86€**

Caixa 05
Tampo em **Duroplast** com dobradiças em aço inox.
Com proteção anti-bacteriana.

22311 TAMPO P/SANITA **87.52€**

2.4Kg / Caixa 05
Tampo em **Duroplast** com dobradiças em aço inox.
Com proteção anti-bacteriana.

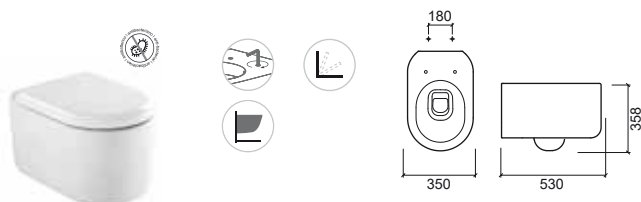

Referência Descrição € Branco

123410 BIDÉ **194.84€**

365x530x430mm / 28.0Kg / Peças p/palette BR=12
Inclui Kit de Fixação.

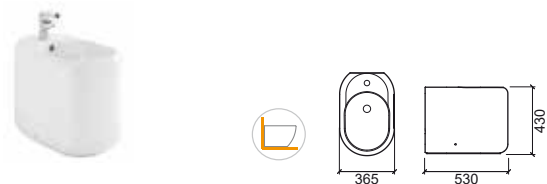

Referência Descrição € Branco

123450 BIDÉ SUSPENSO **254.90€**

350x530x295mm / 22.5Kg
> PÁGINA 323 SISTEMAS DE INSTALAÇÃO SANITÁRIA

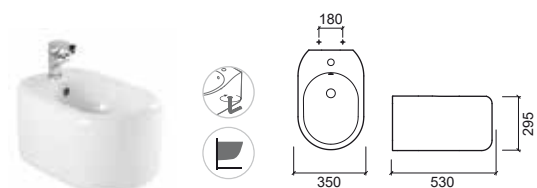

LEGENDA.

Fixação oculta de aperto inferior

Fixação oculta de aperto superior

Back to Wall

Slowclose

Antibacteriano

SANIBOLD

design Melissa Vitar



SANIBOLD

design Melissa Vilar

Referência	Descrição	€ Branco	€ Cor*
------------	-----------	----------	--------

137310	LAVATÓRIO POUSAR 60x40	138.59€	315.81€
<p> 592x400x150mm / 11.8Kg / Peças p/paleta BR-CR=20 Sem anel embelezador. Plano de corte: Ø150mm. Não compatível com VDA. *Cores disponíveis sob consulta: branco/preto mate, branco/azul mate e branco/lima mate.</p>			



> PÁGINA 407 MÓVEIS



Referência	Descrição	€ Branco
------------	-----------	----------

137011	① SANITA SIMPLES RIMFLUSH D/C	168.30€
<p> 358x556x403mm / 26.8Kg Inclui Kit de Fixação e Sifão de Descarga. > PÁGINA 310 SISTEMAS DE INSTALAÇÃO SANITÁRIA</p>		
137012	② SANITA SIMPLES RIMFLUSH D/P*	168.30€
<p> 358x556x403mm / 26.6Kg Inclui Kit de Fixação. *Não inclui Sifão de Descarga MSKT1986. > PÁGINA 310 SISTEMAS DE INSTALAÇÃO SANITÁRIA</p>		
23731	TAMPO P/SANITA CLIPOFF C/SLOWCLOSE	62.08€
<p> 2.3Kg / Caixa 05 Tampo em Duroplast com dobradiças em aço inox. Com proteção anti-bacteriana.</p>		
23761	TAMPO SLIM P/SANITA CLIPOFF C/SLOWCLOSE	65.00€
<p> 2.6Kg / Caixa 05 Tampo em Duroplast com dobradiças em aço inox. Com proteção anti-bacteriana.</p>		
MSKT1986	SIFÃO DE DESCARGA D/P Ø90	4.96€

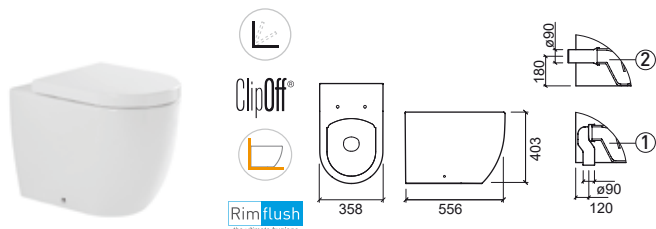

Referência	Descrição	€ Branco	€ Cor*
------------	-----------	----------	--------

137300	LAVATÓRIO POUSAR 48x40	122.46€	299.69€
<p> 475x400x150mm / 9.2Kg / Peças p/paleta BR-CR=20 Sem anel embelezador. Plano de corte: Ø150mm. Não compatível com VDA. *Cores disponíveis sob consulta: branco/preto mate, branco/azul mate e branco/lima mate.</p>			

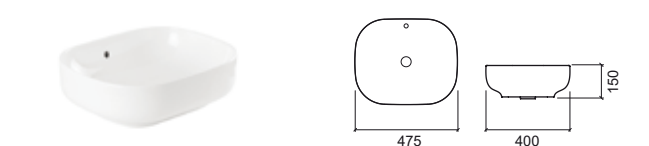
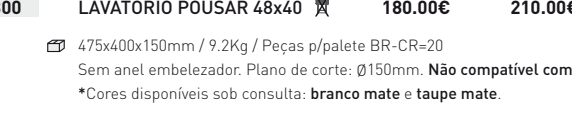

Referência	Descrição	€ Branco
------------	-----------	----------

137410	BIDÉ	166.46€
<p> 358x560x400mm</p>		

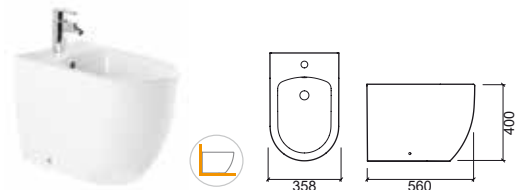

LEGENDA.

Back to Wall

Referência	Descrição	€ Branco
137021	① SANITA COMPACTA D/C 360x645x394mm / 31.0Kg Inclui Kit de Fixação e Sifão de Descarga.	180.34€
137022	② SANITA COMPACTA D/P* 360x645x394mm / 31.0Kg Inclui Kit de Fixação. *Não inclui Sifão de Descarga MSKT1986.	180.34€
137111LM	③ TANQUE COMPACTO 370x140x420mm / 13.5Kg Inclui Tampa. Inclui mecanismo dupla descarga.	145.66€
137113LM	③ TANQUE COMPACTO [EL] 370x140x420mm / 13.5Kg Inclui Tampa. Inclui mecanismo dupla descarga.	145.66€
23731	④ TAMPO P/SANITA CLIPOFF C/SLOWCLOSE 2.3Kg / Caixa 05 Tampo em Duroplast com dobradiças em aço inox. Com proteção anti-bacteriana.	62.08€
23761	⑤ TAMPO SLIM P/SANITA CLIPOFF C/SLOWCLOSE 2.6Kg / Caixa 05 Tampo em Duroplast com dobradiças em aço inox. Com proteção anti-bacteriana.	65.00€
MSKT1986	SIFÃO DE DESCARGA D/P Ø90	4.96€
SANITA COMPLETA		388.08€

Sanita + Tanque com mecanismo + Tampo



LEGENDA.

Antibacteriano
 Slowclose
 Dupla descarga
 Back to Wall

* MSKT1986 SIFÃO D/P > BR. BRANCO > PÁGINA 300 COMPONENTES

SANIBOLD

design Melissa Vilar

Referência	Descrição	€ Branco
137032	SANITA SUSPENSA  360x505x365mm / 23.7Kg > PÁGINA 320 SISTEMAS DE INSTALAÇÃO SANITÁRIA	146.07€
23731	TAMPO P/SANITA CLIPOFF C/SLOWCLOSE  2.3Kg / Caixa 05 Tampo em Duroplast com dobradiças em aço inox. Com proteção anti-bacteriana.	62.08€
23761	TAMPO SLIM P/SANITA CLIPOFF C/SLOWCLOSE  2.6Kg / Caixa 05 Tampo em Duroplast com dobradiças em aço inox. Com proteção anti-bacteriana.	65.00€
137932	PACK SANITA SUSPENSA  360x505x365mm / 26.2Kg Sanita Suspensa + Tambo ClipOff c/Slowclose > PÁGINA 310 SISTEMAS DE INSTALAÇÃO SANITÁRIA	202.58€
137919	PACK SANITA SUSPENSA + SUPORTE  360x505x365mm / 35.7Kg Sanita Suspensa + Tambo ClipOff c/Slowclose + Suporte Sanslim + Placa To-Slim	299.63€



Referência	Descrição	€ Branco	€ Cor*
137034	SANITA SUSPENSA RIMFLUSH  355x505x360mm / 23.5Kg > PÁGINA 320 SISTEMAS DE INSTALAÇÃO SANITÁRIA	222.27€	
137034	SANITA SUSPENSA RIMFLUSH  355x505x360mm / 23.5Kg *Cores disponíveis sob consulta: branco mate e preto mate . > PÁGINA 320 SISTEMAS DE INSTALAÇÃO SANITÁRIA	325.00€	370.00€
23731	TAMPO P/SANITA CLIPOFF C/SLOWCLOSE  2.3Kg / Caixa 05 Tampo em Duroplast com dobradiças em aço inox. Com proteção anti-bacteriana.	62.08€	
23761	TAMPO SLIM P/SANITA CLIPOFF C/SLOWCLOSE  2.6Kg / Caixa 05 Tampo em Duroplast com dobradiças em aço inox. Com proteção anti-bacteriana.	65.00€	
23761	TAMPO SLIM P/SANITA CLIPOFF C/SLOWCLOSE  2.6Kg / Caixa 05 Tampo em Duroplast com dobradiças em aço inox. Com proteção anti-bacteriana. *Cores disponíveis sob consulta: branco mate e preto mate .	140.00€	140.00€
137934	PACK SANITA SUSPENSA RIMFLUSH  355x505x360mm / 26.2Kg Sanita Suspensa Rimflush + Tambo ClipOff c/Slowclose > PÁGINA 308 SISTEMAS DE INSTALAÇÃO SANITÁRIA	279.99€	
137949	PACK SANITA SUSPENSA RIMFLUSH + SUPORTE  355x505x360mm Sanita Suspensa Rimflush + Tambo ClipOff c/Slowclose + Suporte Sanslim + Placa To-Slim	379.95€	

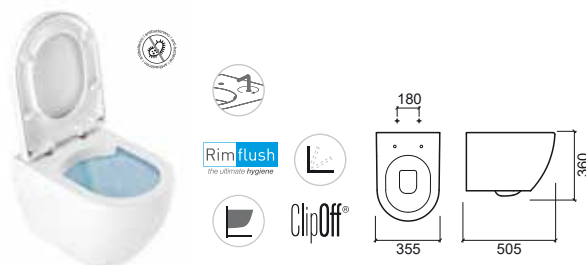

Referência	Descrição	€ Branco
137450	BIDÉ SUSPENSO  365x505x335mm / 13.0Kg > PÁGINA 323 SISTEMAS DE INSTALAÇÃO SANITÁRIA	132.65€
137930	PACK BIDÉ SUSPENSO  365x505x335mm Bidé Suspenso + Estrutura 430	184.46€

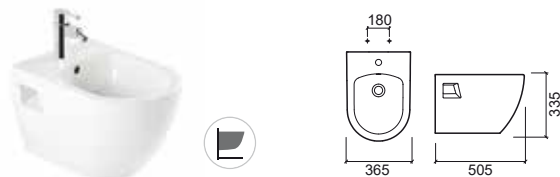

Referência	Descrição	€ Branco	€ Cor*
137440	BIDÉ SUSPENSO C/FIXAÇÃO OCULTA  360x510x335mm / 20.7Kg > PÁGINA 323 SISTEMAS DE INSTALAÇÃO SANITÁRIA	166.46€	
137440	BIDÉ SUSPENSO C/FIXAÇÃO OCULTA  360x510x335mm / 20.7Kg *Cores disponíveis sob consulta: branco mate e preto mate . > PÁGINA 323 SISTEMAS DE INSTALAÇÃO SANITÁRIA	245.00€	290.00€
137940	PACK BIDÉ SUSPENSO  360x510x335mm Bidé Suspenso c/Fixação Oculta + Estrutura 430	217.77€	

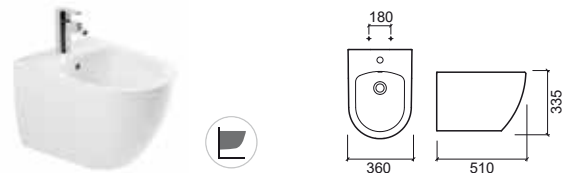

LEGENDA.

 Fixação oculta de aperto superior  Suspensão  Slowclose  Antibacteriano

MILLENNIUM

design Suzana Nobre



MILLENNIUM

design Suzana Nobre

Referência	Descrição	€ Branco	€ Pergamon
105320	① LAVATÓRIO 70 715x560x210mm / 21.7Kg / Peças p/palette BR-CR=10 Inclui Kit de Fixação.	156.49€	187.78€
105200	② COLUNA 235x240x650mm / 20.2Kg / Peças p/palette BR-CR=12	116.44€	139.74€
105220	③ COLUNA SUSPensa 310x275x310mm / 8.9Kg / Peças p/palette BR-CR=16 Inclui Kit de Fixação.	85.84€	103.01€

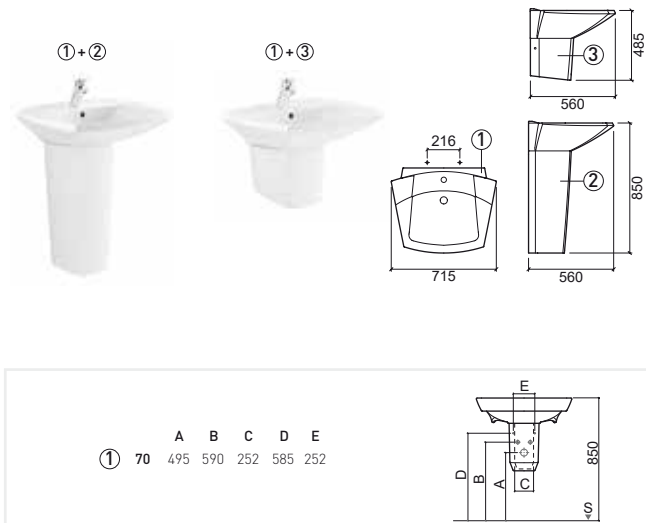

Referência	Descrição	€ Branco	€ Pergamon
105360	LAVATÓRIO ENCASTRAR 610x450x195mm / 10.8Kg / Peças p/palette BR-CR=12 Com anel embelezador. Plano de corte: 495-568x320-405mm.	145.58€	174.71€



Referência	Descrição	€ Branco	€ Pergamon
105011	① SANITA SIMPLES D/C 420x575x418mm / 31.3Kg / Peças p/palette BR-CR=10 Inclui Kit de Fixação e Sifão de Descarga. > PÁGINA 310 SISTEMAS DE INSTALAÇÃO SANITÁRIA	222.63€	267.15€
105012	② SANITA SIMPLES D/P* 420x575x418mm / 31.3Kg / Peças p/palette BR-CR=10 Inclui Kit de Fixação. *Não inclui Sifão de Descarga MSKT1986. > PÁGINA 310 SISTEMAS DE INSTALAÇÃO SANITÁRIA	222.63€	267.15€
20531	TAMPO P/SANITA SLOWCLOSE 3.1Kg / Caixa 05 Tampo em Duroplast com dobradiças em aço inox. Com proteção anti-bacteriana.	98.34€	118.00€
20511	TAMPO P/SANITA 3.1Kg / Caixa 05 Tampo em Duroplast com dobradiças em aço inox. Com proteção anti-bacteriana.	70.65€	84.77€
MSKT1986	SIFÃO DE DESCARGA D/P Ø90	4.96€	

Referência	Descrição	€ Branco	€ Pergamon
105410	BIDÉ 425x635x425mm / 32.1Kg / Peças p/palette BR-CR=10 Inclui Kit de Fixação.	200.16€	240.20€
20541	TAMPO P/BIDÉ 2.4Kg / Caixa 05 Tampo em Duroplast com dobradiças em aço inox. Com proteção anti-bacteriana.	59.83€	71.79€

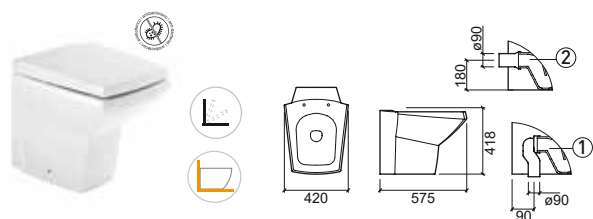
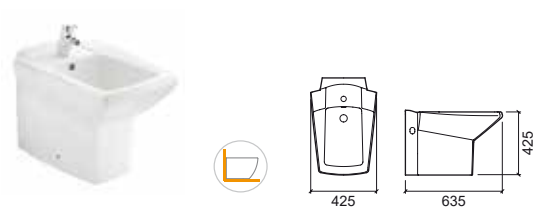

LEGENDA.

Back to Wall Slowclose Antibacteriano

+ PONTOS DE FIXAÇÃO ENTRADA DE ÁGUA SAÍDA DE ESGOTO SOLO

PÁGINA 301 COMPONENTES > * MSKT1986 SIFÃO D/P > BR. BRANCO > CR. PERGAMON

Referência	Descrição	€ Branco	€ Pergamon
105021	① SANITA COMPACTA D/C C/SUPORTE P/TANQUE 420x710x415mm / 41.6Kg / Peças p/paleta BR-CR=10 Inclui Kit de Fixação e Sifão de Descarga.	306.12€	367.34€
105022	② SANITA COMPACTA D/P* C/SUPORTE P/TANQUE 420x710x415mm / 41.6Kg / Peças p/paleta BR-CR=10 Inclui Kit de Fixação. *Não inclui Sifão de Descarga MSKT1986.	306.12€	367.34€
105111LM	③ TANQUE COMPACTO 350x180x420mm / 16.2Kg / Peças p/paleta BR-CR=10 Inclui Tampa. Inclui mecanismo dupla descarga.	193.51€	221.11€
105113LM	③ TANQUE COMPACTO [EL] 350x180x420mm / 16.2Kg / Peças p/paleta BR-CR=10 Inclui Tampa. Inclui mecanismo dupla descarga.	193.51€	221.11€
20531	TAMPO P/SANITA SLOWCLOSE 3.1Kg / Caixa 05 Tampo em Duroplast com dobradiças em aço inox. Com proteção anti-bacteriana.	98.34€	118.00€
20511	TAMPO P/SANITA 3.1Kg / Caixa 05 Tampo em Duroplast com dobradiças em aço inox. Com proteção anti-bacteriana.	70.65€	84.77€
MSKT1986	SIFÃO DE DESCARGA D/P Ø90	4.96€	
SANITA COMPLETA		570.28€	673.22€
Sanita + Tanque com mecanismo + Tampo			

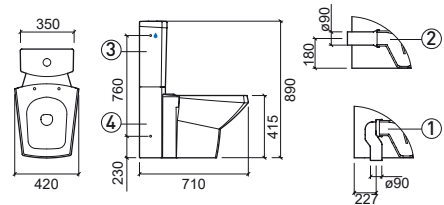

LEGENDA.

Antibacteriano
 Dupla descarga
 Slowclose
 Back to Wall

MILLENNIUM

design Suzana Nobre

Referência	Descrição	€ Branco	€ Pergamon
------------	-----------	----------	------------

105032	SANITA SUSPensa	251.75€	302.09€
---------------	------------------------	----------------	----------------

 425x600x350mm / 28.7Kg / Peças p/paleta BR-CR=20
> PÁGINA 320 SISTEMAS DE INSTALAÇÃO SANITÁRIA

20531	TAMPO P/SANITA C/SLOWCLOSE	98.34€	118.00€
--------------	-----------------------------------	---------------	----------------

 3.1Kg / Caixa 05
Tampo em **Duroplast** com dobradiças em aço inox.
Com proteção anti-bacteriana.

20511	TAMPO P/SANITA	70.65€	84.77€
--------------	-----------------------	---------------	---------------

 3.1Kg / Caixa 05
Tampo em **Duroplast** com dobradiças em aço inox.
Com proteção anti-bacteriana.

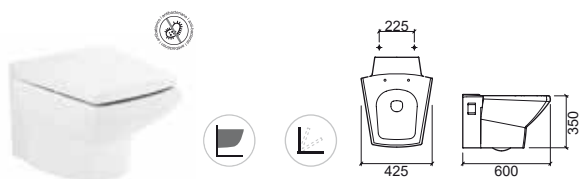



Referência	Descrição	€ Branco	€ Pergamon
------------	-----------	----------	------------

105450	BIDÉ SUSPENS	221.02€	265.22€
---------------	---------------------	----------------	----------------

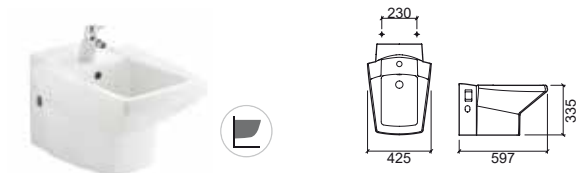
 425x597x335mm / 25.3Kg / Peças p/paleta BR-CR=20
> PÁGINA 323 SISTEMAS DE INSTALAÇÃO SANITÁRIA



LEGENDA.

 Suspenso  Slowclose  Antibacteriano

PÁGINA 301 COMPONENTES > BR. BRANCO > CR. PERGAMON



ADVANCE

design Suzana Nobre

Referência	Descrição	€ Branco	€ Preto
127300	① LAVATÓRIO 55 550x477x195mm / 20.8Kg / Peças p/palette BR-CR=18 Inclui Kit de Fixação.	139.36€	222.90€
127310	② LAVATÓRIO 65 650x517x195mm / 25.6Kg / Peças p/palette BR-CR=16 Inclui Kit de Fixação.	178.39€	285.43€
127200	③ COLUNA 200x210x680mm / 16.5Kg / Peças p/palette BR-CR=14	108.15€	173.04€
127220	④ COLUNA SUSPensa 225x325x260mm / 8.1Kg / Peças p/palette BR-CR=14 Inclui Kit de Fixação.	94.77€	151.62€

Referência	Descrição	€ Branco	€ Preto
127320	LAVATÓRIO 90 PousAR / FIX PAREDE C/FURO P/TORNEIRA 904x517x205mm / 35.2Kg / Peças p/palette BR-CR=14 Inclui Kit de Fixação. Com anel embelezador.	273.15€	437.05€

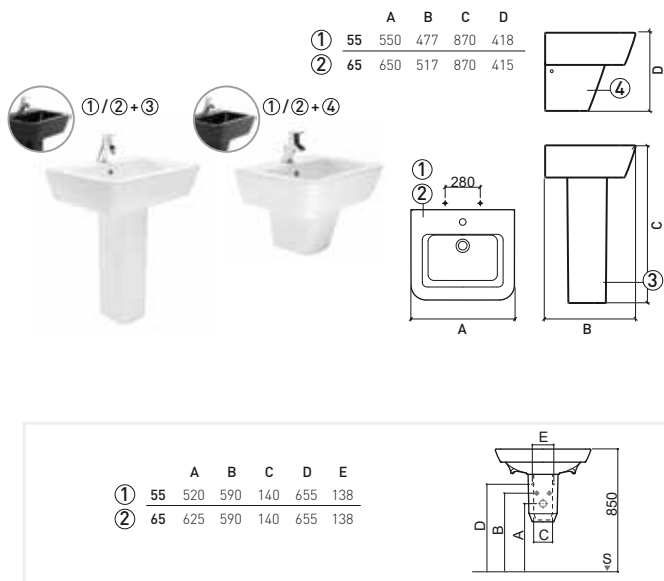
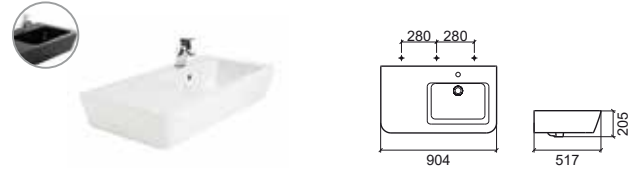

> PÁGINA 410 MÓVEIS



Referência	Descrição	€ Branco	€ Preto
127330	LAVATÓRIO FIX PAREDE 40 400x254x160mm / 9.2Kg / Peças p/palette BR-CR=12 Inclui Kit de Fixação. Sem anel embelezador.	121.53€	194.45€



Referência	Descrição	€ Branco	€ Preto
127350	LAVATÓRIO 58 SEMI-ENCASTRAR 577x464x196mm / 17.9Kg / Peças p/palette BR-CR=16 Com anel embelezador.	161.66€	258.66€



LEGENDA.

+ PONTOS DE FIXAÇÃO ⊕ ENTRADA DE ÁGUA ⊖ SAÍDA DE ESGOTO ‡ SOLO

PÁGINA 301 COMPONENTES > BR. BRANCO > CR. PRETO

Referência	Descrição	€ Branco	€ Preto
127023	① SANITA COMPACTA D/C 350x615x405mm / 37.1Kg / Peças p/paleta BR-CR=12 Inclui Kit de Fixação e Sifão de Descarga.	204.62€	327.40€
127024	② SANITA COMPACTA D/P* 350x615x405mm / 37.1Kg / Peças p/paleta BR-CR=12 Inclui Kit de Fixação. *Não inclui Sifão de Descarga MSKT1986.	204.62€	327.40€
127111LM	③ TANQUE COMPACTO 370x155x460mm / 15.3Kg / Peças p/paleta BR-CR=12 Inclui Tampa. Inclui mecanismo dupla descarga.	191.64€	272.79€
127113LM	③ TANQUE COMPACTO [EL] 370x155x460mm / 14.4Kg / Peças p/paleta BR-CR=12 Inclui Tampa. Inclui mecanismo dupla descarga.	191.64€	272.79€
22731	TAMPO P/SANITA SLOWCLOSE 2.3Kg / Caixa 05 Tambo em Duroplast com dobradiças em aço inox. Com proteção anti-bacteriana.	109.40€	142.22€
22711	TAMPO P/SANITA 2.3Kg / Caixa 05 Tambo em Duroplast com dobradiças em aço inox. Com proteção anti-bacteriana.	80.61€	128.98€
MSKT1986	SIFÃO DE DESCARGA D/P Ø90	4.96€	
SANITA COMPLETA		476.87€	729.17€
Sanita + Tanque com mecanismo + Tambo			

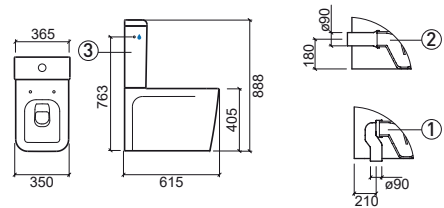

LEGENDA.

Antibacteriano
 Dupla descarga
 Slowclose
 Back to Wall

ADVANCE

design Suzana Nobre

Referência	Descrição	€ Branco	€ Preto
127011	① SANITA SIMPLES D/C 📦 350x525x410mm / 33.7Kg / Peças p/paleta BR=12 Inclui Kit de Fixação e Sifão de Descarga. > PÁGINA 310 SISTEMAS DE INSTALAÇÃO SANITÁRIA	181.89€	291.02€
127012	② SANITA SIMPLES D/P* 📦 350x525x410mm / 33.7Kg / Peças p/paleta BR=12 Inclui Kit de Fixação. *Não inclui Sifão de Descarga MSKT1986. > PÁGINA 310 SISTEMAS DE INSTALAÇÃO SANITÁRIA	181.89€	291.02€
22731	TAMPO P/SANITA SLOWCLOSE 📦 2.3Kg / Caixa 05 Tambo em Duroplast com dobradiças em aço inox. Com proteção anti-bacteriana.	109.40€	142.22€
22711	TAMPO P/SANITA 📦 2.3Kg / Caixa 05 Tambo em Duroplast com dobradiças em aço inox. Com proteção anti-bacteriana.	80.61€	128.98€
MSKT1986	SIFÃO DE DESCARGA D/P Ø90	4.96€	

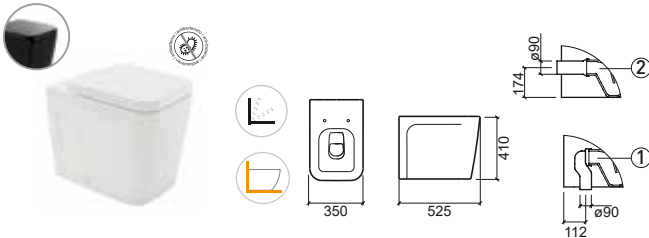

Referência	Descrição	€ Branco	€ Preto
127032	SANITA SUSPensa 📦 350x530x358mm / 27.3Kg / Peças p/paleta BR-CR=12 > PÁGINA 320 SISTEMAS DE INSTALAÇÃO SANITÁRIA	233.04€	372.85€
22731	TAMPO P/SANITA SLOWCLOSE 📦 2.3Kg / Caixa 05 Tambo em Duroplast com dobradiças em aço inox. Com proteção anti-bacteriana.	109.40€	142.22€
22711	TAMPO P/SANITA 📦 2.3Kg / Caixa 05 Tambo em Duroplast com dobradiças em aço inox. Com proteção anti-bacteriana. Inclui Kit de Fixação.	80.61€	128.98€

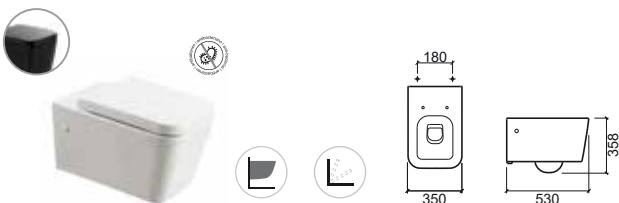

Referência	Descrição	€ Branco	€ Preto
127410	BIDÉ 📦 350x530x410mm / 20.8Kg / Peças p/paleta BR-CR=10 Inclui Kit de Fixação.	178.39€	258.43€
127415	BIDÉ C/FURAÇÃO P/TAMPO 📦 350x530x410mm / 20.8Kg / Peças p/paleta BR-CR=10 Inclui Kit de Fixação.	178.39€	258.43€
22741	TAMPO P/BIDÉ 📦 1.7Kg / Caixa 05 Tambo em Duroplast com dobradiças em aço inox. Com proteção anti-bacteriana.	69.09€	82.91€



Referência	Descrição	€ Branco	€ Preto
127450	BIDÉ SUSPENSO 📦 350x535x275mm / 20.8Kg / Peças p/paleta BR-CR=12 > PÁGINA 323 SISTEMAS DE INSTALAÇÃO SANITÁRIA Inclui Kit de Fixação.	206.26€	330.01€

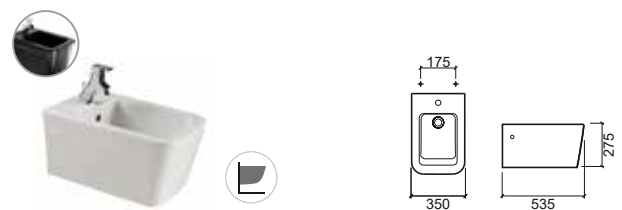

LEGENDA.

Back to Wall
 Antibacteriano
 Slowclose
 Suspenseo



VINTAGE

design Suzana Nobre

Referência	Descrição	€ Branco
117310	① LAVATÓRIO 58 580x460x230mm / 20.2Kg / Peças p/paleta BR=18 Inclui Kit de Fixação.	125.72€
117311	① LAVATÓRIO 58 C/3 FUROS 580x460x230mm / 20.2Kg / Peças p/paleta BR=18 Inclui Kit de Fixação. [-] Consultar disponibilidade.	125.72€
117320	② LAVATÓRIO 68 690x525x270mm / 25.1Kg / Peças p/paleta BR=12 Inclui Kit de Fixação.	139.01€
117321	② LAVATÓRIO 68 C/3 FUROS 690x525x270mm / 25.1Kg / Peças p/paleta BR=12 Inclui Kit de Fixação. [-] Consultar disponibilidade.	139.01€
117330	② LAVATÓRIO 78 780x555x265mm / 33.5Kg / Peças p/paleta BR=12 Inclui Kit de Fixação.	152.92€
117331	② LAVATÓRIO 78 C/3 FUROS 780x555x265mm / 33.4Kg / Peças p/paleta BR=12 Inclui Kit de Fixação. [-] Consultar disponibilidade.	152.92€
117200	④ COLUNA 265x265x678mm / 15.1Kg	92.99€

Referência	Descrição	€ Branco
117360	① LAVATÓRIO ENCASTRAR 650x495x210mm / 18.3Kg / Peças p/paleta BR=18 Inclui Kit de Fixação. Sem anel embelezador. Plano de corte: 620x465mm.	107.74€
117361	② LAVATÓRIO ENCASTRAR C/3 FUROS 650x495x210mm / 18.3Kg / Peças p/paleta BR=18 Inclui Kit de Fixação. Sem anel embelezador. Plano de corte: 620x465mm. [-] Consultar disponibilidade.	107.74€

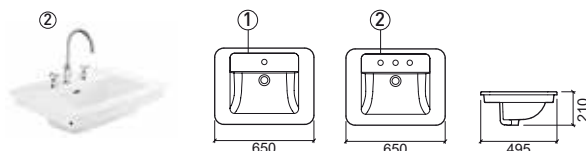

	A	B	C	D
①	58	580	460	835
②	68	690	525	865
③	78	780	555	905

> PÁGINA 398 MÓVEIS



Referência	Descrição	€ Branco
117021	① SANITA COMPACTA D/C 370x685x430mm / 29.8Kg / Peças p/paleta BR=12 Inclui Kit de Fixação e Sifão de Descarga.	219.69€
117022	② SANITA COMPACTA D/P* 370x685x430mm / 29.8Kg / Peças p/paleta BR=12 Inclui Kit de Fixação. *Não inclui Sifão de Descarga MSKT1986.	219.69€
117111LM	③ TANQUE COMPACTO 353x153x417mm / 13.7Kg / Peças p/paleta BR-CR=12 Inclui Tampa. Inclui mecanismo dupla descarga.	164.42€
21731	TAMPO P/SANITA SLOWCLOSE 4.2Kg / Caixa 05 Tambo em Duroplast com dobradiças em aço inox. Com proteção anti-bacteriana.	92.42€
21711	TAMPO P/SANITA 4.0Kg / Caixa 05 Tambo em Duroplast com dobradiças em aço inox. Com proteção anti-bacteriana.	64.45€
MSKT1986	SIFÃO DE DESCARGA D/P Ø90	4.96€
SANITA COMPLETA		448.56€

Sanita + Tanque com mecanismo + Tambo

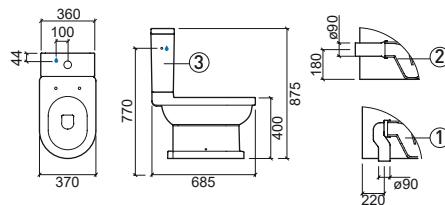

LEGENDA.



Antibacteriano



Dupla descarga



Slowclose

VINTAGE

design Suzana Nobre

Referência	Descrição	€ Branco
117011	① SANITA SIMPLES D/C	199.14€
	<p>☞ 375x575x435mm / 27.5Kg / Peças p/paleta BR=12 Inclui Kit de Fixação e Sifão de Descarga. > PÁGINA 310 SISTEMAS DE INSTALAÇÃO SANITÁRIA</p>	
117012	② SANITA SIMPLES D/P*	199.14€
	<p>☞ 375x575x435mm / 27.5Kg / Peças p/paleta BR=12 Inclui Kit de Fixação. *Não inclui Sifão de Descarga MSKT1986. > PÁGINA 310 SISTEMAS DE INSTALAÇÃO SANITÁRIA</p>	
21731	TAMPO P/SANITA SLOWCLOSE	92.42€
	<p>☞ 4.2Kg / Caixa 05 Tampo em Duroplast com dobradiças em aço inox. Com proteção anti-bacteriana.</p>	
21711	TAMPO P/SANITA	64.45€
	<p>☞ 4.0Kg / Caixa 05 Tampo em Duroplast com dobradiças em aço inox. Com proteção anti-bacteriana.</p>	
MSKT1986	SIFÃO DE DESCARGA D/P Ø90	4.96€

Referência	Descrição	€ Branco
117410	BIDÉ	168.63€
	<p>☞ 370x565x435mm / 23.5Kg / Peças p/paleta BR=12 Inclui Kit de Fixação.</p>	
117411	BIDÉ C/3 FUROS	168.63€
	<p>☞ 370x565x435mm / 23.5Kg / Peças p/paleta BR=12 Inclui Kit de Fixação. [-] Consultar disponibilidade.</p>	

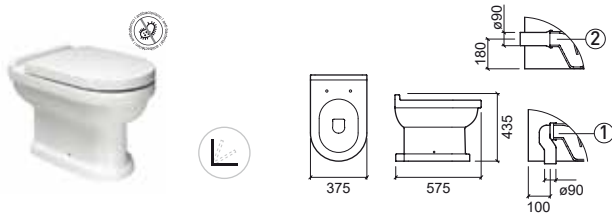
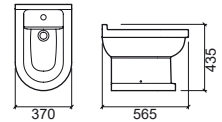

LEGENDA.

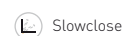

Slowclose



Antibacteriano



JADE

design Sanindusa

Referência	Descrição	€ Branco	€ Pergamon
104300	① LAVATÓRIO 55 555x512x208mm / 15.0Kg / Peças p/paleta BR-CR=24-18 Inclui Kit de Fixação. Não compatível com coluna suspensa. [-] Consultar disponibilidade.	73.92€	88.71€
104320	② LAVATÓRIO 68 690x575x220mm / 20.1Kg / Peças p/paleta BR-CR=24-18 Inclui Kit de Fixação.	84.78€	101.75€
104200	③ COLUNA 295x297x670mm / 15.5Kg / Peças p/paleta BR-CR=24-18	64.68€	77.61€
104220	④ COLUNA SUSPensa 300x375x365mm / 12.3Kg / Peças p/paleta BR-CR=32 Inclui Kit de Fixação.	48.24€	57.87€

Referência	Descrição	€ Branco	€ Pergamon
104360	LAVATÓRIO ENCASTRAR 580x495x215mm / 11.0Kg / Peças p/paleta BR-CR=40-18 Com anel embelezador. Plano de corte: 540x455mm.	78.27€	93.93€

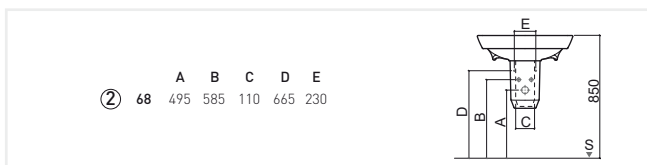
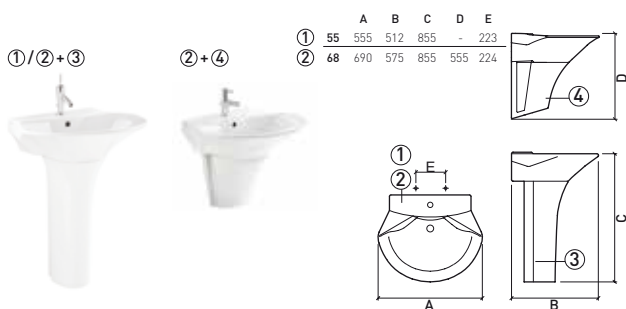
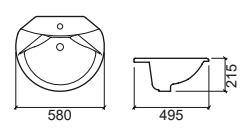

Referência	Descrição	€ Branco	€ Pergamon
104410	BIDÉ 365x590x410mm / 22.6Kg / Peças p/paleta BR-CR=24-18 Inclui Kit de Fixação.	98.70€	118.43€
20441	TAMPO P/BIDÉ 2.0Kg / Caixa 10 Tampo em Duroplast com dobradiças em aço inox. Com proteção anti-bacteriana.	49.68€	59.62€

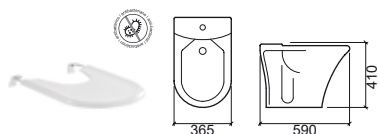

LEGENDA.

+ PONTOS DE FIXAÇÃO ⊕ ENTRADA DE ÁGUA ⊖ SAÍDA DE ESGOTO ‡ SOLO

Referência	Descrição	€ Branco	€ Pergamon
104021	① SANITA COMPACTA D/C 📦 365x675x460mm / 28.5Kg / Peças p/paleta BR-CR=24-18 Inclui Kit de Fixação e Sifão de Descarga.	112.75€	135.29€
104022	② SANITA COMPACTA D/P* 📦 365x675x460mm / 28.5Kg / Peças p/paleta BR-CR=24-18 Inclui Kit de Fixação. *Não inclui Sifão de Descarga MSKT1986.	112.75€	135.29€
104111LM	③ TANQUE COMPACTO 📦 355x170x390mm / 13.8Kg / Peças p/paleta BR-CR=24-18 Inclui Tampa. Inclui mecanismo dupla descarga.	116.06€	133.97€
104113LM	③ TANQUE COMPACTO [EL] 📦 355x170x390mm / 13.8Kg / Peças p/paleta BR-CR=24-18 Inclui Tampa. Inclui mecanismo dupla descarga.	116.06€	133.97€
20411	TAMPO P/SANITA 📦 2.9Kg / Caixa 05 Tampa em Duroplast com dobradiças em aço inox. Com proteção anti-bacteriana.	59.27€	71.12€
MSKT1986	SIFÃO DE DESCARGA D/P Ø90	4.96€	
SANITA COMPLETA		288.08€	340.38€

Sanita + Tanque com mecanismo + Tampa

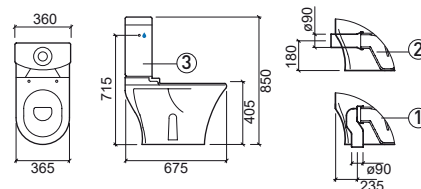

LEGENDA.



Antibacteriano



Dupla descarga

JADE

design Sanindusa

Referência	Descrição	€ Branco	€ Pergamon
------------	-----------	----------	------------

104032	SANITA SUSPENSA	141.50€	169.80€
---------------	------------------------	----------------	----------------

355x560x387mm / 23.8Kg / Peças p/palette BR-CR=24-18
 > PÁGINA 320 SISTEMAS DE INSTALAÇÃO SANITÁRIA

20411	TAMPO P/SANITA	59.27€	71.12€
--------------	-----------------------	---------------	---------------

2.9Kg / Caixa 05
 Tampo em **Duroplast** com dobradiças em aço inox.
 Com proteção anti-bacteriana.



Referência	Descrição	€ Branco	€ Pergamon
------------	-----------	----------	------------

104450	BIDÊ SUSPENSO	124.23€	149.06€
---------------	----------------------	----------------	----------------

370x560x350mm / 21.4Kg / Peças p/palette BR-CR=24-18
 > PÁGINA 323 SISTEMAS DE INSTALAÇÃO SANITÁRIA

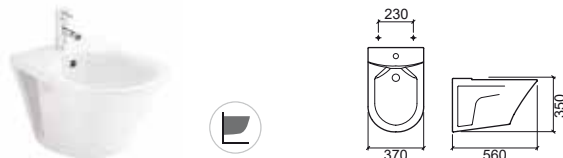

Referência	Descrição	€ Branco	€ Pergamon
------------	-----------	----------	------------

104500	URINOL	125.93€	151.12€
---------------	---------------	----------------	----------------

330x278x540mm / 13.2Kg / Peças p/palette BR-CR=36
 Inclui Tampo, Kit de Fixação e Sifão de Descarga. * Cota indicativa.

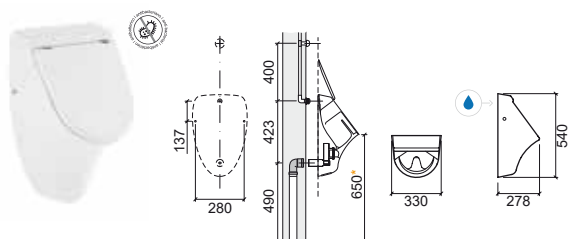

LEGENDA.

Suspenso Antibacteriano Entrada de água

PÁGINA 302 COMPONENTES > BR. BRANCO > CR. PERGAMON

SANPROJECT

design Melissa Vitar



SANPROJECT

design Melissa Vilar

Referência	Descrição	€ Branco
139300	① LAVATÓRIO 50 500x450x171mm / Peças p/paleta BR=30 Sem anel embelezador. Inclui Kit de Fixação. [-] Consultar disponibilidade.	80.00€
139310	② LAVATÓRIO 60 600x520x170mm / Peças p/paleta BR=30 Sem anel embelezador. Inclui Kit de Fixação. [-] Consultar disponibilidade.	90.00€
139320	③ LAVATÓRIO 70 700x550x172mm Sem anel embelezador. Inclui Kit de Fixação. [-] Consultar disponibilidade.	100.00€
139200	④ COLUNA 170x210x685mm / 13.2Kg / Peças p/paleta BR=30 [-] Consultar disponibilidade.	55.00€

Referência	Descrição	€ Branco
139410	BIDÉ 370x540x415mm / Peças p/paleta BR=24 Inclui Kit de Fixação. [-] Consultar disponibilidade.	112.20€

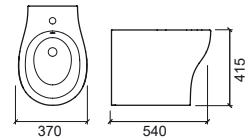

	A	B	C	D
①	50	500	450	820
②	60	600	520	820
③	70	700	550	820

① / ② / ③ + ④

Referência	Descrição	€ Branco
139011	① SANITA SIMPLES RIMFLUSH D/C 372x540x410mm Inclui Kit de Fixação e Sifão de Descarga. [-] Consultar disponibilidade. > PÁGINA 310 SISTEMAS DE INSTALAÇÃO SANITÁRIA	124.44€
139012	② SANITA SIMPLES RIMFLUSH D/P* 372x540x410mm Inclui Kit de Fixação. *Não inclui Sifão de Descarga MSKT1986. > PÁGINA 308 SISTEMAS DE INSTALAÇÃO SANITÁRIA [-] Consultar disponibilidade.	124.44€
23931	TAMPO P/SANITA CLIPOFF C/SLOWCLOSE Caixa 05 Tampo em Duroplast com dobradiças em aço inox. Com proteção anti-bacteriana.	63.75€
MSKT1986	SIFÃO DE DESCARGA D/P Ø90	4.96€

ClipOff®

Rim flush
the ultimate hygiene

LEGENDA.

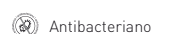

Referência	Descrição	€ Branco
139021	① SANITA COMPACTA RIMFLUSH D/C 372x640x410mm Inclui Kit de Fixação e Sifão de Descarga. [-] Consultar disponibilidade.	137.70€
139022	② SANITA COMPACTA RIMFLUSH D/P* 372x640x410mm Inclui Kit de Fixação. *Não inclui Sifão de Descarga MSKT1986. [-] Consultar disponibilidade.	137.70€
139111LM	③ TANQUE COMPACTO 288x153x426mm Inclui Tampa. Inclui mecanismo dupla descarga. [-] Consultar disponibilidade.	121.89€
139113LM	③ TANQUE COMPACTO [EL] 288x153x426mm Inclui Tampa. Inclui mecanismo dupla descarga. [-] Consultar disponibilidade.	119.50€
23931	TAMPO P/SANITA CLIPOFF C/SLOWCLOSE Caixa 05 Tampo em Duroplast com dobradiças em aço inox. Com proteção anti-bacteriana.	63.75€
MSKT1986	SIFÃO DE DESCARGA D/P Ø90	4.96€
SANITA COMPLETA		323.34€
Sanita + Tanque com mecanismo + Tampo		

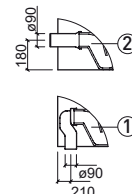
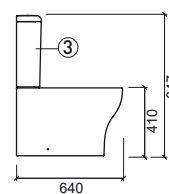

LEGENDA.

- Antibacteriano
- Dupla descarga
- Back to Wall
- Slowclose

SANPROJECT

design Melissa Vilar

Referência Descrição € Branco

139032 SANITA SUSPensa RIMFLUSH **168.30€**

372x544x358mm / Peças p/paleta BR=18

> PÁGINA 320 SISTEMAS DE INSTALAÇÃO SANITÁRIA

23931 TAMPO P/SANITA CLIPOFF SLOWCLOSE **63.75€**

Caixa 05

Tampo em **Duroplast** com dobradiças em aço inox.
Com proteção anti-bacteriana.



Referência Descrição € Branco

139450 BIDÉ SUSPENSO **151.98€**

382x543x300mm / 21.0Kg / Peças p/paleta BR=18

> PÁGINA 323 SISTEMAS DE INSTALAÇÃO SANITÁRIA

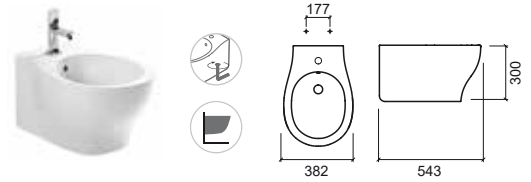

LEGENDA.

Fixação oculta de aperto inferior

Fixação oculta de aperto superior

Slowclose

Suspenso

Antibacteriano

URB.Y E URB.Y PLUS

design Emanuel Rufo



URB.Y

design Emanuel Rufo

Referência	Descrição	€ Branco	€ Pergamon
140300	① LAVATÓRIO 56 URB.Y 560x465x188mm / 15.7Kg / Peças p/paleta BR-CR=27-18 Inclui Kit de Fixação. Com anel embelezador.	56.98€	68.35€
140310	② LAVATÓRIO 60 URB.Y 600x500x193mm / 17.3Kg / Peças p/paleta BR-CR=30-18 Inclui Kit de Fixação. Com anel embelezador.	60.62€	72.74€
140320	③ LAVATÓRIO 66 URB.Y 660x490x193mm / 17.8Kg / Peças p/paleta BR-CR=30-18 Inclui Kit de Fixação. Com anel embelezador.	66.67€	80.00€
140200	④ COLUNA URB.Y 170x210x685mm / 13.2Kg / Peças p/paleta BR-CR=30-18	43.42€	52.11€
140220	⑤ COLUNA SUSPensa URB.Y 205x300x430mm / 11.6Kg / Peças p/paleta BR-CR=30-18 Inclui Kit de Fixação.	36.90€	44.28€

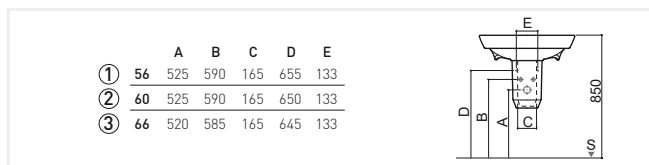
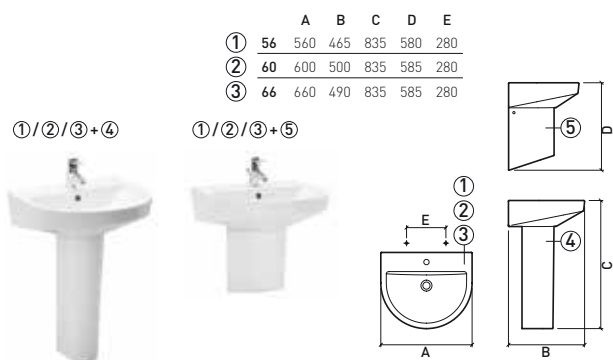

Referência	Descrição	€ Branco	€ Pergamon
140350	① LAVATÓRIO SEMI-ENCASTRAR 65 URB.Y 650x470x190mm / 18.9Kg / Peças p/paleta BR-CR=30-18 Inclui Kit de Fixação. Com anel embelezador.	127.31€	152.77€
140360	② LAVATÓRIO SEMI-ENCASTRAR 80 URB.Y 800x470x195mm / 23.3Kg / Peças p/paleta BR-CR=18-12 Inclui Kit de Fixação. Com anel embelezador.	145.48€	174.58€

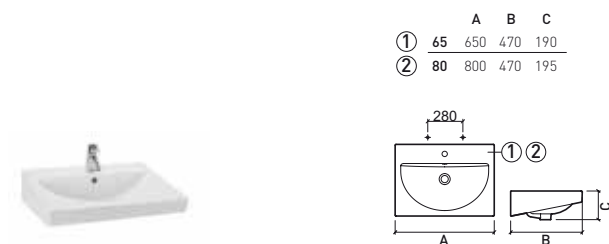

> PÁGINA 408 MÓVEIS



Referência	Descrição	€ Branco	€ Pergamon
140330	LAVATÓRIO FIX PAREDE 40x25 URB.Y 400x250x155mm / 7.7Kg Inclui Kit de Fixação. Sem anel embelezador.	89.84€	107.80€



Referência	Descrição	€ Branco	€ Pergamon
140370	LAVATÓRIO SEMI-ENCASTRAR 54 URB.Y 540x455x190mm / 13.6Kg / Peças p/paleta BR-CR=27-18 Com anel embelezador.	77.34€	92.79€



LEGENDA.

+ PONTOS DE FIXAÇÃO ⊕ ENTRADA DE ÁGUA ⊖ SAÍDA DE ESGOTO ‡ SOLO

PÁGINA 304 COMPONENTES > BR. BRANCO > CR. PERGAMON

Referência	Descrição	€ Branco	€ Pergamon
146021	① SANITA COMPACTA D/C URB.Y PLUS 360x600x410mm / 30.8Kg / Peças p/paleta BR-CR=20-16 Inclui Kit de Fixação e Sifão de Descarga.	149.22€	179.05€
146022	② SANITA COMPACTA D/P* URB.Y PLUS 360x600x410mm / 30.8Kg / Peças p/paleta BR-CR=20-16 Inclui Kit de Fixação. *Não inclui Sifão de Descarga MSKT1986.	149.22€	179.05€
146024	①④ SANITA COMPACTA D/C URB.Y PLUS C/MEIA LUA ESQ. 376x600x395mm / 35.2Kg / Peças p/paleta BR-CR=20-15 Inclui Kit de Fixação. Inclui Sifão de Descarga.	149.22€	179.05€
140171LM	③ TANQUE COMPACTO URB.Y PLUS 380x155x433mm / 13.3Kg / Peças p/paleta BR-CR=30-18 Inclui Tampa. Inclui mecanismo dupla descarga.	114.93€	128.19€
140173LM	③ TANQUE COMPACTO [EL] URB.Y PLUS 380x155x433mm / 13.3Kg / Peças p/paleta BR-CR=30-18 Inclui Tampa. Inclui mecanismo dupla descarga.	114.93€	128.19€
24061	TAMPO SLIM P/SANITA CLIPOFF C/SLOWCLOSE URB.Y PLUS Caixa 05 Tambo em Duroplast com dobradiças em aço inox. Com proteção anti-bacteriana.	61.50€	73.80€
24031	TAMPO P/SANITA CLIPOFF C/SLOWCLOSE URB.Y PLUS 2.4Kg / Caixa 05 Tambo em Duroplast com dobradiças em aço inox. Com proteção anti-bacteriana.	56.24€	67.49€
24011	TAMPO P/SANITA CLIPOFF URB.Y PLUS 2.4Kg / Caixa 05 Tambo em Duroplast com dobradiças em aço inox. Com proteção anti-bacteriana.	44.57€	53.49€
MSKT1986	SIFÃO DE DESCARGA D/P Ø90	4.96€	
SANITA COMPLETA		308.72€	360.73€
Sanita + Tanque com mecanismo + Tambo			

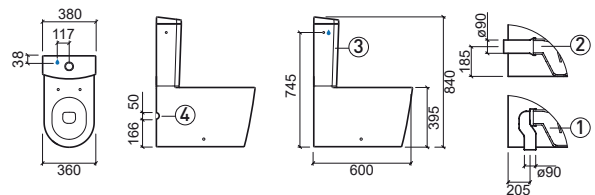

Referência	Descrição	€ Branco	€ Pergamon
146350	LAVATÓRIO SEMI-ENCASTRAR 50 URB.Y PLUS 500x270x173mm / 10.2Kg / Peças p/paleta BR-CR=24-17 Com anel embelezador.	109.20€	131.04€

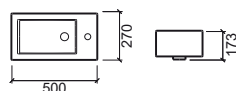

LEGENDA.

Antibacteriano
 Dupla descarga
 Slowclose
 Back to Wall

URB.Y

design Emanuel Rufo

Referência	Descrição	€ Branco	€ Pergamon
140021	① SANITA COMPACTA 65 D/C URB.Y 📦 367x654x395mm / 31.1Kg / Peças p/palete BR-CR=30-18 Inclui Kit de Fixação e Sifão de Descarga.	81.59€	97.90€
140022	② SANITA COMPACTA 65 D/P URB.Y 📦 367x654x395mm / 31.1Kg / Peças p/palete BR-CR=30-18 Inclui Kit de Fixação. *Não inclui Sifão de Descarga MSKT1986.	81.59€	97.90€
140111LM	③ TANQUE COMPACTO URB.Y 📦 380x170x435mm / 15.9Kg / Peças p/palete BR-CR=30-18 Inclui Tampa. Inclui mecanismo dupla descarga.	114.93€	128.19€
140113LM	③ TANQUE COMPACTO [EL] URB.Y 📦 377x164x435mm / 15.9Kg / Peças p/palete BR-CR=30-18 Inclui Tampa. Inclui mecanismo dupla descarga.	114.93€	128.19€
24061	TAMPO SLIM P/SANITA CLIPOFF C/SLOWCLOSE URB.Y 📦 Caixa 05 Tampo em Duroplast com dobradiças em aço inox. Com proteção anti-bacteriana.	61.50€	73.80€
24031	TAMPO P/SANITA CLIPOFF C/SLOWCLOSE URB.Y 📦 2.4Kg / Caixa 05 Tampo em Duroplast com dobradiças em aço inox. Com proteção anti-bacteriana.	56.24€	67.49€
24011	TAMPO P/SANITA CLIPOFF URB.Y 📦 2.4Kg / Caixa 05 Tampo em Duroplast com dobradiças em aço inox. Com proteção anti-bacteriana.	44.57€	53.49€
SANITA COMPLETA		241.09€	279.58€
Sanita + Tanque com mecanismo + Tampo			
			
140921	PACK SANITA COMPACTA 65 D/C URB.Y 📦 52.3Kg Sanita Compacta 65 D/C + Tanque Compacto com mecanismo + Tampo ClipOff	237.73€	
140929	PACK SANITA COMPACTA 65 D/C [EL] URB.Y 📦 52.3Kg Sanita Compacta 65 D/C + Tanque Compacto com mecanismo [EL] + Tampo ClipOff	237.73€	
140928	PACK SANITA COMPACTA 65 D/P URB.Y 📦 52.3Kg Sanita Compacta 65 D/P + Tanque Compacto com mecanismo + Tampo ClipOff	237.73€	
140920	PACK SANITA COMPACTA 65 D/P [EL] URB.Y 📦 52.3Kg Sanita Compacta 65 D/P + Tanque Compacto com mecanismo + Tampo ClipOff	237.73€	



ClipOff®

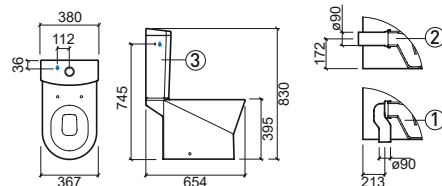

LEGENDA.



Antibacteriano



Dupla descarga



Slowclose

Referência	Descrição	€ Branco	€ Pergamon
140027	① SANITA COMPACTA 60 D/C URB.Y 📦 360x605x401mm / 31.1Kg / Peças p/palete BR-CR=30-18 Inclui Kit de Fixação e Sifão de Descarga.	87.15€	104.57€
140023	① ④ SANITA COMPACTA 60 D/C C/MEIA LUA URB.Y 📦 360x605x401mm / 31.1Kg / Peças p/palete BR-CR=30-18 Inclui Kit de Fixação e Sifão de Descarga.	87.15€	104.57€
140028	② SANITA COMPACTA 60 D/P* URB.Y 📦 360x605x401mm / 30.2Kg / Peças p/palete BR-CR=30-18 Inclui Kit de Fixação. *Não inclui Sifão de Descarga MSKT1986.	87.15€	104.57€
140024	② ④ SANITA COMPACTA 60 D/P* C/MEIA LUA URB.Y 📦 360x605x401mm / 30.2Kg / Peças p/palete BR-CR=30-18 Inclui Kit de Fixação. *Não inclui Sifão de Descarga MSKT1986.	87.15€	104.57€
140171LM	③ TANQUE COMPACTO URB.Y 📦 380x155x433mm / 13.3Kg / Peças p/palete BR-CR=30-18 Inclui Tampa. Inclui mecanismo dupla descarga.	114.93€	128.19€
140173LM	③ TANQUE COMPACTO [EL] URB.Y 📦 380x155x433mm / 13.3Kg / Peças p/palete BR-CR=30-18 Inclui Tampa. Inclui mecanismo dupla descarga.	114.93€	128.19€
24061	TAMPO SLIM P/SANITA CLIPOFF C/SLOWCLOSE URB.Y 📦 Caixa 05 Tampo em Duroplast com dobradiças em aço inox. Com proteção anti-bacteriana.	61.50€	73.80€
24031	TAMPO P/SANITA CLIPOFF C/SLOWCLOSE URB.Y 📦 2.4Kg / Caixa 05 Tampo em Duroplast com dobradiças em aço inox. Com proteção anti-bacteriana.	56.24€	67.49€
24011	TAMPO P/SANITA CLIPOFF URB.Y 📦 2.4Kg / Caixa 05 Tampo em Duroplast com dobradiças em aço inox. Com proteção anti-bacteriana.	44.57€	53.49€
MSKT1986	SIFÃO DE DESCARGA D/P Ø90	4.96€	
SANITA COMPLETA		246.65€	286.25€
Sanita + Tanque com mecanismo + Tampo			

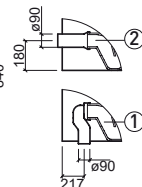
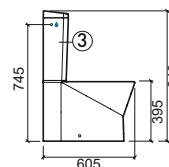
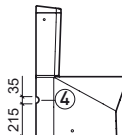
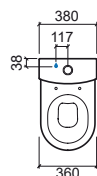

LEGENDA.

Antibacteriano
 Dupla descarga
 Slowclose
 Back to Wall

URB.Y PLUS

design Emanuel Rufo

Referência	Descrição	€ Branco	€ Pergamon
146011	① SANITA SIMPLES D/C URB.Y PLUS 355x547x400mm / 32.1Kg / Peças p/paleta BR-CR=20-16 Inclui Kit de Fixação e Sifão de Descarga. > PÁGINA 310 SISTEMAS DE INSTALAÇÃO SANITÁRIA	135.45€	162.53€
146012	② SANITA SIMPLES D/P* URB.Y PLUS 355x547x400mm / 32.1Kg / Peças p/paleta BR-CR=20-16 Inclui Kit de Fixação. *Não inclui Sifão de Descarga MSKT1986. > PÁGINA 310 SISTEMAS DE INSTALAÇÃO SANITÁRIA	135.45€	162.53€
24061	TAMPO SLIM P/SANITA CLIPOFF C/SLOWCLOSE URB.Y PLUS Caixa 05 Tampo em Duroplast com dobradiças em aço inox. Com proteção anti-bacteriana.	61.50€	73.80€
24031	TAMPO P/SANITA CLIPOFF C/SLOWCLOSE URB.Y PLUS 2.4Kg / Caixa 05 Tampo em Duroplast com dobradiças em aço inox. Com proteção anti-bacteriana.	56.24€	67.49€
24011	TAMPO P/SANITA CLIPOFF URB.Y PLUS 2.4Kg / Caixa 05 Tampo em Duroplast com dobradiças em aço inox. Com proteção anti-bacteriana.	44.57€	53.49€
MSKT1986	SIFÃO DE DESCARGA D/P Ø90	4.96€	

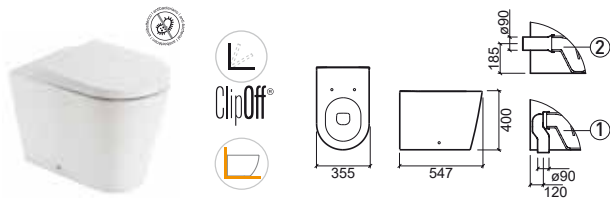

Referência	Descrição	€ Branco	€ Pergamon
146410	BIDÉ URB.Y PLUS 345x555x400mm / 27.0Kg / Peças p/paleta BR-CR=20-16 Inclui Kit de Fixação.	123.83€	148.60€
146415	BIDÉ C/FURAÇÃO P/TAMPO URB.Y PLUS 345x555x400mm / 27.0Kg / Peças p/paleta BR-CR=20-16 Inclui Kit de Fixação.	123.83€	148.60€
24041	TAMPO P/ BIDÉ URB.Y PLUS 1.7Kg / Caixa 05 Tampo em Duroplast com dobradiças em aço inox. Com proteção anti-bacteriana.	37.45€	44.94€



LEGENDA.

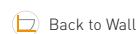

Antibacteriano



Slowclose

Referência	Descrição	€ Branco	€ Pergamon
140011	① SANITA SIMPLES D/C URB.Y 350x545x395mm / 25.4Kg / Peças p/paleta BR-CR=30-18 Inclui Kit de Fixação e Sifão de Descarga. > PÁGINA 310 SISTEMAS DE INSTALAÇÃO SANITÁRIA	69.22€	83.06€
140012	② SANITA SIMPLES D/P* URB.Y 350x545x395mm / 25.4Kg / Peças p/paleta BR-CR=30-18 Inclui Kit de Fixação. *Não inclui Sifão de Descarga MSKT1986. > PÁGINA 310 SISTEMAS DE INSTALAÇÃO SANITÁRIA	69.22€	83.06€
24061	TAMPO SLIM P/SANITA CLIPOFF C/SLOWCLOSE URB.Y Caixa 05 Tampo em Duroplast com dobradiças em aço inox. Com proteção anti-bacteriana.	61.50€	73.80€
24031	TAMPO P/SANITA CLIPOFF C/SLOWCLOSE URB.Y 2.4Kg / Caixa 05 Tampo em Duroplast com dobradiças em aço inox. Com proteção anti-bacteriana.	56.24€	67.49€
24011	TAMPO P/SANITA CLIPOFF URB.Y 2.4Kg / Caixa 05 Tampo em Duroplast com dobradiças em aço inox. Com proteção anti-bacteriana.	44.57€	53.49€
MSKT1986	SIFÃO DE DESCARGA D/P Ø90	4.96€	

Referência	Descrição	€ Branco	€ Pergamon
140013	① SANITA FECHADA D/C URB.Y 356x553x405mm / 25.4Kg / Peças p/paleta BR-CR=30-18 Inclui Kit de Fixação e Sifão de Descarga. > PÁGINA 310 SISTEMAS DE INSTALAÇÃO SANITÁRIA	73.54€	88.25€
140014	② SANITA FECHADA D/P* URB.Y 356x553x405mm / 25.4Kg / Peças p/paleta BR-CR=30-18 Inclui Kit de Fixação. *Não inclui Sifão de Descarga MSKT1986. > PÁGINA 310 SISTEMAS DE INSTALAÇÃO SANITÁRIA	73.54€	88.25€
24061	TAMPO SLIM P/SANITA CLIPOFF C/SLOWCLOSE URB.Y Caixa 05 Tampo em Duroplast com dobradiças em aço inox. Com proteção anti-bacteriana.	61.50€	73.80€
24031	TAMPO P/SANITA CLIPOFF C/SLOWCLOSE URB.Y 2.4Kg / Caixa 05 Tampo em Duroplast com dobradiças em aço inox. Com proteção anti-bacteriana.	56.24€	67.49€
24011	TAMPO P/SANITA CLIPOFF URB.Y 2.4Kg / Caixa 05 Tampo em Duroplast com dobradiças em aço inox. Com proteção anti-bacteriana.	44.57€	53.49€
MSKT1986	SIFÃO DE DESCARGA D/P Ø90	4.96€	

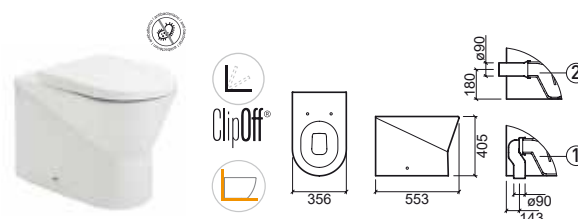
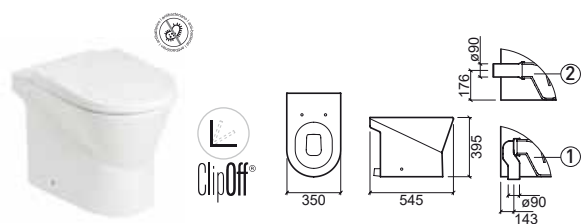

Referência	Descrição	€ Branco	€ Pergamon
140410	BIDÉ URB.Y 355x550x396mm / 22.4Kg / Peças p/paleta BR-CR=30-18 Inclui Kit de Fixação.	64.26€	77.10€
140415	BIDÉ C/FURAÇÃO P/TAMPO URB.Y 355x550x396mm / 22.4Kg / Peças p/paleta BR-CR=30-18 Inclui Kit de Fixação.	64.26€	77.10€
24041	TAMPO P/BIDÉ URB.Y 1.7Kg / Caixa 05 Tampo em Duroplast com dobradiças em aço inox. Com proteção anti-bacteriana.	37.45€	44.94€

Referência	Descrição	€ Branco	€ Pergamon
140420	BIDÉ FECHADO URB.Y 357x550x395mm / 24.9Kg / Peças p/paleta BR-CR=30-18 Inclui Kit de Fixação.	70.04€	84.05€
140425	BIDÉ FECHADO C/FURAÇÃO P/TAMPO URB.Y 357x550x395mm / 24.9Kg / Peças p/paleta BR-CR=30-18 Inclui Kit de Fixação.	70.04€	84.05€
24041	TAMPO P/BIDÉ URB.Y 1.7Kg / Caixa 05 Tampo em Duroplast com dobradiças em aço inox. Com proteção anti-bacteriana.	37.45€	44.94€



LEGENDA.

Back to Wall

URB.Y

design Emanuel Rufo

Referência	Descrição	€ Branco	€ Pergamon
140032	SANITA SUSPensa 48 URB.Y  358x482x340mm / 21.3Kg / Peças p/paleta BR-CR=24-18 Inclui Kit de Fixação. > PÁGINA 320 SISTEMAS DE INSTALAÇÃO SANITÁRIA	119.19€	143.03€
24061	TAMPO SLIM P/SANITA CLIPOFF C/SLOWCLOSE URB.Y  Caixa 05 Tambo em Duroplast com dobradiças em aço inox. Com proteção anti-bacteriana.	61.50€	73.80€
24031	TAMPO P/SANITA CLIPOFF C/SLOWCLOSE URB.Y  2.4Kg / Caixa 05 Tambo em Duroplast com dobradiças em aço inox. Com proteção anti-bacteriana.	56.24€	67.49€
24011	TAMPO P/SANITA CLIPOFF URB.Y  2.4Kg / Caixa 05 Tambo em Duroplast com dobradiças em aço inox. Com proteção anti-bacteriana.	44.57€	53.49€







Referência	Descrição	€ Branco	€ Pergamon
140042	SANITA SUSPensa 52 URB.Y  360x520x340mm / 23.0Kg / Peças p/paleta BR-CR=24-18 Inclui Kit de Fixação. > PÁGINA 320 SISTEMAS DE INSTALAÇÃO SANITÁRIA	137.96€	165.55€
24061	TAMPO SLIM P/SANITA CLIPOFF C/SLOWCLOSE URB.Y  Caixa 05 Tambo em Duroplast com dobradiças em aço inox. Com proteção anti-bacteriana.	61.50€	73.80€
24031	TAMPO P/SANITA CLIPOFF C/SLOWCLOSE URB.Y  2.4Kg / Caixa 05 Tambo em Duroplast com dobradiças em aço inox. Com proteção anti-bacteriana.	56.24€	67.49€
24011	TAMPO P/SANITA CLIPOFF URB.Y  2.4Kg / Caixa 05 Tambo em Duroplast com dobradiças em aço inox. Com proteção anti-bacteriana.	44.57€	53.49€



Referência	Descrição	€ Branco	€ Pergamon
140450	BIDÊ SUSPENSO 48 URB.Y  360x475x250mm / 16.8Kg / Peças p/paleta BR-CR=24-18 Inclui Kit de Fixação. Com anel embelezador. > PÁGINA 323 SISTEMAS DE INSTALAÇÃO SANITÁRIA	100.67€	120.80€



Referência	Descrição	€ Branco	€ Pergamon
140044	SANITA SUSPensa 52 URB.Y RIMFLUSH C/ FIXAÇÃO OCULTA  Inclui Kit de Fixação. > PÁGINA 320 SISTEMAS DE INSTALAÇÃO SANITÁRIA	160.00€	192.00€
24061	TAMPO SLIM P/SANITA CLIPOFF C/SLOWCLOSE URB.Y  Caixa 05 Tambo em Duroplast com dobradiças em aço inox. Com proteção anti-bacteriana.	61.50€	73.80€
24031	TAMPO P/SANITA CLIPOFF C/SLOWCLOSE URB.Y  2.4Kg / Caixa 05 Tambo em Duroplast com dobradiças em aço inox. Com proteção anti-bacteriana.	56.24€	67.49€
24011	TAMPO P/SANITA CLIPOFF URB.Y  2.4Kg / Caixa 05 Tambo em Duroplast com dobradiças em aço inox. Com proteção anti-bacteriana.	44.57€	53.49€





Referência	Descrição	€ Branco	€ Pergamon
140440	BIDÊ SUSPENSO 52 URB.Y  360x530x254mm / 18.9Kg / Peças p/paleta BR-CR=24-18 Inclui Kit de Fixação. > PÁGINA 323 SISTEMAS DE INSTALAÇÃO SANITÁRIA	121.23€	145.48€



NEW



LEGENDA.

 Fixação oculta de aperto inferior  Fixação oculta de aperto superior  Antibacteriano  Slowclose  Suspenso



LOOK

design Emanuel Rufo

Referência	Descrição	€ Branco	€ Pergamon
134310	① LAVATÓRIO 46 460x416x160mm / 11.5Kg / Peças p/paleta BR-CR=30-18 Inclui Kit de Fixação. Com anel embelezador.	41.96€	50.35€
134320	② LAVATÓRIO 50 500x414x165mm / 8.3Kg / Peças p/paleta BR-CR=30-18 Inclui Kit de Fixação. Com anel embelezador.	45.25€	54.29€
134330	③ LAVATÓRIO 56 560x449x165mm / 15Kg / Peças p/paleta BR-CR=30-18 Inclui Kit de Fixação. Com anel embelezador.	50.52€	60.63€
134340	④ LAVATÓRIO 60 600x449x165mm / 15.1Kg / Peças p/paleta BR-CR=30-18 Inclui Kit de Fixação. Com anel embelezador.	53.70€	64.45€
134370	⑤ LAVATÓRIO 66 660x443x162mm / 17.0Kg / Peças p/paleta BR-CR=30-18 Inclui Kit de Fixação. Com anel embelezador.	59.10€	70.92€
134200	⑥ COLUNA 183x196x725mm / 14.3Kg / Peças p/paleta BR-CR=30-18	39.55€	47.45€
134220	⑦ COLUNA SUSPensa 210x300x310mm / 8.6Kg / Peças p/paleta BR-CR=30-18 Inclui Kit de Fixação.	35.15€	42.18€

	A	B	C	D	E
①	46	460	416	850	430
②	50	500	414	850	430
③	56	560	449	850	430
④	60	600	449	850	430
⑤	66	660	443	850	278

①/②/③/④/⑤+⑥

①/②/③/④/⑤+⑦

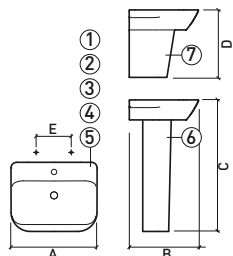

	A	B	C	D	E
①	46	576	618	140	680
②	50	561	630	140	680
③	56	558	623	140	673
④	60	560	625	140	675
⑤	66	550	615	135	665

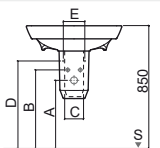

> PÁGINA 426 MÓVEIS



Referência	Descrição	€ Branco	€ Pergamon
134390	LAVATÓRIO FIX PAREDE 50x23 500x230x160mm / 8.2Kg / Peças p/paleta BR-CR=30-18 Inclui Kit de Fixação. Com anel embelezador.	43.93€	52.71€

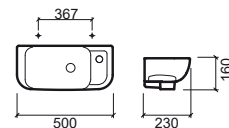

Referência	Descrição	€ Branco	€ Pergamon
134300	LAVATÓRIO FIX PAREDE 36x30 362x304x158mm / 8.3Kg / Peças p/paleta BR-CR=30-18 Inclui Kit de Fixação. Com anel embelezador.	37.34€	44.81€

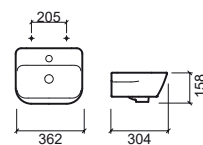

Referência	Descrição	€ Branco	€ Pergamon
134700	LAVATÓRIO CANTO FIX PAREDE 445x480x162mm / 10.3Kg / Peças p/paleta BR-CR=30-18 Inclui Kit de Fixação. Com anel embelezador.	47.24€	56.67€

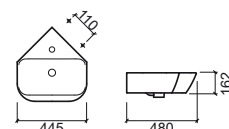

Referência	Descrição	€ Branco	€ Pergamon
134380	LAVATÓRIO SEMI-ENCASTRAR 535x457x160mm / 14.6Kg / Peças p/paleta BR-CR=30-18 Com anel embelezador.	75.79€	90.94€

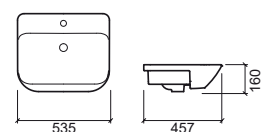

LEGENDA.

+ PONTOS DE FIXAÇÃO ⊕ ENTRADA DE ÁGUA ⊖ SAÍDA DE ESGOTO ‡ SOLO

PÁGINA 305 COMPONENTES > BR. BRANCO > CR. PERGAMON

Referência	Descrição	€ Branco	€ Pergamon
------------	-----------	----------	------------

134350 ① **LAVATÓRIO ENCASTRAR 63** **112.80€** **135.35€**
 637x465x168mm / 15.8Kg / Peças p/paleta BR-CR=30-18
 Com anel embelezador. Inclui kit fixação. Plano de corte em 'U': 445x595mm.

134360 ② **LAVATÓRIO ENCASTRAR 83** **129.05€** **154.87€**
 832x465x177mm / 20.0Kg / Peças p/paleta BR-CR=30-18
 Com anel embelezador. Inclui kit fixação.

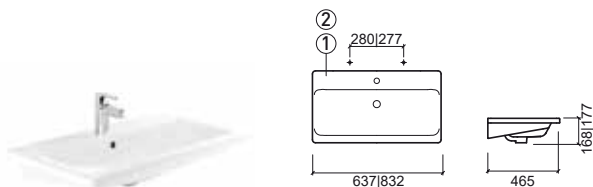

Referência	Descrição	€ Branco	€ Pergamon
------------	-----------	----------	------------

134770 ① **LAVATÓRIO ENCASTRAR 63x36** **98.84€** **118.61€**
 632x363x162mm / 12.8Kg
 Sem anel embelezador. Inclui kit fixação. Plano de corte em 'U': 338x590mm.

134780 ② **LAVATÓRIO ENCASTRAR 83x36** **114.44€** **137.33€**
 835x365x137mm / 16.4Kg
 Sem anel embelezador. Inclui kit fixação. Plano de corte em 'U': 340x790mm.

134790 ③ **LAVATÓRIO ENCASTRAR 103x36** **130.05€** **156.06€**
 1040x365x170mm / 21.3Kg
 Sem anel embelezador. Inclui kit fixação. Plano de corte em 'U': 340x990mm.

	A	B	C	D	E	F
① 63	632	363	162	285	---	---
② 83	835	365	137	282	---	---
③ 103	1040	365	170	285	146	145

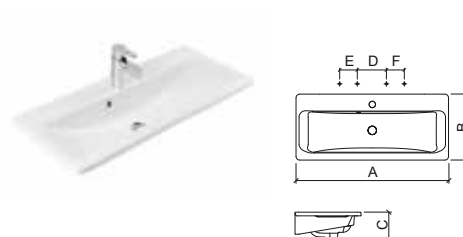

Referência	Descrição	€ Branco	€ Pergamon
------------	-----------	----------	------------

134011 ① **SANITA SIMPLES D/C** **71.67€** **86.01€**
 348x520x400mm / 27.1Kg / Peças p/paleta BR-CR=30-18
 Inclui Kit de Fixação e Sifão de Descarga.
 > PÁGINA 310 SISTEMAS DE INSTALAÇÃO SANITÁRIA

134012 ② **SANITA SIMPLES D/P*** **71.67€** **86.01€**
 348x520x400mm / 27.1Kg / Peças p/paleta BR-CR=30-18
 Inclui Kit de Fixação. *Não inclui Sifão de Descarga MSKT1986.
 > PÁGINA 310 SISTEMAS DE INSTALAÇÃO SANITÁRIA

23461 **TAMPO SLIM P/SANITA CLIPOFF C/SLOWCLOSE** **65.00€** **78.00€**
 Caixa 05
 Tampo em **Duroplast** com dobradiças em aço inox.
 Com proteção anti-bacteriana.

23431 **TAMPO P/SANITA CLIPOFF C/SLOWCLOSE** **60.09€** **72.10€**
 2.4Kg / Caixa 05
 Tampo em **Duroplast** com dobradiças em aço inox.
 Com proteção anti-bacteriana.

23411 **TAMPO P/SANITA CLIPOFF** **46.52€** **55.83€**
 2.4Kg / Caixa 05
 Tampo em **Duroplast** com dobradiças em aço inox.
 Com proteção anti-bacteriana.

MSKT1986 **SIFÃO DE DESCARGA D/P Ø90** **4.96€**

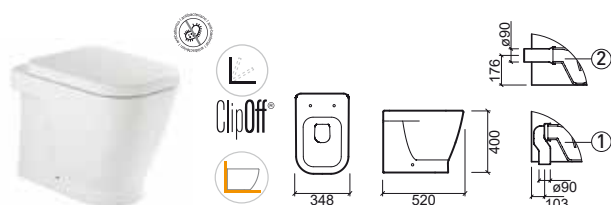

Referência	Descrição	€ Branco	€ Pergamon
------------	-----------	----------	------------

134410 **BIDÉ** **68.10€** **81.71€**
 350x520x407mm / 23.9Kg / Peças p/paleta BR-CR=30-18
 Inclui Kit de Fixação.

134420 **BIDÉ C/MEIA LUA** **68.10€** **81.71€**
 350x520x407mm / 23.9Kg / Peças p/paleta BR-CR=30
 Inclui Kit de Fixação.

134415 **BIDÉ C/FURAÇÃO P/TAMPO** **68.10€** **81.71€**
 350x520x407mm / 23.9Kg / Peças p/paleta BR-CR=30-18
 Inclui Kit de Fixação.

134425 **BIDÉ C/FURAÇÃO P/TAMPO C/MEIA LUA** **68.10€** **81.71€**
 350x520x407mm / 23.9Kg / Peças p/paleta BR-CR=30
 Inclui Kit de Fixação.

23441 **TAMPO P/BIDÉ CLIPOFF C/SLOWCLOSE** **44.22€** **53.06€**
 1.7Kg / Caixa 05
 Tampo em **Duroplast** com dobradiças em aço inox.
 Com proteção anti-bacteriana.



LEGENDA.

- Antibacteriano
- Slowclose
- Back to Wall

LOOK

design Emanuel Rufo

Referência	Descrição	€ Branco	€ Pergamon
134021	① SANITA COMPACTA D/C 📦 345x630x400mm / 32.4Kg / Peças p/paleta BR-CR=30-18 Inclui Kit de Fixação e Sifão de Descarga.	78.40€	94.07€
134022	② SANITA COMPACTA D/P* 📦 345x630x400mm / 32.4Kg / Peças p/paleta BR-CR=30-18 Inclui Kit de Fixação. *Não inclui Sifão de Descarga MSKT1986.	78.40€	94.07€
134111LM	③ TANQUE COMPACTO 📦 365x140x410mm / 10.4Kg / Peças p/paleta BR-CR=30-18 Inclui Tampa. Inclui mecanismo dupla descarga.	108.13€	118.68€
134113LM	③ TANQUE COMPACTO [EL] 📦 365x140x410mm / 10.4Kg / Peças p/paleta BR-CR=30-18 Inclui Tampa. Inclui mecanismo dupla descarga.	108.13€	118.68€
23461	TAMPO SLIM P/SANITA CLIPOFF C/SLOWCLOSE 📦 Caixa 05 Tampo em Duroplast com dobradiças em aço inox. Com proteção anti-bacteriana.	65.00€	78.00€
23431	TAMPO P/SANITA CLIPOFF C/SLOWCLOSE 📦 2.7Kg / Caixa 05 Tampo em Duroplast com dobradiças em aço inox. Com proteção anti-bacteriana.	60.09€	72.10€
23411	TAMPO P/SANITA CLIPOFF 📦 2.7Kg / Caixa 05 Tampo em Duroplast com dobradiças em aço inox. Com proteção anti-bacteriana.	46.52€	55.83€
MSKT1986	SIFÃO DE DESCARGA D/P Ø90	4.96€	
SANITA COMPLETA		232.69€	268.58€

Sanita + Tanque com mecanismo + Tampo

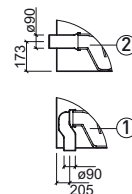
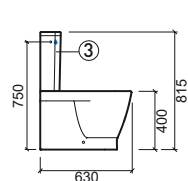
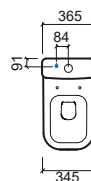

LEGENDA.



Back to Wall



Antibacteriano



Dupla descarga



Slowclose

Referência	Descrição	€ Branco	€ Pergamon
134023	① SANITA COMPACTA RIMFLUSH D/C 📦 365x630x400mm / 30.8Kg / Peças p/paleta BR-CR=30-18 Inclui Kit de Fixação e Sifão de Descarga.	114.18€	137.02€
134024	② SANITA COMPACTA RIMFLUSH D/P* 📦 365x630x400mm / 31.1Kg / Peças p/paleta BR-CR=30-18 Inclui Kit de Fixação. *Não inclui Sifão de Descarga MSKT1986.	114.18€	137.02€
134111LM	③ TANQUE COMPACTO 📦 365x140x410mm / 10.4Kg / Peças p/paleta BR-CR=30-18 Inclui Tampo. Inclui mecanismo dupla descarga.	108.13€	118.68€
134113LM	③ TANQUE COMPACTO [EL] 📦 365x140x410mm / 10.4Kg / Peças p/paleta BR-CR=30-18 Inclui Tampo. Inclui mecanismo dupla descarga.	108.13€	118.68€
23461	TAMPO SLIM P/SANITA CLIPOFF C/SLOWCLOSE 📦 Caixa 05 Tampo em Duroplast com dobradiças em aço inox. Com proteção anti-bacteriana.	65.00€	78.00€
23431	TAMPO P/SANITA CLIPOFF C/SLOWCLOSE 📦 2.7Kg / Caixa 05 Tampo em Duroplast com dobradiças em aço inox. Com proteção anti-bacteriana.	60.09€	72.10€
23411	TAMPO P/SANITA CLIPOFF 📦 2.7Kg / Caixa 05 Tampo em Duroplast com dobradiças em aço inox. Com proteção anti-bacteriana.	46.52€	55.83€
MSKT1986	SIFÃO DE DESCARGA D/P Ø90	4.96€	
SANITA COMPLETA		268.83€	311.53€
Sanita + Tanque com mecanismo + Tampo			



ClipOff®

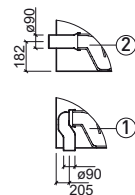
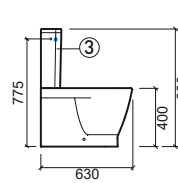

LEGENDA.

- Antibacteriano
- Dupla descarga
- Slowclose
- Back to Wall

LOOK

design Emanuel Rufo

Referência	Descrição	€ Branco	€ Pergamon
134032	SANITA SUSPENSA ☞ 345x500x364mm / 23.2Kg / Peças p/paleta BR-CR=24-18 > PÁGINA 320 SISTEMAS DE INSTALAÇÃO SANITÁRIA	108.63€	130.36€
23461	TAMPO SLIM P/SANITA CLIPOFF C/SLOWCLOSE ☞ Caixa 05 Tambo em Duroplast com dobradiças em aço inox. Com proteção anti-bacteriana.	65.00€	78.00€
23431	TAMPO P/SANITA CLIPOFF SLOWCLOSE ☞ 2.7Kg / Caixa 05 Tambo em Duroplast com dobradiças em aço inox. Com proteção anti-bacteriana.	60.09€	72.10€
23411	TAMPO P/SANITA CLIPOFF ☞ 2.7Kg / Caixa 05 Tambo em Duroplast com dobradiças em aço inox. Com proteção anti-bacteriana.	46.52€	55.83€



Referência	Descrição	€ Branco	€ Pergamon
134450	BIDÉ SUSPENSO ☞ 342x503x303mm / 20.0Kg / Peças p/paleta BR-CR=24-18 > PÁGINA 323 SISTEMAS DE INSTALAÇÃO SANITÁRIA	96.66€	115.98€
134455	BIDÉ SUSPENSO C/FURAÇÃO P/TAMPO ☞ 342x503x303mm / 20.0Kg / Peças p/paleta BR-CR=24-18 > PÁGINA 323 SISTEMAS DE INSTALAÇÃO SANITÁRIA	96.66€	115.98€
23441	TAMPO P/BIDÉ CLIPOFF SLOWCLOSE ☞ 1.7Kg / Caixa 05 Tambo em Duroplast com dobradiças em aço inox. Com proteção anti-bacteriana.	44.22€	53.06€



Referência	Descrição	€ Branco	€ Pergamon
134034	SANITA SUSPENSA RIMFLUSH C/ FIXAÇÃO OCULTA ☞ 347x504x335mm / Peças p/paleta BR-CR=24-18 > PÁGINA 320 SISTEMAS DE INSTALAÇÃO SANITÁRIA	135.25€	162.30€
23461	TAMPO SLIM P/SANITA CLIPOFF C/SLOWCLOSE ☞ Caixa 05 Tambo em Duroplast com dobradiças em aço inox. Com proteção anti-bacteriana.	65.00€	78.00€
23431	TAMPO P/SANITA CLIPOFF SLOWCLOSE ☞ 2.7Kg / Caixa 05 Tambo em Duroplast com dobradiças em aço inox. Com proteção anti-bacteriana.	60.09€	72.10€
23411	TAMPO P/SANITA CLIPOFF ☞ 2.7Kg / Caixa 05 Tambo em Duroplast com dobradiças em aço inox. Com proteção anti-bacteriana.	46.52€	55.83€

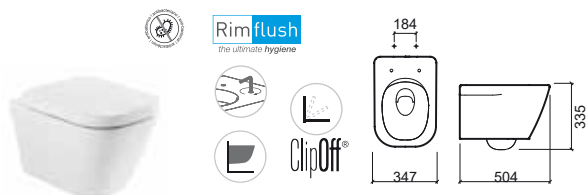

Referência	Descrição	€ Branco	€ Pergamon
134440	BIDÉ SUSPENSO C/ FIXAÇÃO OCULTA ☞ 348x500x305mm / 20.2Kg / Peças p/paleta BR-CR=24-18 > PÁGINA 323 SISTEMAS DE INSTALAÇÃO SANITÁRIA	124.44€	149.33€
134445	BIDÉ SUSPENSO C/ FIXAÇÃO OCULTA C/FURAÇÃO PARA TAMPO ☞ 342x503x300mm / 20.0Kg / Peças p/paleta BR-CR=24-18 [-] Consultar disponibilidade. > PÁGINA 323 SISTEMAS DE INSTALAÇÃO SANITÁRIA	124.44€	149.33€
23441	TAMPO P/BIDÉ CLIPOFF SLOWCLOSE ☞ 1.7Kg / Caixa 05 Tambo em Duroplast com dobradiças em aço inox. Com proteção anti-bacteriana.	44.22€	53.06€



LEGENDA.



Fixação oculta de aperto inferior



Fixação oculta de aperto superior



Antibacteriano



Slowclose



Suspensão

PROGET CONFORT

design Sanindusa



PROGET CONFORT

design Sanindusa

Referência	Descrição	€ Branco	€ Pergamon
130021	① SANITA COMPACTA D/C 345x675x470mm / 30.3Kg / Peças p/paleta BR-CR=24 Inclui Kit de Fixação e Sifão de Descarga.	112.57€	135.09€
130022	② SANITA COMPACTA D/P* 345x675x470mm / 30.3Kg / Peças p/paleta BR-CR=24 Inclui Kit de Fixação. *Não inclui Sifão de Descarga MSKT1986.	112.57€	135.09€
130111LM	③ TANQUE COMPACTO 370x180x364mm / 13.8Kg Inclui Tampa. Inclui mecanismo dupla descarga.	92.11€	110.53€
130113LM	③ TANQUE COMPACTO [EL] 370x180x362mm / 13.8Kg Inclui Tampa. Inclui mecanismo dupla descarga.	92.11€	110.53€
23031	TAMPO P/SANITA CLIPOFF C/SLOWCLOSE 1.9Kg / Caixa 05 Tambo em Duroplast com dobradiças em aço inox. Com proteção anti-bacteriana.	60.00€	
21411	TAMPO P/SANITA 2.3Kg / Caixa 05 Tambo em Duroplast com dobradiças em aço inox. Com proteção anti-bacteriana.	47.42€	56.91€
MSKT1986	SIFÃO DE DESCARGA D/P Ø90	4.96€	
SANITA COMPLETA		252.10€	302.53€
Sanita + Tanque com mecanismo + Tambo			

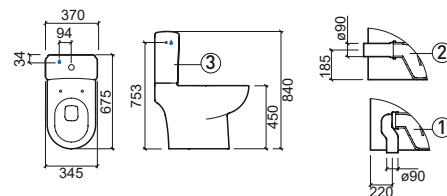

Referência	Descrição	€ Branco	€ Pergamon
130410	BIDÉ 345x600x485mm / 22.7Kg / Peças p/paleta BR-CR=24-18 Inclui Kit de Fixação.	115.38€	138.47€
21441	TAMPO P/BIDÉ 1.3Kg / Caixa 05 Tambo em Duroplast com dobradiças em aço inox. Com proteção anti-bacteriana.	50.58€	60.71€

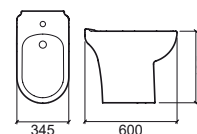

LEGENDA.



Antibacteriano



Dupla descarga



EASY

design Emanuel Rufo

Referência	Descrição	€ Branco	€ Pergamon
131330 ①	LAVATÓRIO 50 500x425x190mm / 10.8Kg / Peças p/palette BR-CR=30-20 Inclui Kit de Fixação. Sem anel embelezador.	27.06€	32.47€
131310 ②	LAVATÓRIO 55 548x443x190mm / 13.4Kg / Peças p/palette BR-CR=30-20 Inclui Kit de Fixação. Sem anel embelezador.	31.72€	38.07€
131320 ③	LAVATÓRIO 60 612x467x188mm / 13.5Kg / Peças p/palette BR-CR=36-24 Inclui Kit de Fixação. Sem anel embelezador.	38.57€	46.28€
131200 ④	COLUNA 172x180x705mm / 12.8Kg / Peças p/palette BR-CR=36-24	30.79€	36.95€
131220 ⑤	COLUNA SUSPensa 195x310x275mm / 7.5Kg / Peças p/palette BR-CR=36-24 Inclui Kit de Fixação.	37.80€	45.36€

Referência	Descrição	€ Branco	€ Pergamon
131700	LAVATÓRIO FIX PAREDE CANTO 505x505x190mm / 14.5Kg / Peças p/palette BR-CR=36-24 Inclui Kit de Fixação. Sem anel embelezador.	60.44€	72.52€

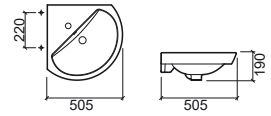

	A	B	C	D	E	
①	50	500	425	845	415	245
②	55	548	443	846	415	272
③	60	612	467	845	415	280

①/②/③+④



①/②/③+⑤

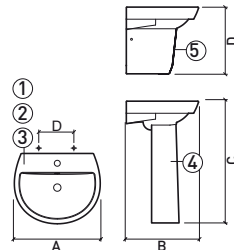

Referência	Descrição	€ Branco	€ Pergamon
131300	LAVATÓRIO FIX PAREDE 46 465x375x180mm / 9.0Kg / Peças p/palette BR-CR=36-24 Inclui Kit de Fixação. Sem anel embelezador.	51.63€	61.97€

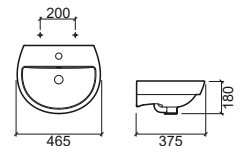

	A	B	C	D	E	
①	50	525	580	140	640	130
②	55	535	590	140	640	130
③	60	530	585	140	640	130

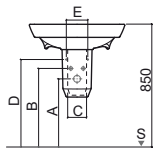

LEGENDA.

+ PONTOS DE FIXAÇÃO ⊕ ENTRADA DE ÁGUA ⊖ SAÍDA DE ESGOTO § SOLO

Referência	Descrição	€ Branco	€ Pergamon
131021	① SANITA COMPACTA D/C 345x635x392mm / 21.5Kg / Peças p/paleta BR-CR=40-32 Inclui Kit de Fixação.	57.45€	68.93€
131022	② SANITA COMPACTA D/P 345x635x392mm / 21.5Kg / Peças p/paleta BR-CR=40-32 Inclui Kit de Fixação.	57.45€	68.93€
131111LM	③ TANQUE COMPACTO 313x147x380mm / 9.7Kg / Peças p/paleta BR-CR=40-18 Inclui Tampa. Inclui mecanismo dupla descarga.	79.41€	88.10€
131113LM	③ TANQUE COMPACTO [EL] 313x147x380mm / 9.7Kg / Peças p/paleta BR-CR=40-18 Inclui Tampa. Inclui mecanismo dupla descarga.	79.41€	88.10€
23131	TAMPO P/SANITA SLOWCLOSE 📦 2.2Kg / Caixa 05 Tampo em Duroplast com dobradiças em aço inox. Com proteção anti-bacteriana.	61.16€	73.39€
23111	TAMPO P/SANITA 📦 2.2Kg / Caixa 05 Tampo em Duroplast com dobradiças em aço inox. Com proteção anti-bacteriana.	36.54€	43.84€
23121	TAMPO P/SANITA 📦 1.8Kg / Caixa 05 Tampo em Thermoplast com dobradiças em nylon.	14.98€	17.98€

SANITA COMPLETA

173.40€ **200.87€**

Sanita + Tanque com mecanismo + Tampo



131925	① PACK SANITA COMPACTA D/C 📦 35.0Kg / Peças p/paleta BR=12 Sanita Compacta D/C + Tanque Compacto + Tampo Thermoplast	148.57€
131927	① PACK SANITA COMPACTA D/C [EL] 📦 35.0Kg / Peças p/paleta BR=12 Sanita Compacta D/C + Tanque Compacto [EL] + Tampo Thermoplast	148.57€
131926	② PACK SANITA COMPACTA D/P 📦 35.0Kg / Peças p/paleta BR=12 Sanita Compacta D/P + Tanque Compacto + Tampo Thermoplast	148.57€
131928	② PACK SANITA COMPACTA D/P [EL] 📦 35.0Kg / Peças p/paleta BR=12 Sanita Compacta D/P + Tanque Compacto [EL] + Tampo Thermoplast	148.57€

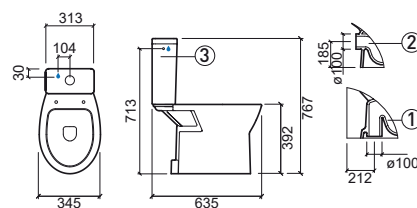

LEGENDA.

Antibacteriano
 Dupla descarga
 Slowclose

Referência	Descrição	€ Branco	€ Pergamon
131013 ①	SANITA FECHADA D/C 348x504x394mm / 17.0Kg / Peças p/paleta BR-CR=40-32 Inclui Kit de Fixação e Sifão de Descarga. > PÁGINA 310 SISTEMAS DE INSTALAÇÃO SANITÁRIA	53.20€	63.84€
131014 ②	SANITA FECHADA D/P* 348x504x394mm / 17.0Kg / Peças p/paleta BR-CR=40-32 Inclui Kit de Fixação. *Não inclui Sifão de Descarga MSKT1986. > PÁGINA 310 SISTEMAS DE INSTALAÇÃO SANITÁRIA	53.20€	63.84€
23131	TAMPO P/SANITA SLOWCLOSE 2.2Kg / Caixa 05 Tampo em Duroplast com dobradiças em aço inox. Com proteção anti-bacteriana.	61.16€	73.39€
23111	TAMPO P/SANITA 2.2Kg / Caixa 05 Tampo em Duroplast com dobradiças em aço inox. Com proteção anti-bacteriana.	36.54€	43.84€
23121	TAMPO P/SANITA 1.8Kg / Caixa 05 Tampo em Thermoplast com dobradiças em nylon.	14.98€	17.98€
MSKT1986	SIFÃO DE DESCARGA D/P Ø90	4.96€	



Referência	Descrição	€ Branco	€ Pergamon
131420	BIDÉ FECHADO 345x490x390mm / 16.4Kg / Peças p/paleta BR-CR=40-32 Inclui Kit de Fixação.	49.26€	59.11€
131425	BIDÉ FECHADO C/FURAÇÃO P/TAMPO 345x490x390mm / 16.4Kg / Peças p/paleta BR-CR=40-32 Inclui Kit de Fixação.	49.26€	59.11€
23141	TAMPO P/BIDÉ 1.2Kg / Caixa 05 Tampo em Duroplast com dobradiças em aço inox. Com proteção anti-bacteriana. Com aperto por cima.	30.09€	36.10€

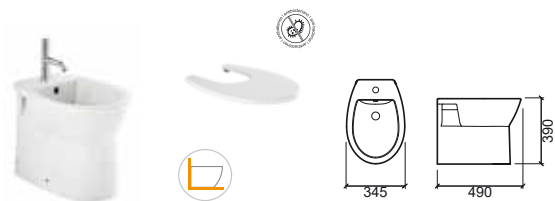

Referência	Descrição	€ Branco	€ Pergamon
131410	BIDÉ 347x497x392mm / 17.7Kg / Peças p/paleta BR-CR=40-32 Inclui Kit de Fixação.	43.54€	52.24€
131415	BIDÉ C/FURAÇÃO P/TAMPO 347x497x392mm / 17.7Kg / Peças p/paleta BR-CR=40-32 Inclui Kit de Fixação.	43.54€	52.24€
23141	TAMPO P/BIDÉ 1.2Kg / Caixa 05 Tampo em Duroplast com dobradiças em aço inox. Com proteção anti-bacteriana. Com aperto por cima.	30.09€	36.10€









AVEIRO

design Sanindusa

Referência	Descrição	€ Branco	€ Cor
103300	① LAVATÓRIO 55 ✕ 550x455x206mm / 11.0Kg / Peças p/paleta BR-CR=40-28 Inclui Kit de Fixação. Com anel embelezador. Não compatível com coluna suspensa. Cores disponíveis: branco, pergamon, azul, verde, almond, rosa e cinza	30.60€	36.71€
103310	② LAVATÓRIO 60 595x505x200mm / 12.5Kg / Peças p/paleta BR-CR=40-28 Inclui Kit de Fixação. Com anel embelezador. Cores disponíveis: branco, pergamon, azul, verde, almond, rosa e cinza	37.20€	44.63€
103320	③ LAVATÓRIO 66 665x535x205mm / 15.8Kg / Peças p/paleta BR-CR=28 Inclui Kit de Fixação. Com anel embelezador. Cores disponíveis: branco, pergamon, azul, verde, almond, rosa e cinza	42.22€	50.64€
103200	④ COLUNA 224x195x675mm / 11.6Kg / Peças p/paleta BR-CR=40-20 Cores disponíveis: branco, pergamon, azul, verde, almond, rosa e cinza	29.70€	35.66€
103220	⑤ COLUNA SUSPensa ✕ 255x300x366mm / 6.9Kg / Peças p/paleta BR-CR=55-30 Inclui Kit de Fixação. Cores disponíveis: branco, pergamon, azul, verde, almond, rosa e cinza	36.00€	43.21€

	A	B	C	D	E
①	55	550	455	820	- 285
②	60	595	505	825	505 283
③	66	665	535	835	525 284

①/②/③+④



①/②/③+⑤

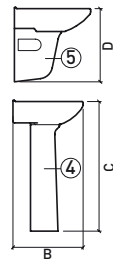
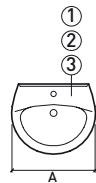

	A	B	C	D	E
②	60	495	555	152	605 168
③	66	490	550	155	600 168

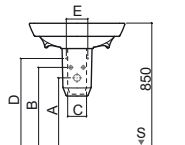

Referência	Descrição	€ Branco
103024	SANITA COMPACTA D/P AVEIRO CONFORT 363x680x455mm / 23.2Kg / Peças p/paleta BR=12 Inclui Kit de Fixação. Compatível com o tanque compacto Aveiro E/I 103111 e com o tanque compacto Aveiro E/L103113.	95.31€
103925	PACK AVEIRO CONFORT ✕ 41.2Kg / Peças p/paleta BR=12 Sanita Compacta D/P + Tanque Compacto com mecanismo + Tampo Thermoplast	193.14€

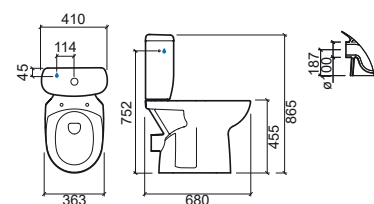

LEGENDA.

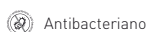
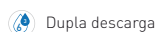

Referência	Descrição	€ Branco	€ Cor
103021	① SANITA COMPACTA D/C 365x671x407mm / 18.3Kg / Peças p/paleta BR-CR=40-24 Inclui Kit de Fixação. Cores disponíveis: branco, pergamon, azul, verde, almond, rosa e cinza	55.39€	66.50€
103022	② SANITA COMPACTA D/P 365x685x402mm / 18.3Kg / Peças p/paleta BR-CR=40-24 Inclui Kit de Fixação. Cores disponíveis: branco, pergamon, azul, verde, almond, rosa e cinza	55.39€	66.50€
103111LM	③ TANQUE COMPACTO 410x180x408mm / 13.3Kg / Peças p/paleta BR-CR=40-24 Inclui Tampa. Inclui mecanismo interrompível. Cores disponíveis: branco, pergamon, azul, verde, almond, rosa e cinza	73.46€	81.84€
103113LM	③ TANQUE COMPACTO [EL] 410x180x408mm / 13.3Kg / Peças p/paleta BR-CR=40-24 Inclui Tampa. Inclui mecanismo interrompível. Cores disponíveis: branco, pergamon, azul, verde, almond, rosa e cinza	73.46€	81.84€
20331	TAMPO P/SANITA SLOWCLOSE 2.4Kg / Caixa 05 Tampo em Duroplast com dobradiças em aço inox. Com proteção anti-bacteriana. Cores disponíveis: branco, pergamon, azul, verde, almond, rosa e cinza	61.00€	73.21€
20320	TAMPO P/SANITA 2.4Kg / Caixa 05 Tampo em Duroplast com dobradiças em aço inox. Com proteção anti-bacteriana. Cores disponíveis: branco, pergamon, azul, verde, almond, rosa e cinza	37.55€	45.05€
20321	TAMPO P/SANITA 1.3Kg / Caixa 05 Tampo em Thermoplast com dobradiças em nylon. Cores disponíveis: branco, pergamon, azul, verde, almond, rosa e cinza	15.41€	18.49€
SANITA COMPLETA		166.40€	193.39€

Sanita + Tanque com mecanismo + Tampo Duroplast

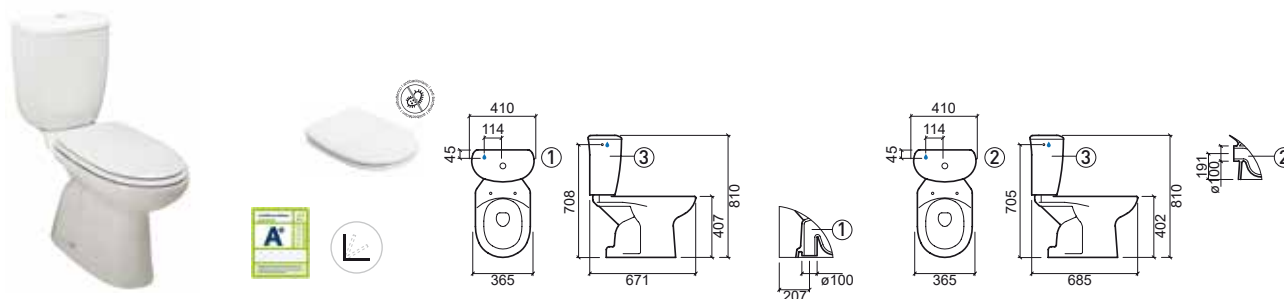

LEGENDA.

Ⓜ Antibacteriano Ⓛ Slowclose

AVEIRO

design Sanindusa

Referência	Descrição	€ Branco	€ Cor	€ Outra
103011	① SANITA SIMPLES D/C 364x597x393mm / 18.2Kg / Peças p/paleta BR-CR=40-24 Inclui Kit de Fixação. Cores disponíveis: branco, pergamon, azul, verde, almond, rosa e cinza > PÁGINA 310 SISTEMAS DE INSTALAÇÃO SANITÁRIA	44.59€	53.51€	
103012	② SANITA SIMPLES D/P 364x535x400mm / 18.2Kg / Peças p/paleta BR-CR=40-24 Inclui Kit de Fixação. Cores disponíveis: branco, pergamon, azul, verde, almond, rosa e cinza > PÁGINA 310 SISTEMAS DE INSTALAÇÃO SANITÁRIA	44.59€	53.51€	
103112	③ TANQUE SIMPLES 410x180x405mm / 13.3Kg / Peças p/paleta BR-CR=40-24 Inclui Tampa. Não inclui mecanismo. Cores disponíveis: branco, pergamon, azul, verde, almond, rosa e cinza	41.94€	50.33€	
103114	④ TANQUE SIMPLES [EL] 410x180x400mm / 13.3Kg / Peças p/paleta BR-CR=40-24 Inclui Tampa. Não inclui mecanismo. Cores disponíveis: branco, pergamon, azul, verde, almond, rosa e cinza	41.94€	50.33€	
30312113	MECANISMO SIMPLES 0.9Kg			23.18€
30314113	MECANISMO SIMPLES [EL] 1.0Kg			23.18€
20331	TAMPO P/SANITA SLOWCLOSE 2.4Kg / Caixa 05 Tampo em Duroplast com dobradiças em aço inox. Com proteção anti-bacteriana. Cores disponíveis: branco e pergamon	61.00€	73.21€	
20320	TAMPO P/SANITA 2.4Kg / Caixa 05 Tampo em Duroplast com dobradiças em aço inox. Com proteção anti-bacteriana. Cores disponíveis: branco, pergamon, azul, verde, almond, rosa e cinza	37.55€	45.05€	
20321	TAMPO P/SANITA 1.3Kg / Caixa 05 Tampo em Thermoplast com dobradiças em nylon. Cores disponíveis: branco e pergamon	15.41€	18.49€	

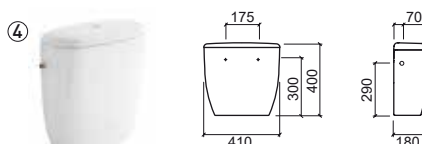
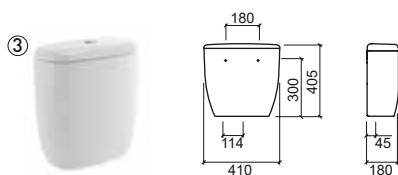
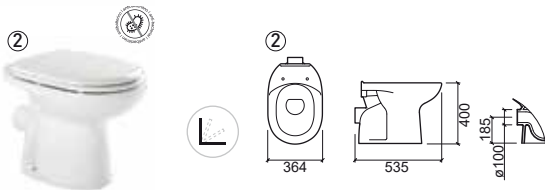
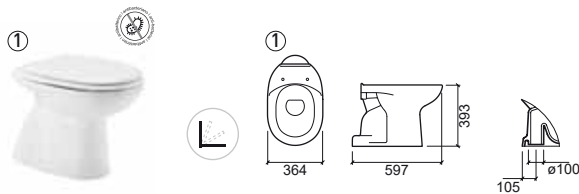

Referência	Descrição	€ Branco	€ Cor
103410	BIDÉ 366x560x408mm / 16.7Kg / Peças p/paleta BR-CR=40-24 Inclui Kit de Fixação. Cores disponíveis: branco, pergamon, azul, verde, almond, rosa e cinza	41.99€	50.40€
20341	TAMPO P/BIDÉ 1.4Kg / Caixa 05 Tampo em Duroplast com dobradiças em aço inox. Com proteção anti-bacteriana. Cores disponíveis: branco e pergamon .	31.45€	37.75€



Referência	Descrição	€ Branco	€ Cor
103042	SANITA SUSPensa 70 360x700x345mm / 20.6Kg > PÁGINA 320 SISTEMAS DE INSTALAÇÃO SANITÁRIA	148.99€	
20331	TAMPO P/SANITA SLOWCLOSE 2.4Kg / Caixa 05 Tampo em Duroplast com dobradiças em aço inox. Com proteção anti-bacteriana. Cores disponíveis: branco e pergamon	61.00€	73.21€
20320	TAMPO P/SANITA 2.4Kg / Caixa 05 Tampo em Duroplast com dobradiças em aço inox. Com proteção anti-bacteriana. Cores disponíveis: branco, pergamon, azul, verde, almond, rosa e cinza	37.55€	45.05€
20321	TAMPO P/SANITA 1.3Kg / Caixa 05 Tampo em Thermoplast com dobradiças em nylon. Cores disponíveis: branco e pergamon	15.41€	18.49€
4A03042	TUBO EXTENSOR P/SANITA AVEIRO 70 0.1Kg		8.95€

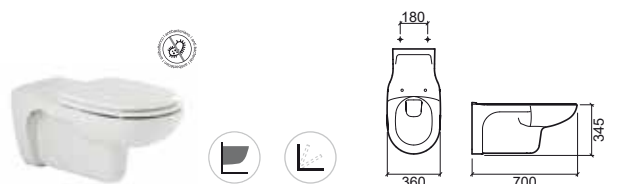

LEGENDA.



Antibacteriano



Slowclose



Suspensao

CETUS SUSPENSO

design Sanindusa



CETUS SUSPENSO

design Sanindusa

Referência Descrição € Branco € Pergamon

110300 ① LAVATÓRIO 55 **30.83€** **37.01€**

555x430x195mm / 13.0Kg / Peças p/paleta BR-CR=30-20
Inclui Kit de Fixação. Sem anel embelezador.

110310 ② LAVATÓRIO 60 **34.83€** **41.79€**

600x455x195mm / 15.2Kg / Peças p/paleta BR-CR=30-20
Inclui Kit de Fixação. Sem anel embelezador.

110220 ③ COLUNA SUSPENSA **24.87€** **29.84€**

255x300x340mm / 6.9Kg / Peças p/paleta BR-CR=30-20
Inclui Kit de Fixação.

Referência Descrição € Branco € Pergamon

110450 BIDÉ SUSPENSO **61.17€** **73.40€**

365x530x370mm / 16.3Kg / Peças p/paleta BR-CR=32-24
> PÁGINA 323 SISTEMAS DE INSTALAÇÃO SANITÁRIA

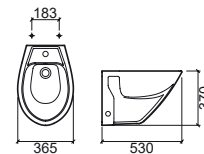

①/②+③



	A	B	C	D
①	55	555	430	500
②	60	600	455	500

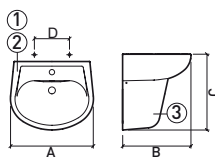

	A	B	C	D	E
①	55	520	595	165	665
②	60	515	590	165	665

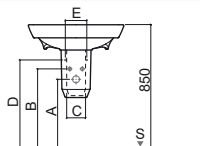

LEGENDA.

+ PONTOS DE FIXAÇÃO ⊕ ENTRADA DE ÁGUA ⊖ SAÍDA DE ESGOTO ‡ SOLO

CETUS SUSPENSO

design Sanindusa

Referência	Descrição	€ Branco	€ Pergamon
110032	SANITA SUSPENSA 52 370x535x375mm / 15.5Kg / Peças p/paleta BR-CR=32-24 > PÁGINA 320 SISTEMAS DE INSTALAÇÃO SANITÁRIA	68.62€	82.32€
21031	TAMPO P/SANITA CLIPOFF C/SLOWCLOSE 2.4Kg / Caixa 05 Tampo em Duroplast com dobradiças em aço inox. Com proteção anti-bacteriana.	46.82€	56.18€
21011	TAMPO P/SANITA CLIPOFF 2.4Kg / Caixa 05 Tampo em Duroplast com dobradiças em aço inox. Com proteção anti-bacteriana.	36.41€	43.70€
21051	TAMPO P/SANITA C/TAMPA C/ABERTURA 2.0Kg / Caixa 05 Tampo em Duroplast com dobradiças em aço inox. Com proteção anti-bacteriana.	48.71€	
21021	TAMPO DE SANITA CLIPOFF Caixa 05 Tampo em Duroplast com dobradiças em nylon. Com proteção anti-bacteriana.	31.83€	38.20€
21061	TAMPO DE SANITA CLIPOFF C/SLOWCLOSE Caixa 05 Tampo em Duroplast com dobradiças em nylon. Com proteção anti-bacteriana.	42.45€	50.94€

Referência	Descrição	€ Branco	€ Pergamon
110034	SANITA SUSPENSA 52 RIMFLUSH 370x529x374mm / 13.6Kg / Peças p/paleta BR-CR=32-24 > PÁGINA 320 SISTEMAS DE INSTALAÇÃO SANITÁRIA	86.99€	104.39€
21031	TAMPO P/SANITA CLIPOFF C/SLOWCLOSE 2.4Kg / Caixa 05 Tampo em Duroplast com dobradiças em aço inox. Com proteção anti-bacteriana.	46.82€	56.18€
21011	TAMPO P/SANITA CLIPOFF 2.4Kg / Caixa 05 Tampo em Duroplast com dobradiças em aço inox. Com proteção anti-bacteriana.	36.41€	43.70€
21051	TAMPO P/SANITA C/TAMPA C/ABERTURA 2.0Kg / Caixa 05 Tampo em Duroplast com dobradiças em aço inox. Com proteção anti-bacteriana.	48.71€	
21021	TAMPO DE SANITA CLIPOFF Caixa 05 Tampo em Duroplast com dobradiças em nylon. Com proteção anti-bacteriana.	31.83€	38.20€
21061	TAMPO DE SANITA CLIPOFF C/SLOWCLOSE Caixa 05 Tampo em Duroplast com dobradiças em nylon. Com proteção anti-bacteriana.	42.45€	50.94€



Referência	Descrição	€ Branco	€ Pergamon
110042	SANITA SUSPENSA 48 350x491x366mm / 13.6Kg / Peças p/paleta BR-CR=32-24 > PÁGINA 320 SISTEMAS DE INSTALAÇÃO SANITÁRIA	64.78€	77.73€
21034	TAMPO P/SANITA SLOWCLOSE 2.0Kg / Caixa 05 Tampo em Duroplast com dobradiças em aço inox. Com proteção anti-bacteriana.	53.06€	63.67€
21014	TAMPO P/SANITA 2.0Kg / Caixa 05 Tampo em Duroplast com dobradiças em aço inox. Com proteção anti-bacteriana.	32.60€	39.12€



LEGENDA.

Antibacteriano Slowclose Suspenso

PÁGINA 307 COMPONENTES > BR. BRANCO > CR. PERGAMON

LOUÇA SANITÁRIA / 295

LUXOR

design Sanindusa



Referência	Descrição	€ Branco
133921	① PACK SANITA COMPACTA D/C 33.3Kg / Peças p/paleta BR=12 Sanita Compacta D/C + Tanque Compacto + Tampo Thermoplast	112.04€
133923	① PACK SANITA COMPACTA D/C [EL] 33.3Kg / Peças p/paleta BR=12 Sanita Compacta D/C + Tanque Compacto [EL] + Tampo Thermoplast	112.04€
133922	② PACK SANITA COMPACTA D/P 33.3Kg / Peças p/paleta BR=12 Sanita Compacta D/P + Tanque Compacto + Tampo Thermoplast	112.04€
133924	② PACK SANITA COMPACTA D/P [EL] 33.3Kg / Peças p/paleta BR=12 Sanita Compacta D/P + Tanque Compacto [EL] + Tampo Thermoplast	112.04€

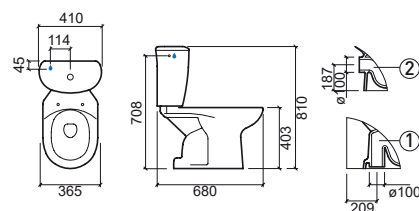

LEGENDA.

 Antibacteriano

BR. BRANCO

COMPONENTES

Séries Sanitárias

WCA

Referência	Descrição	€ Branco	€ Outras
111111SM	TANQUE COMPACTO 390x160x430mm / 15.2Kg / Página 232. Inclui Tampa	155.07€	
111T11	TAMPA P/TANQUE 3.3Kg / Página 232.	39.60€	
31111113	MECANISMO COMPACTO P/TANQUE 3/6L 0.9Kg / Página 232.		51.21€
MSKT1986	SIFÃO DE DESCARGA D/P Ø90 Página 232.	4.96€	
2110011	FERRAGEM P/TAMPO SANITA INOX 1.1Kg / Página 232.		10.15€
2013900	BATENTES P/TAMPO SANITA 0.1Kg / Página 232.	1.06€	
11150000	SIFÃO PARA URINOL 0.2Kg / Página 231.		45.21€
24	KIT FIXAÇÃO SANITA/BIDÉ 0.1Kg / Páginas 231/232.	2.78€	
3A99306	KIT FIXAÇÃO TANQUE 0.2Kg / Página 232.	2.12€	
11150030	KIT INSTALAÇÃO/FIXAÇÃO URINOL Página 231.		53.55€

SANLIFE

Referência	Descrição	€ Branco	€ Outras
2401111	FERRAGEM P/TAMPO SANITA CLIPOFF 0.1Kg / Páginas 237/238. Cor disponível: inox . Compatível com tampo com e sem Slowclose.		10.77€
2060900	BATENTES P/TAMPO SANITA C/CLIPOFF 0.1Kg / Páginas 237/238.	1.15€	
2364500	BATENTES P/TAMPO BIDÉ 0.1Kg / Páginas 237/238.	2.04€	
43	KIT FIXAÇÃO LAVATÓRIO PAREDE 0.1Kg / Página 234.		0.95€
3900	KIT FIXAÇÃO SANITA SUSPENSA 0.3Kg / Página 238.		13.53€
3600	KIT FIXAÇÃO BIDÉ SUSPENSO 0.3Kg / Página 238.		15.09€
MSKT1986	SIFÃO DE DESCARGA D/P Ø90 Página 237.	4.96€	
MSKT1636	SIFÃO DE DESCARGA D/C Ø90 P/SANITA C/FIX. OCULTA Página 237.	8.16€	
136111SM	TANQUE COMPACTO S/TAMPA Páginas 237.	140.45€	
33611113	MECANISMO COMPACTO P/TANQUE 3/6L Página 237.		43.35€
3601	KIT FIXAÇÃO OCULTA SANITA/BIDÉ 0.3Kg / Páginas 237/238.		7.91€
3A99306	KIT FIXAÇÃO TANQUE Página 237.		2.12€

COMPONENTES

Séries Sanitárias

STATUS

Referência	Descrição	€ Branco	€ Outras
123111C	TANQUE CERÂMICO 350x145x450mm / 11.0Kg / Página 241.	164.10€	
123111SM	TANQUE COMPACTO S/TAMPA Página 241.	164.10€	
32311113	MECANISMO COMPACTO P/TANQUE 3/6L 1.0Kg / Página 241.	44.91€	
MSKT1986	SIFÃO DE DESCARGA D/P Ø90 Páginas 241/242.	4.96€	
2233111	FERRAGEM P/TAMPO SANITA SLOWCLOSE INOX 0.2Kg / Páginas 241/242.	25.97€	
2230011	FERRAGEM P/TAMPO SANITA INOX 0.1Kg / Páginas 241/242.	13.60€	
2060900	BATENTES P/TAMPO SANITA 0.1Kg / Páginas 241/242.	1.15€	
3A99303	KIT FIXAÇÃO MECANISMO 0.2Kg / Páginas 241/242.	4.04€	
23	KIT FIXAÇÃO SANITA/BIDÉ 0.1Kg / Página 241.	2.78€	
43	KIT FIXAÇÃO LAVATÓRIO PAREDE 0.1Kg / Página 240.	0.95€	
3A99306	KIT FIXAÇÃO TANQUE 0.2Kg / Página 241.	2.12€	
3600	KIT FIXAÇÃO BIDÉ SUSPENSO APERTO INFERIOR Página 242.	15.09€	
5200	KIT FIXAÇÃO SANITA SUSPENSA APERTO SUPERIOR Página 242.	14.11€	

SANIBOLD

Referência	Descrição	€ Branco	€ Outras
2401111	FERRAGEM P/TAMPO SANITA CLIPOFF 0.1Kg / Páginas 245/246. Cor disponível: inox . Compatível com tampo com e sem Slowclose.		10.77€
2060900	BATENTES P/TAMPO SANITA CLIPOFF C/SLOWCLOSE 0.1Kg / Páginas 245/246.	1.15€	
4000	KIT FIXAÇÃO SANITA SUSPENSA RIMFLUSH 0.3Kg / Página 246.		13.01€
137111SM	TANQUE COMPACTO Página 245.	98.84€	
137T11	TAMPA P/TANQUE Página 245.	16.91€	
33711113	MECANISMO COMPACTO P/TANQUE 3/6L Página 245.		41.62€
3A99306	KIT FIXAÇÃO TANQUE 0.2Kg / Página 245.		2.12€
MSKT1986	SIFÃO DE DESCARGA D/P Ø90 Página 245.	4.96€	

COMPONENTES

Séries Sanitárias

MILLENNIUM

Referência	Descrição	€ Branco	€ Outras
105111SM	TANQUE COMPACTO ☞ 390x160x430mm / 16.2Kg / Página 249. Inclui Tampa. Cores disponíveis: branco e pergamon .	137.93€	165.53€
105113SM	TANQUE COMPACTO [EL] ☞ 390x160x430mm / 16.2Kg / Página 249. Inclui Tampa. Cores disponíveis: branco e pergamon .	137.93€	165.53€
105T11	TAMPA P/TANQUE 2.2Kg / Página 249. Cores disponíveis: branco e pergamon .	36.77€	44.13€
105511	SUPORTE PARA TANQUE ☞ 340x150x465mm / 8.0Kg / Página 249. Inclui Tampa. Cores disponíveis: branco e pergamon .	73.39€	86.87€
30511113	MECANISMO COMPACTO P/TANQUE 3/6L 1.0Kg / Página 249.		41.75€
30513113	MECANISMO COMPACTO P/TANQUE 3/6L [EL] 1.0Kg / Página 249.		41.75€
MSKT1714	SIFÃO P/ SANITA D/C 0.2Kg / Páginas 248/249.	7.80€	
MSKT1986	SIFÃO DE DESCARGA D/P Ø90 Páginas 248/249.	4.96€	
2173111	FERRAGEM P/TAMPO SANITA SLOWCLOSE INOX 0.1Kg / Páginas 248/249/250.		24.27€
2400011	FERRAGEM P/TAMPO SANITA INOX 0.2Kg / Páginas 248/249/250.		10.19€
2404900	BATENTES P/TAMPO SANITA 0.1Kg / Páginas 248/249/250.	1.15€	
2054111	FERRAGEM P/TAMPO BIDÉ INOX 0.2Kg / Páginas 248/250.		23.72€
2404500	BATENTES P/TAMPO BIDÉ 0.1Kg / Páginas 248/250.	1.15€	
3A99304	KIT FIXAÇÃO DE TANQUE COMPACTO 0.2Kg / Página 249.		2.12€
24	KIT FIXAÇÃO SANITA/BIDÉ 0.1Kg / Páginas 248/250.		2.78€
20	KIT FIXAÇÃO COLUNA SUSPensa 0.1Kg / Página 248.		2.88€

ADVANCE

Referência	Descrição	€ Branco	€ Outras
127111SM	TANQUE COMPACTO ☞ 365x145x450mm / 16.4Kg / Página 253. Inclui Tampa. Cores disponíveis: branco e preto .	135.22€	216.36€
127113SM	TANQUE COMPACTO [EL] ☞ 365x145x450mm / 16.4Kg / Página 253. Inclui Tampa. Cores disponíveis: branco e preto .	135.22€	216.36€
127T11	TAMPA P/TANQUE 2.6Kg / Página 253. Cores disponíveis: branco e preto .	16.91€	
32711113	MECANISMO COMPACTO P/TANQUE 3/6L 1.0Kg / Página 253.		43.76€
32713113	MECANISMO COMPACTO P/TANQUE 3/6L [EL] 1.0Kg / Página 253.		50.66€
MSKT1714	SIFÃO P/ SANITA D/C 0.2Kg / Páginas 253/254.	7.80€	
MSKT1986	SIFÃO DE DESCARGA D/P Ø90 Páginas 253/254.	4.96€	
2233111	FERRAGEM P/TAMPO SANITA SLOWCLOSE INOX Páginas 253/254.		25.97€
2400011	FERRAGEM P/TAMPO SANITA / BIDÉ INOX Páginas 253/254.		10.19€
2060900	BATENTES P/TAMPO SANITA 0.1Kg / Páginas 253/254.	1.15€	
2274500	BATENTES P/TAMPO BIDÉ 0.1Kg / Página 254.	1.09€	
24	KIT FIXAÇÃO SANITA/BIDÉ 0.1Kg / Páginas 253/254.		2.78€
43	KIT FIXAÇÃO LAVATÓRIOS 0.1Kg / Página 252.		0.95€
20	KIT FIXAÇÃO COLUNA SUSPensa 0.1Kg / Página 252.		2.88€
2700	KIT FIXAÇÃO SANITA/BIDÉ SUSPENSO LOUÇA BRANCA 0.3Kg / Página 254.		10.05€
2706	KIT FIXAÇÃO SANITA/BIDÉ SUSPENSO LOUÇA PRETA 0.3Kg / Página 254.		10.05€
3A99306	KIT FIXAÇÃO TANQUE 0.2Kg / Página 253.		2.12€

COMPONENTES

Séries Sanitárias

VINTAGE

Referência	Descrição	€ Branco	€ Outras
117111SM	TANQUE COMPACTO  353x153x417mm / 10.4Kg / Página 257. Inclui Tampa.	115.91€	
117T11	TAMPA P/TANQUE 2.4Kg / Página 257.	18.59€	
31711113	MECANISMO COMPACTO P/TANQUE 3/6L 1.0Kg / Página 257.		40.52€
31713113	MECANISMO COMPACTO P/TANQUE 3/6L [EL] 1.0Kg / Página 257.		40.52€
MSKT1714	SIFÃO P/SANITA D/C 0.2Kg / Páginas 257/258.	7.80€	
MSKT1986	SIFÃO DE DESCARGA D/P Ø90 Páginas 257/258.	4.96€	
2233111	FERRAGEM P/TAMPO SANITA SLOWCLOSE INOX 0.1Kg / Páginas 257/258.		25.97€
2400011	FERRAGEM P/TAMPO SANITA INOX 0.1Kg / Páginas 257/258.		10.19€
2013900	BATENTES P/TAMPO SANITA 0.1Kg / Páginas 257/258.	1.06€	
3A99306	KIT FIXAÇÃO TANQUE 0.2Kg / Página 257.		2.12€

JADE

Referência	Descrição	€ Branco	€ Outras
104111SM	TANQUE COMPACTO  355x170x390mm / 12.5Kg / Página 261. Inclui Tampa. Cores disponíveis: branco e pergamon .	69.85€	83.82€
104113SM	TANQUE COMPACTO [EL]  355x170x390mm / 12.5Kg / Página 261. Inclui Tampa. Cores disponíveis: branco e pergamon .	69.85€	83.82€
104T11	TAMPA P/TANQUE 3.0Kg / Página 261. Cores disponíveis: branco e pergamon .	8.61€	10.32€
30411113	MECANISMO COMPACTO P/TANQUE 3/6L 0.8Kg / Página 261.		39.35€
30413113	MECANISMO COMPACTO P/TANQUE 3/6L [EL] 0.7Kg / Página 261.		39,35€
MSKT1714	SIFÃO P/SANITA D/C 0.2Kg / Página 261.	7.80€	
MSKT1986	SIFÃO DE DESCARGA D/P Ø90 Página 261.	4.96€	
2040011	FERRAGEM P/TAMPO SANITA INOX 0.3Kg / Páginas 261/262.		10.15€
2404900	BATENTES P/TAMPO SANITA 0.1Kg / Páginas 261/262.	1.15€	
20441011	FERRAGEM P/TAMPO BIDÉ INOX 0.2Kg / Página 260.		11.32€
2404500	BATENTES P/TAMPO BIDÉ 0.1Kg / Página 260.	1.15€	
20451	TAMPO URINOL  0.8Kg / Página 262. Tampo em Duroplast com dobradiças em aço inox. Com proteção anti-bacteriana.	35.59€	42.71€
2045111	FERRAGEM P/TAMPO URINOL INOX 0.1Kg / Página 262.		8.25€
2064500	BATENTES P/TAMPO URINOL 0.1Kg / Página 262.	0.77€	
11150000	SIFÃO P/URINOL 0.2Kg / Página 262.		45.21€
10450030	KIT INSTALAÇÃO/FIXAÇÃO URINOL Página 262.		33.15€
20	KIT FIXAÇÃO COLUNA SUSPensa/URINOL 0.1Kg / Páginas 260/262.		2.88€
3A99306	KIT FIXAÇÃO TANQUE 0.2Kg / Página 261.		2.12€

COMPONENTES

Séries Sanitárias

SANPROJECT

Referência	Descrição	€ Branco	€ Outras
2401111	FERRAGEM P/TAMPO SANITA CLIPPOFF 0.1Kg / Páginas 264/265/266. Cor disponível: inox . Compatível com tampo com e sem Slowclose.		10.77€
2060900	BATENTES P/TAMPO SANITA C/CLIPPOFF 0.1Kg / Páginas 264/265/266.	1.15€	
5200	KIT FIXAÇÃO SANITA SUSPENSA 0.3Kg / Página 266.		14.11€
3600	KIT FIXAÇÃO BIDÉ SUSPENSO 0.3Kg / Página 266.		15.09€
MSKT1986	SIFÃO DE DESCARGA D/P Ø90 Página 264/265.	4.96€	
MSKT1636	SIFÃO DE DESCARGA D/C Ø90 P/SANITA C/FIX. OCULTA Páginas 264/265.	8.16€	

URB.Y PLUS

Referência	Descrição	€ Branco	€ Outras
140171SM	TANQUE COMPACTO 60 372x150x433mm / 10.0Kg / Página 269. Inclui Tampa. Cores disponíveis: branco e pergamon .	66.33€	79.59€
140173SM	TANQUE COMPACTO [EL] 60 372x150x433mm / 13.3Kg / Página 269. Inclui Tampa. Cores disponíveis: branco e pergamon .	66.33€	79.59€
140T11	TAMPA P/TANQUE Página 269. Cores disponíveis: branco e pergamon .	15.58€	17.14€
34071113	MECANISMO COMPACTO P/TANQUE 3/6L 0.8Kg / Página 269.		41.92€
34073113	MECANISMO COMPACTO P/TANQUE 3/6L [EL] 0.9Kg / Página 269.		41.92€
MSKT1714	SIFÃO P/SANITA D/C 0.2Kg / Páginas 269/272.	7.80€	
MSKT1986	SIFÃO DE DESCARGA D/P Ø90 Página 269.	4.96€	
2401111	FERRAGEM P/TAMPO SANITA CLIPPOFF 0.1Kg / Páginas 269/272. Cor disponível: inox . Compatível com tampo com e sem Slowclose.		10.77€
2404900	BATENTES P/TAMPO SANITA 0.1Kg / Páginas 269/272.	1.15€	
2060900	BATENTES P/TAMPO SANITA CLIPPOFF 0.1Kg / Páginas 269/272.	1.15€	
2404111	FERRAGEM P/TAMPO BIDÉ INOX 0.2Kg / Página 272.		9.45€
2404500	BATENTES P/TAMPO BIDÉ 0.1Kg / Página 272.	1.15€	
23	KIT FIXAÇÃO SANITA/BIDÉ 0.1Kg / Páginas 269/272.		2.78€
3A99306	KIT FIXAÇÃO TANQUE 0.2Kg / Página 269.		2.12€

COMPONENTES

Séries Sanitárias

URB.Y		€ Branco	€ Outras
Referência	Descrição		
140111SM	TANQUE COMPACTO ☞ 377x170x440mm / 15.0Kg / Página 270. Inclui Tampa. Cores disponíveis: branco e pergamon .	66.33€	79.59€
140113SM	TANQUE COMPACTO [EL] ☞ 377x170x440mm / 15.9Kg / Página 270. Inclui Tampa. Cores disponíveis: branco e pergamon .	66.33€	79.59€
140171SM	TANQUE COMPACTO SANITA 60 ☞ 372x150x433mm / 10.0Kg / Página 271. Inclui Tampa. Cores disponíveis: branco e pergamon .	66.33€	79.59€
140173SM	TANQUE COMPACTO [EL] SANITA 60 ☞ 372x150x433mm / 13.3Kg / Página 271. Inclui Tampa. Cores disponíveis: branco e pergamon .	66.33€	79.59€
140T11	TAMPA P/TANQUE P/ SANITA 65 Página 270. Cores disponíveis: branco e pergamon .	15.58€	17.14€
140T71	TAMPA P/TANQUE P/ SANITA 60 Página 271. Cores disponíveis: branco e pergamon .	15.58€	17.14€
34011113	MECANISMO COMPACTO P/TANQUE 3/6L SANITA 65 0.8Kg / Página 270.		41.92€
34013113	MECANISMO COMPACTO P/TANQUE 3/6L [EL] SANITA 65 1.0Kg / Página 270.		41.92€
34071113	MECANISMO COMPACTO P/TANQUE 3/6L SANITA 60 0.8Kg / Página 270.		41.92€
34073113	MECANISMO COMPACTO P/TANQUE 3/6L [EL] SANITA 60 0.9Kg / Página 270.		41.92€
MSKT1714	SIFÃO P/SANITA D/C 0.2Kg / Página 270.	7.80€	
MSKT1986	SIFÃO DE DESCARGA D/P Ø90 Página 270.	4.96€	
2401111	FERRAGEM P/TAMPO SANITA CLIPOFF 0.1Kg / Páginas 270/271/272. Cor disponível: inox . Compatível com tampo com e sem Slowclose.		10.77€
2404900	BATENTES P/TAMPO SANITA 0.1Kg / Páginas 270/271/273.	1.15€	
2060900	BATENTES P/TAMPO SANITA CLIPOFF 0.1Kg / Páginas 270/271/273.	1.15€	
2404111	FERRAGEM P/TAMPO BIDÉ INOX 0.2Kg / Página 273.		9.45€
2404500	BATENTES P/TAMPO BIDÉ 0.1Kg / Página 273.	1.15€	

URB.Y		€ Outras
Referência	Descrição	
24	KIT FIXAÇÃO SANITA/BIDÉ 0.1Kg / Páginas 271/271/273/274.	2.78€
20	KIT FIXAÇÃO COLUNA SUSPensa 0.1Kg / Página 268.	2.88€
4000	KIT FIXAÇÃO SANITA SUSPensa URB.Y 48 APERTO P/FUROS 0.3Kg / Página 274.	13.01€
5200	KIT FIXAÇÃO SANITA SUSPensa URB.Y 52 APERTO P/FUROS 0.3Kg / Página 274.	14.11€
3600	KIT FIXAÇÃO BIDÉ SUSPENSO URB.Y 48/52 APERTO INFERIOR 0.3Kg / Página 274.	15.09€
2700	KIT FIXAÇÃO SANITA/BIDÉ SUSPENSO URB.Y 48/52 APERTO LATERAL Página 274.	10.05€
3A99306	KIT FIXAÇÃO TANQUE	2.12€
223311	FERRAGEM TAMPO C/SLOWCLOSE SEM CLIPOFF	25.97€
2400011	FERRAGEM TAMPO SEM CLIPOFF	10.19€

COMPONENTES

Séries Sanitárias

LOOK

Referência	Descrição	€ Branco	€ Outras
134111SM	TANQUE COMPACTO ☞ 362x140x410mm / 10.4Kg / Páginas 278/279. Inclui Tampa. Cores disponíveis: branco e pergamon .	59.95€	71.93€
134113SM	TANQUE COMPACTO [EL] ☞ 362x140x410mm / 10.4Kg / Páginas 278/279. Inclui Tampa. Cores disponíveis: branco e pergamon .	59.95€	71.93€
134T11	TAMPA P/TANQUE 1.5Kg / Páginas 278/279. Cores disponíveis: branco e pergamon .	10.92€	13.11€
33411113	MECANISMO COMPACTO P/TANQUE 3/6L 1.0Kg / Páginas 278/279.		39.85€
33413113	MECANISMO COMPACTO P/TANQUE 3/6L [EL] 1.0Kg / Páginas 278/279.		39.85€
MSKT1714	SIFÃO P/SANITA D/C 0.2Kg / Páginas 277/278/279.	7.80€	
MSKT1986	SIFÃO DE DESCARGA D/P Ø90 Páginas 278/279.	4.96€	
2401111	FERRAGEM P/TAMPO SANITA CLIPOFF INOX (COM E SEM SLOWCLOSE) 1.0Kg / Páginas 277/278/279/282.		10.77€
2343900	BATENTES P/TAMPO SANITA C/CLIPPOFF 0.1Kg / Páginas 277/278/279/280.	1.56€	
2060900	BATENTES P/TAMPO SANITA 0.1Kg / Páginas 277/278/279/280.	1.15€	
2344111	FERRAGEM P/TAMPO BIDÉ 0.1Kg / Página 277.		11.34€
2274500	BATENTES P/TAMPO BIDÉ 0.1Kg / Página 277.	1.09€	
24	KIT FIXAÇÃO SANITA/BIDÉ 0.1Kg / Página 277.		2.78€
43	KIT FIXAÇÃO LAVATÓRIO 0.1Kg / Página 277.		0.95€
20	KIT FIXAÇÃO COLUNA SUSPensa 0.1Kg / Página 277.		2.88€
3A99306	KIT FIXAÇÃO TANQUE 0.2Kg / Páginas 278/279.		2.12€
4000	KIT FIXAÇÃO SANITA SUSPensa RIMFLUSH 0.3Kg / Página 280.		13.01€
3600	KIT FIXAÇÃO BIDÉ SUSPENSO URB.Y 48/52 APERTO INFERIOR Página 280.		15.09€

PROGET CONFORT

Referência	Descrição	€ Branco	€ Outras
130111SM	TANQUE COMPACTO ☞ 370x180x364mm / 13.8Kg / Página 282. Inclui Tampa. Cores disponíveis: branco e pergamon .	41.58€	49.89€
130113SM	TANQUE COMPACTO [EL] ☞ 370x180x364mm / 13.8Kg / Página 282. Inclui Tampa. Cores disponíveis: branco e pergamon .	41.58€	49.89€
33011113	MECANISMO COMPACTO P/TANQUE 3/6L 0.8Kg / Página 282.		41.75€
33013113	MECANISMO COMPACTO P/TANQUE 3/6L [EL] 0.8Kg / Página 282.		41.75€
MSKT1714	SIFÃO P/SANITA D/C 0.2Kg / Página 282.	7.80€	
MSKT1986	SIFÃO DE DESCARGA D/P Ø90 Página 282.	4.96€	
2140011	FERRAGEM P/TAMPO SANITA INOX 0.3Kg / Página 282.		13.06€
2404900	BATENTES P/TAMPO SANITA 0.1Kg / Página 282.	1.15€	
2144111	FERRAGEM P/TAMPO BIDÉ INOX 0.3Kg / Página 282.		11.59€
2404500	BATENTES P/TAMPO BIDÉ 0.1Kg / Página 282.	1.15€	
24	KIT FIXAÇÃO SANITA/BIDÉ 0.1Kg / Página 282.		2.78€
3A99306	KIT FIXAÇÃO TANQUE 0.2Kg / Página 282.		2.12€





COMPONENTES

Séries Sanitárias

EASY

Referência	Descrição	€ Branco	€ Outras
131111SM	TANQUE COMPACTO  313x147x375mm / 9.7Kg / Página 285. Inclui Tampa. Cores disponíveis: branco e pergamon .	43.49€	52.18€
131113SM	TANQUE COMPACTO [EL]  313x147x375mm / 9.7Kg / Página 285. Inclui Tampa. Cores disponíveis: branco e pergamon .	43.49€	52.18€
131T11	TAMPA P/TANQUE SANITA Página 285. Cores disponíveis: branco e pergamon .	10.58€	12.69€
33111113	MECANISMO COMPACTO P/TANQUE 3/6L 0.9Kg / Página 285.		33.11€
33113113	MECANISMO COMPACTO P/TANQUE 3/6L [EL] 0.9Kg / Página 285.		33.11€
2313111	FERRAGEM P/TAMPO SANITA SLOWCLOSE INOX 0.2Kg / Páginas 289/290/291.	21.88€	
2310011	FERRAGEM P/TAMPO SANITA INOX 0.1Kg / Páginas 285/286.	7.66€	
2312100	FERRAGEM P/TAMPO SANITA INOX/NYLON (TAMPO THERMOPLAST) 0.1Kg / Páginas 285/286.	14.98€	
2060900	BATENTES P/TAMPO SANITA 0.1Kg / Páginas 285/286.	1.15€	
2314900	BATENTES P/TAMPO SANITA (TAMPO THERMOPLAST) 0.1Kg / Páginas 285/286.	1.32€	
24	KIT FIXAÇÃO SANITA/BIDÉ 0.1Kg / Páginas 285/286.	2.78€	
43	KIT FIXAÇÃO LAVATÓRIO 0.1Kg / Página 284.	0.95€	
20	KIT FIXAÇÃO COLUNA SUSPensa 0.1Kg / Página 284.	2.88€	
3A99306	KIT FIXAÇÃO TANQUE 0.2Kg / Página 285.	2.12€	
MSKT1986	SIFÃO DE DESCARGA D/P Ø90 Página 285.	4.96€	

AVEIRO

Referência	Descrição	€ Branco	€ Outras
103111SM	TANQUE COMPACTO  410x210x400mm / 13.3Kg / Página 291. Inclui Tampa. Cores disponíveis: branco e pergamon .	41.94€	50.33€
103113SM	TANQUE COMPACTO [EL]  410x210x400mm / 13.3Kg / Página 291. Inclui Tampa. Cores disponíveis: branco e pergamon .	41.94€	50.33€
103T11	TAMPA P/TANQUE SANITA 2.7Kg / Página 291. Cores disponíveis: branco e pergamon .	10.23€	12.28€
30311113	MECANISMO COMPACTO P/TANQUE 0.9Kg / Página 291.		25.33€
30313113	MECANISMO COMPACTO P/TANQUE [EL] 0.9Kg / Página 291.		25.33€
103112	TANQUE SIMPLES  410x400x120mm / 13.3Kg / Página 292.	41.94€	50.33€
103114	TANQUE SIMPLES [EL]  410x400x120mm / 11.9Kg / Página 292.	41.94€	50.33€
30312113	MECANISMO SIMPLES 0.9Kg / Página 292.		23.18€
30314113	MECANISMO SIMPLES [EL] 1.0Kg / Página 292.		23.18€
2033111	FERRAGEM P/TAMPO SANITA SLOWCLOSE INOX 0.2Kg / Páginas 290/291/292.		25.26€
2032011	FERRAGEM P/TAMPO SANITA INOX 0.1Kg / Páginas 290/291/292.		8.71€
20321000	FERRAGEM P/TAMPO SANITA INOX/NYLON (TAMPO THERMOPLAST) 0.1Kg / Páginas 290/291/292.		2.64€
2404900	BATENTES P/TAMPO SANITA 0.1Kg / Páginas 294/295/296.	1.15€	
2034900	BATENTES P/TAMPO SANITA INOX/NYLON (TAMPO THERMOPLAST) 0.1Kg / Páginas 290/291/292.	1.54€	
2034111	FERRAGEM P/TAMPO BIDÉ INOX 1.4Kg / Página 292.		11.59€
2404500	BATENTES P/TAMPO BIDÉ 0.1Kg / Página 292.	1.15€	
400	KIT FIXAÇÃO SANITA/BIDÉ 0.1Kg / Páginas 290/291/292.		0.99€
20	KIT FIXAÇÃO COLUNA SUSPensa 0.1Kg / Página 290.		2.88€
3A99306	KIT FIXAÇÃO TANQUE 0.2Kg / Páginas 291/292.		2.12€
4A03042	TUBO EXTENSOR P/SANITA AVEIRO 70 0.1Kg / Página 290.		8.95€

COMPONENTES

Séries Sanitárias

CETUS SUSPENSO

Referência	Descrição	€ Branco	€ Outras
2033111	FERRAGEM P/TAMPO SANITA SLOWCLOSE INOX 0.22Kg / Página 295.		25.26€
2103111	FERRAGEM P/TAMPO SANITA 48 SLOWCLOSE INOX 0.02Kg / Página 295.		26.14€
2102011	FERRAGEM P/TAMPO SANITA 48 INOX 0.15Kg / Página 295.		6.45€
21021000	FERRAGEM P/TAMPO SANITA 52 CLIPOFF INOX/NYLON Página 295.		3.03€
2100011	FERRAGEM P/TAMPO SANITA 52 C/TAMPA INOX (COM E SEM ABERTURA) 0.1Kg / Página 295.		6.14€
2060900	BATENTES P/TAMPO SANITA 48 Página 295.	1.15€	
2404900	BATENTES P/TAMPO SANITA 52 Página 295.	1.15€	
2401111	FERRAGEM P/TAMPO SANITA CLIPOFF 0.1Kg / Página 295. Cor disponível: inox . Compatível com tampo com e sem Slowclose.		10.77€
20	KIT FIXAÇÃO COLUNA SUSPENSA 0.1Kg / Página 294.		2.828€

ESTRUTURAS

Referência	Descrição	€ Branco	€ Preto
4A03	ISOLAMENTO PEDI P/SANITAS SUSPENSAS (5MM) 0.1Kg	10.61€	10.61€

ESTRUTURAS

Lavatórios

Referência	Descrição	€
420	SANFIX	127.50€

580x85x780mm / 11.7Kg
Estrutura interior p/lavatório. * Medida recomendada.

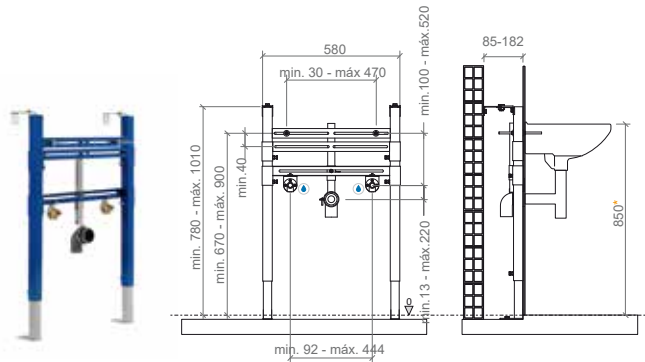

Referência	Descrição	€
429	SANFIX AUTOPORTANTE	127.50€

580x183x780mm / 11.4Kg
Estrutura interior autoportante p/lavatório. * Medida recomendada.

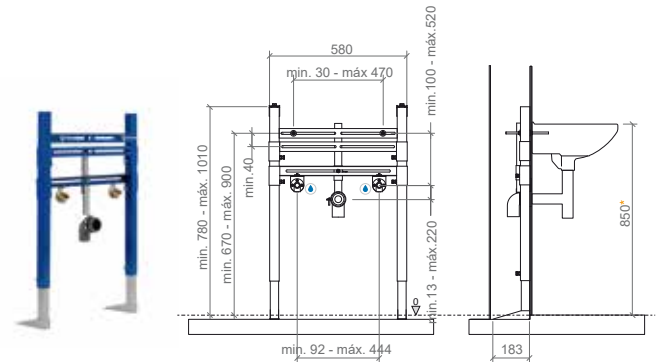

CARACTERÍSTICAS

Estrutura metálica de suporte para lavatório, com 2mm de espessura e revestimento epóxi azul (protecção anti-corrosão).
Pés de suporte com altura regulável de 0-230mm.
Regulação em profundidade: 85-182mm.
Com 4 pontos de fixação: 2 ao chão + 2 à parede.
Curva de descarga Ø50mm com emboque, regulável em altura.
2 varões roscados M8x150.
Distância dos furos de fixação do lavatório regulável de 30-470mm.
Possibilidade de instalação de lavatórios com furos de fixação desnivelados.
Liberdade para ajustar a altura de instalação do lavatório.
Fixações das entradas de água com altura e distância entre-eixos reguláveis.
Fornecido com suportes para fixação de joelhos com pater para instalações com tubo pex ou outros. Adaptadores não fornecidos.
Peso estático suportado de 1.5kN (150 Kgf).
Para lavatórios suspensos com dois furos de fixação e furo para torneira.

INSTALAÇÃO

Em paredes de alvenaria/gesso cartonado. Em parede reta.

KIT DE FIXAÇÃO

Kit de fixação da estrutura à parede e ao chão. (ref. 420)

CARACTERÍSTICAS

Estrutura metálica de suporte para lavatório, com 2mm de espessura e revestimento epóxi azul (protecção anti-corrosão).
Pés de suporte com altura regulável de 0-230mm.
Profundidade 183 mm.
Com 4 pontos de fixação ao chão.
Curva de descarga Ø50mm com emboque, regulável em altura.
2 varões roscados M8x150.
Distância dos furos de fixação do lavatório regulável de 30-470mm.
Possibilidade de instalação de lavatórios com furos de fixação desnivelados.
Liberdade para ajustar a altura de instalação do lavatório.
Fixações das entradas de água com altura e distância entre-eixos reguláveis.
Fornecido com suportes para fixação de joelhos com pater para instalações com tubo pex ou outros. Adaptadores não fornecidos.
Peso estático suportado de 1.5kN (150 Kgf).
Para lavatórios suspensos com dois furos de fixação e furo para torneira.

INSTALAÇÃO

Em paredes paredes ligeiras. Em parede reta.

KIT DE FIXAÇÃO

Kit de fixação da estrutura ao chão. (ref. 429)

ESTRUTURAS / TANQUES

Sanitas Simples

Referência	Descrição	€ Branco	€ Preto
------------	-----------	----------	---------

41833	SANGLASS	476.38€	476.38€
--------------	-----------------	----------------	----------------

410x120x1005mm / 22.9Kg
Estrutura exterior p/sanita simples.

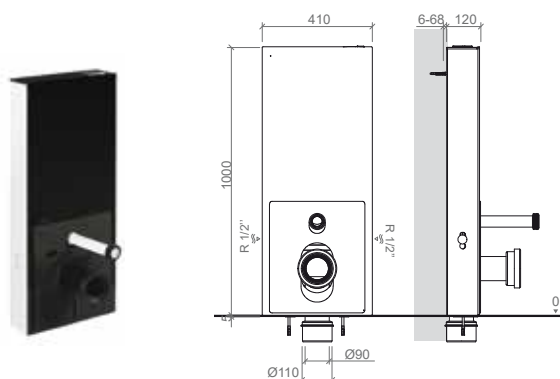

Referência	Descrição	€
------------	-----------	---

445	TANQUE ENCASTRAR D.D. PNEUMÁTICO P/SANITA SIMPLES	119.53€
------------	--	----------------

440x238x405mm / 3.3Kg
Compatível com a placa Quadro.

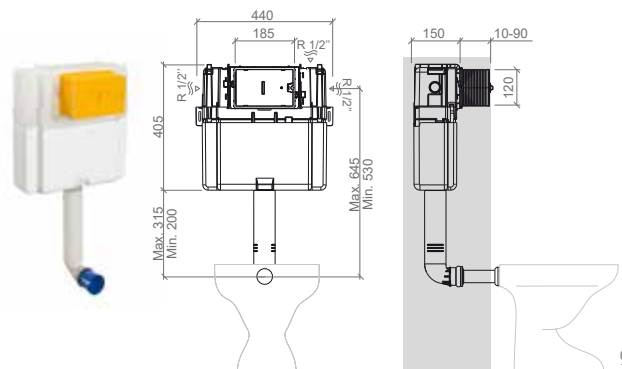

CARACTERÍSTICAS / ESTRUTURA

Estrutura metálica pré-fabricada para sanitas simples, resistente à corrosão.
Com duplo isolamento acústico e anti-condensação.
Com 4 pontos de fixação: 2 ao chão + 2 à parede.
Curva de descarga 90/90 com posição regulável e adaptador para 90/110.
Robusta.
Fácil instalação.
Sistema de fixação rápida.
Ligação à entrada de água por trás, esquerda ou direita.

CARACTERÍSTICAS / AUTOCLISMO

Autoclismo dupla descarga 3/6 L* [pré-regulado de fábrica], permitindo a poupança de água e contribuindo para a proteção ambiental.
Acionamento do autoclismo superior.
Entrada de água 1/2" na posição inferior esquerda.
Torneira rápida e silenciosa, resistente às impurezas e dureza da água.
Fácil acesso ao interior para manutenção.
Tempo de enchimento 39 seg [6L a 3 bar].
***O volume de descarga pode ser regulado entre 2.5-3L / 4.5-6L em função do desempenho da sanita.**

MATERIAL

Fabricado em PPC, altamente resistente ao impacto e às baixas temperaturas.
Revestimento com vidro temperado 6mm e alumínio.
Acabamentos em cor preta ou branca.

INSTALAÇÃO

Em paredes de alvenaria.

MODO DE FUNCIONAMENTO

Válvula de descarga com acionamento mecânico.

PRESSÃO DE TRABALHO RECOMENDADA

Mínima 0.2, máxima 16 bar.

KIT DE FIXAÇÃO

Kit de fixação da estrutura ao chão e à parede.
(O kit de fixação da sanita ao chão é o aconselhado/fornecido pelo fabricante da cerâmica).

CARACTERÍSTICAS

Autoclismo dupla descarga 3.5/6 L* (pré-regulado de fábrica), permitindo a poupança de água e contribuindo para a proteção ambiental.
Possibilidade de alternar a posição de acionamento do autoclismo entre superior e frontal.
Exterior revestido a esferovite.
(isolamento contra a condensação da água e diminuição do ruído no funcionamento).
Possibilidade de alternar a posição da entrada de água 1/2" entre superior direita, lateral direita ou lateral esquerda.
Torneira de bóia silenciosa, certificada segundo a norma NF na categoria Classe I.
Profundidade da parede > 150mm.
Espessura da parede frontal de revestimento de 20 a 90mm.
Poupança de espaço (largura 440mm).
Fácil instalação.
Fácil acesso ao interior para manutenção.
Rede de fibra de vidro incluída.
***O volume de descarga pode ser regulado em função do desempenho da sanita.**

MATERIAL

Fabricado em Polipropileno altamente resistente, inquebrável à temperatura ambiente.

INSTALAÇÃO

Encastrado em paredes de alvenaria.

MODO DE FUNCIONAMENTO

Válvula de descarga com acionamento pneumático.

PRESSÃO DE TRABALHO RECOMENDADA

Mínima 0.5, máxima 10 bar.

Referência	Descrição	€
40433	WALLFIT	83.45€

460x165x470mm / 4.8Kg

Tanque D.D. p/sanita simples. Compatível com as placas Orange, Easy, Plan, Moon e Square.

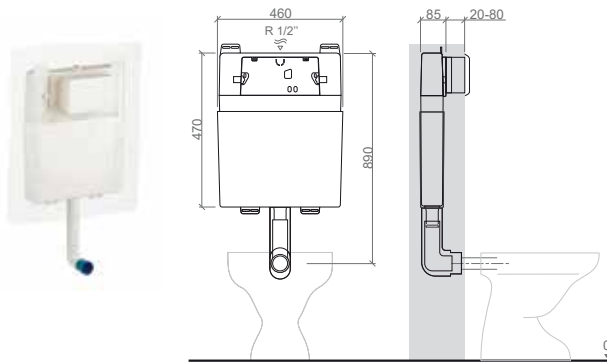

Referência	Descrição	€
40133	SWITCH	75.58€

510x200x456mm / 5.4Kg

Tanque D.D. p/sanita simples. Compatível com as placas Orange, Easy, Plan, Moon e Square.

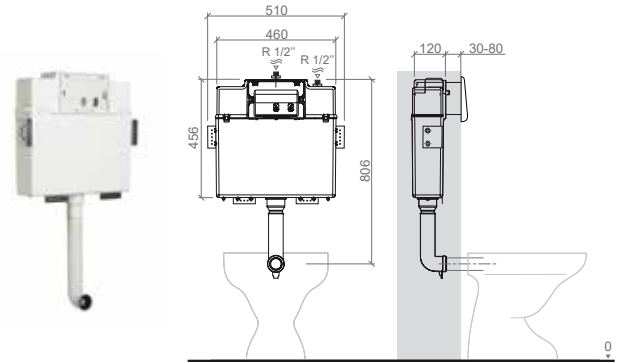

CARACTERÍSTICAS

Autoclismo dupla descarga 3/6 L* (pré-regulado de fábrica), permitindo a poupança de água e contribuindo para a proteção ambiental. Acionamento do autoclismo frontal.

Exterior revestido a esferovite (isolamento contra a condensação da água e diminuição do ruído na funcionamento).

Entrada de água 1/2" na posição superior central.

Torneira rápida e silenciosa, resistente às impurezas e dureza da água.

Profundidade da parede > 90mm.

Espessura da parede frontal de revestimento de 20 a 80mm.

Poupança de espaço (espessura de 85mm).

Fácil instalação.

Fácil acesso ao interior para manutenção.

Rede de fibra de vidro incluída.

***O volume de descarga pode ser regulado em função do desempenho da sanita.**

MATERIAL

Fabricado em ABS.

MODO DE FUNCIONAMENTO

Válvula de descarga com acionamento mecânico.

PRESSÃO DE TRABALHO RECOMENDADA

Recomendada 1 a 5 bar.

Mínima 0.5, máxima 10 bar.

KIT DE FIXAÇÃO

Kit de fixação à parede.

CARACTERÍSTICAS

Autoclismo dupla descarga 3/6 L* (pré-regulado de fábrica), permitindo a poupança de água e contribuindo para a proteção ambiental. Acionamento do autoclismo frontal.

Interior revestido a esferovite (diminuição do ruído no funcionamento).

Possibilidade de alternar a posição de entrada de água 1/2" entre superior direita ou superior central.

Torneira rápida e silenciosa, resistente às impurezas e dureza da água.

Profundidade da parede > 120mm.

Espessura da parede frontal de revestimento de 20 a 80mm.

Fácil instalação.

Fácil acesso ao interior para manutenção.

Rede de fibra de vidro incluída.

***O volume de descarga pode ser regulado em função do desempenho da sanita.**

MATERIAL

Fabricado em ABS.

INSTALAÇÃO

Em paredes de alvenaria fixo à parede ou encastrado na parede.

MODO DE FUNCIONAMENTO

Válvula de descarga com acionamento mecânico.

PRESSÃO DE TRABALHO RECOMENDADA

Recomendada 1 a 5 bar.

Mínima 0.5, máxima 10 bar.

KIT DE FIXAÇÃO

Kit de fixação à parede.

TANQUES

Sanitas Simples

Referência Descrição € Branco

40562 **REPLAY** **37.14€**

425x145x400mm / 2.6Kg
Tanque exterior D.D. p/sanita simples.

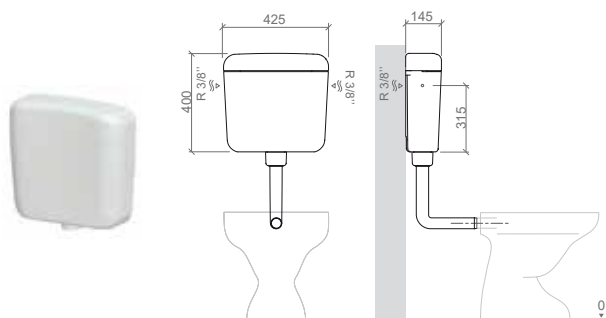

Referência Descrição € Branco

40561 **SIMPLE** **33.96€**

425x145x400mm / 2.49Kg
Tanque exterior p/sanita simples.

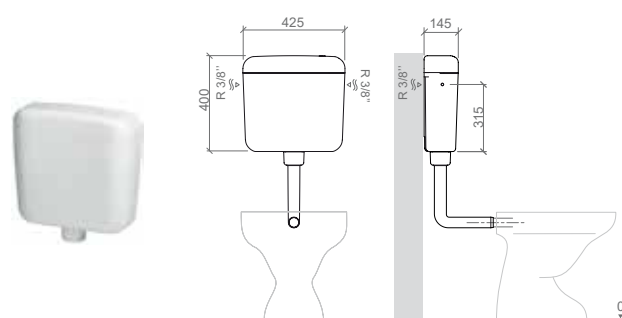

CARACTERÍSTICAS

Autoclismo dupla descarga 3.5/6 L* [pré-regulado de fábrica], permitindo a poupança de água e contribuindo para a proteção ambiental.
Possibilidade de regulação a 4.5/9 L.
Acionamento do autoclismo superior.
Interior revestido a esferovite (diminuição do ruído no funcionamento).
Possibilidade de alternar a posição da entrada de água 3/8" entre anterior central, lateral direita ou lateral esquerda.
Torneira rápida e silenciosa, resistente às impurezas e dureza da água.
Fácil instalação.
Fácil acesso ao interior para manutenção.
Torneira de corte e flexível não incluídos.
***O volume de descarga pode ser regulado em função do desempenho da sanita.**

MATERIAL

Fabricado em ABS com estabilizador de luz ultravioleta (anti-UV) para prevenir a mudança de cor do autoclismo.

INSTALAÇÃO

Fixo à parede para instalação baixa.

MODO DE FUNCIONAMENTO

Válvula de descarga com acionamento mecânico.

KIT DE FIXAÇÃO

Kit de fixação à parede.

CARACTERÍSTICAS

Autoclismo de descarga simples interrompível permitindo a poupança de água e contribuindo para a proteção ambiental.
Pré-regulado de fábrica a 9L*.
Possibilidade de regulação entre 6L e 9L.
Acionamento do autoclismo superior.
Interior revestido a esferovite (diminuição do ruído no funcionamento).
Possibilidade de alternar a posição da entrada de água 3/8" entre anterior central, lateral direita ou lateral esquerda.
Torneira rápida e silenciosa, resistente às impurezas e dureza da água.
Fácil instalação.
Fácil acesso ao interior para manutenção.
Torneira de corte e flexível não incluídos.
***O volume de descarga pode ser regulado em função do desempenho da sanita.**

MATERIAL

Fabricado em ABS.

INSTALAÇÃO

Fixo à parede, para instalação baixa ou alta (para instalação alta é necessário o kit 4A0561).

MODO DE FUNCIONAMENTO

Válvula de descarga com acionamento mecânico.

KIT DE FIXAÇÃO

Kit de fixação à parede.

TANQUES

Sanitas Simples

ESTRUTURAS

Sanitas Suspensas

Referência Descrição € Branco

40261 BASIC 28.14€

435x140x342mm
Tanque exterior p/sanita simples.

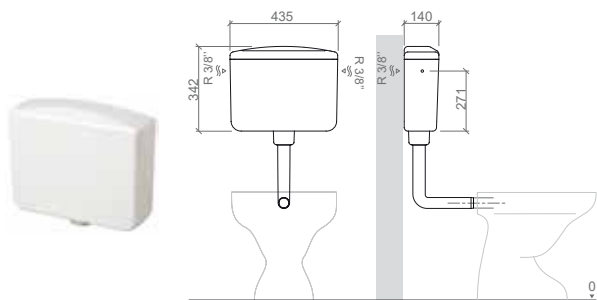

Referência Descrição € Branco

432 SUPORTE DE FIXAÇÃO PARA SANITA SUSPENSÁ SEM TANQUE 102.26€

500x190x404mm / 7.02Kg
Compatível com fluxómetros interiores e placa Plan electrónica.

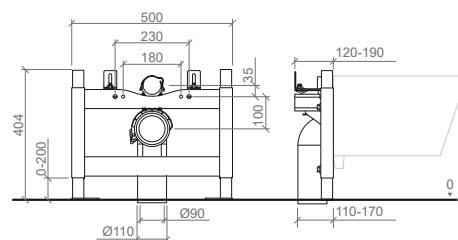

CARACTERÍSTICAS

Autoclismo de descarga simples interrompível, permitindo a poupança de água e contribuindo para a proteção ambiental. Pré-regulado de fábrica a 7L*.
Possibilidade de regulação entre 5L e 7L.
Acionamento do autoclismo superior.
Interior revestido a esferovite [diminuição do ruído no funcionamento].
Possibilidade de alternar a posição da entrada de água 3/8" entre anterior central, lateral direita ou lateral esquerda.
Torneira rápida e silenciosa, resistente às impurezas e dureza da água.
Fácil instalação.
Fácil acesso ao interior para manutenção.
Torneira de corte e flexível não incluídos.
***0 volume de descarga pode ser regulado em função do desempenho da sanita.**

MATERIAL

Fabricado em PS.

INSTALAÇÃO

Fixo à parede, para instalação baixa ou alta (para instalação alta é necessário o kit 4A0561).

MODO DE FUNCIONAMENTO

Válvula de descarga com acionamento mecânico.

KIT DE FIXAÇÃO

Kit de fixação à parede.

CARACTERÍSTICAS

Estrutura pré-fabricada de suporte para sanitas suspensas, resistentes à corrosão. Pés de suporte com altura regulável de 0 a 200mm. Regulação em profundidade: 120 a 190mm. Com 4 pontos de fixação: 2 ao chão + 2 à parede. Curva de descarga 90/90 com posição regulável e adaptador para 90/110. Robusta. Fácil instalação. Sistema de fixação rápido. Peso estático suportado de 4.0 kN (400 Kgf).

INSTALAÇÃO

Em paredes de alvenaria, alvenaria/gesso cartonado ou calha técnica/paredes ligeiras em parede reta.

KIT DE FIXAÇÃO

Kit de fixação da estrutura ao chão e à parede.
Kit de fixação da sanita à estrutura.

ESTRUTURAS / TANQUES

Sanitas Suspensas

Referência	Descrição	€ Branco	€ Preto
41733	SANGLASS WALL	514.68€	514.68€

410x188x1005mm / 22.9Kg
Estrutura exterior p/sanita suspensa.

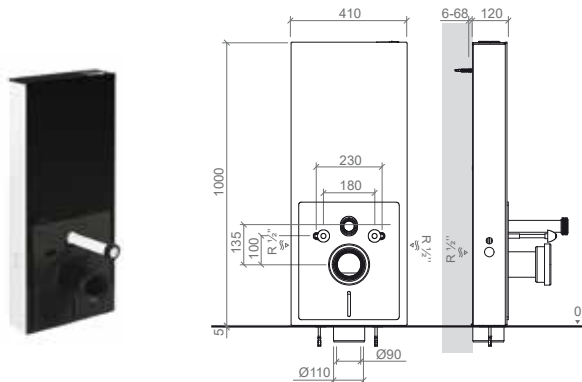

Referência	Descrição	€
443	SUP. TANQUE ENCASTRAR D.D. PNEUMÁTICO P/SANITA SUSPENSA	184.02€

400x210x1130mm / 12.8Kg
Compatível com a placa Quadro.

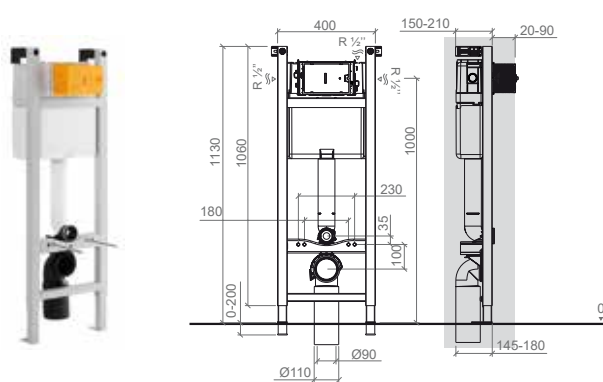

CARACTERÍSTICAS / ESTRUTURA

Estrutura metálica pré-fabricada para sanitas suspensas, resistente à corrosão. Com duplo isolamento acústico e anti-condensação. Com 4 pontos de fixação: 2 ao chão + 2 à parede. Curva de descarga 90/90 com posição regulável e adaptador para 90/110. Robusta. Fácil instalação. Sistema de fixação rápida. Ligação à entrada de água por trás, esquerda ou direita. Peso estático suportado de 4.0 kN (400 Kgf).

CARACTERÍSTICAS / AUTOCLISMO

Autoclismo dupla descarga 3/6 L* (pré-regulado de fábrica), permitindo a poupança de água e contribuindo para a proteção ambiental. Acionamento do autoclismo superior. Entrada de água 1/2" na posição inferior esquerda. Torneira rápida e silenciosa, resistente às impurezas e dureza da água. Fácil acesso ao interior para manutenção. Tempo de enchimento 39 seg [6L a 3 bar].
***O volume de descarga pode ser regulado entre 2.5-3L / 4.5-6L em função do desempenho da sanita.**

MATERIAL

Fabricado em PPC, altamente resistente ao impacto e às baixas temperaturas. Revestimento com vidro temperado 6mm e alumínio. Acabamentos em cor preta ou branca.

INSTALAÇÃO

Em paredes de alvenaria.

MODO DE FUNCIONAMENTO

Válvula de descarga com acionamento mecânico.

PRESSÃO DE TRABALHO RECOMENDADA

Mínima 0.2, máxima 16 bar.

KIT DE FIXAÇÃO

Kit de fixação da estrutura ao chão e à parede.
Kit de fixação da sanita à estrutura.

CARACTERÍSTICAS / ESTRUTURA

Estrutura metálica pré-fabricada de suporte para sanitas suspensas, resistente à corrosão. Pés de suporte com altura regulável de 0-200mm. Regulação em profundidade: 150-210mm. Com 4 pontos de fixação: 2 ao chão + 2 à parede. Espessura da parede frontal de revestimento de 20 a 90mm. Curva de descarga 90/110 com posição regulável. Robusta. Fácil instalação. Sistema de fixação rápida. Peso estático suportado de 4.0 kN (400 Kgf).

CARACTERÍSTICAS / AUTOCLISMO

Autoclismo dupla descarga 3.5/6 L* (pré-regulado de fábrica), permitindo a poupança de água e contribuindo para a proteção ambiental. Possibilidade de alternar a posição de acionamento do autoclismo entre superior e frontal. Exterior revestido a esferovite (isolamento contra a condensação da água e diminuição do ruído no funcionamento). Possibilidade de alternar a posição da entrada de água 1/2" entre superior direita, lateral direita ou lateral esquerda. Torneira de bóia silenciosa, certificada segundo a norma NF na categoria Classe I. Fácil acesso ao interior para manutenção. Fabricado em Polipropileno altamente resistente, inquebrável à temperatura ambiente.
***O volume de descarga pode ser regulado em função do desempenho da sanita.**

INSTALAÇÃO

Encastrado em paredes de alvenaria, alvenaria/gesso cartonado ou calha técnica/paredes ligeiras. Em parede reta.

PRESSÃO DE TRABALHO RECOMENDADA

Mínima 0.5, máxima 10 bar.

KIT DE FIXAÇÃO

Kit de fixação da estrutura ao chão e à parede.
Kit de fixação da sanita à estrutura.

ESTRUTURAS / TANQUES

Sanitas Suspensas

Referência Descrição €

449 SUP. TANQUE ENC. AUTOPORTANTE D.D. P/SANITA SUSPENSA **232.73€**

400x180x1130mm / 15.6Kg

Compatível com a placa Quadro.

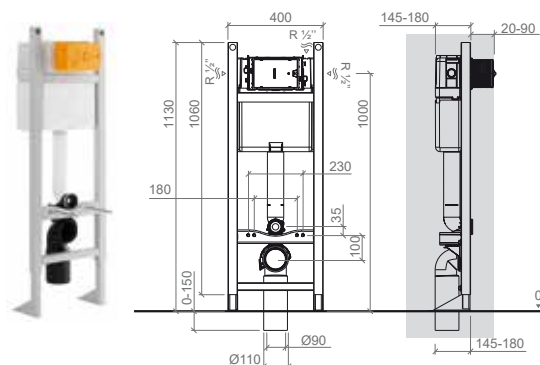

Referência Descrição €

453 SUP. BAIXO C/TANQUE ENC. D.D. P/SANITA SUSPENSA **204.58€**

400x150x820mm / 13.0Kg

Compatível com a placa Quadro.

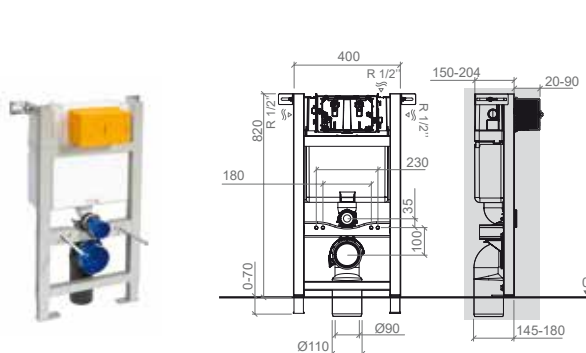

CARACTERÍSTICAS / ESTRUTURA

Estrutura metálica pré-fabricada de suporte para sanitas suspensas, resistente à corrosão.

Pés de suporte com altura regulável de 0-150mm.

Profundidade da parede > 180mm.

Com 4 pontos de fixação ao chão.

Espessura da parede frontal de revestimento de 20 a 90mm.

Curva de descarga 90/110 com posição regulável.

Robusta.

Fácil instalação.

Sistema de fixação rápida.

Peso estático suportado de 4.0 kN (400 Kgf).

CARACTERÍSTICAS / AUTOCLISMO

Autoclismo dupla descarga 3.5/6 L* (pré-regulado de fábrica), permitindo a poupança de água e contribuindo para a proteção ambiental.

Possibilidade de alternar a posição de acionamento do autoclismo entre superior e frontal.

Exterior revestido a esferovite (isolamento contra a condensação da água e diminuição do ruído no funcionamento).

Possibilidade de alternar a posição da entrada de água 1/2" entre superior direita, lateral direita ou lateral esquerda.

Torneira de bóia silenciosa, certificada segundo a norma NF na categoria Classe I.

Fácil acesso ao interior para manutenção.

Fabricado em Polipropileno altamente resistente, inquebrável à temperatura ambiente.

***O volume de descarga pode ser regulado em função do desempenho da sanita.**

INSTALAÇÃO

Encastrado em paredes de alvenaria/gesso cartonado ou paredes ligeiras.

Em parede reta.

MODO FUNCIONAMENTO

Válvula de descarga com acionamento pneumático.

PRESSÃO DE TRABALHO RECOMENDADA

Mínima 0.5, máxima 10 bar.

KIT DE FIXAÇÃO

Kit de fixação da estrutura ao chão.

Kit de fixação da sanita à estrutura.

CARACTERÍSTICAS / ESTRUTURA

Estrutura metálica pré-fabricada de suporte para sanitas suspensas, resistente à corrosão.

Pés de suporte com altura regulável de 0-70mm.

Regulação em profundidade: 150-204mm.

Com 4 pontos de fixação: 2 ao chão + 2 à parede.

Espessura da parede frontal de revestimento de 20 a 90mm.

Curva de descarga 90/110 com posição regulável.

Robusta.

Compacta.

Fácil instalação.

Sistema de fixação rápida.

Peso estático suportado de 4.0 kN (400 Kgf).

CARACTERÍSTICAS / AUTOCLISMO

Autoclismo dupla descarga 3.5/6 L* (pré-regulado de fábrica),

permitindo a poupança de água e contribuindo para a proteção ambiental.

Possibilidade de alternar a posição de acionamento do autoclismo entre superior e frontal.

Exterior revestido a esferovite (isolamento contra a condensação da água e diminuição do ruído no funcionamento).

Possibilidade de alternar a posição da entrada de água 1/2" entre superior direita, lateral direita ou lateral esquerda.

Torneira de bóia silenciosa, certificada segundo a norma NF na categoria Classe I.

Fácil acesso ao interior para manutenção.

Fabricado em Polipropileno altamente resistente, inquebrável à temperatura ambiente.

***O volume de descarga pode ser regulado em função do desempenho da sanita.**

INSTALAÇÃO

Em paredes de alvenaria, alvenaria/gesso cartonado ou calha técnica/paredes ligeiras.

Em parede reta e em parede baixa.

MODO FUNCIONAMENTO

Válvula de descarga com acionamento pneumático.

PRESSÃO DE TRABALHO RECOMENDADA

Mínima 0.5, máxima 10 bar.

KIT DE FIXAÇÃO

Kit de fixação da estrutura ao chão e à parede.

Kit de fixação da sanita à estrutura.

ESTRUTURAS / TANQUES

Sanitas Suspensas

Referência	Descrição	€
40333	SANFIX	153.70€

- 500x120x1150mm / 13.6Kg
- Estrutura interior para sanita suspensa.
- Compatível com as placas Orange, Easy, Plan, Moon e Square.

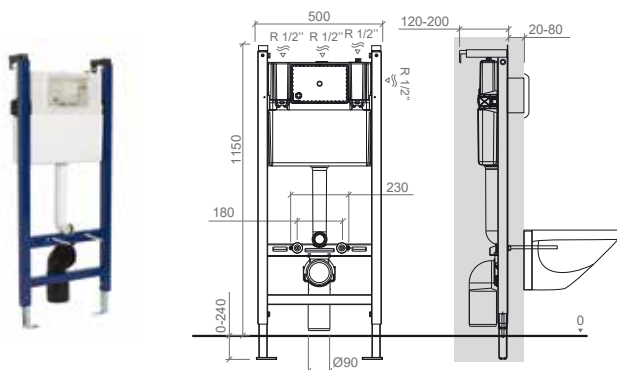

Referência	Descrição	€
40323	SANFIX P/GESSO CARTONADO	171.02€

- 500x135x1125mm / 16.6Kg
- Estrutura interior para sanita suspensa.
- Compatível com as placas Orange, Easy, Plan, Moon e Square.

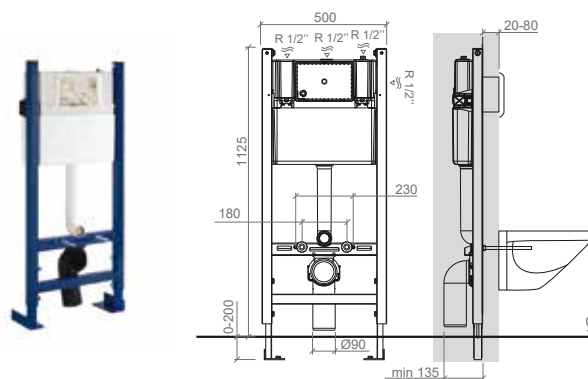

CARACTERÍSTICAS / ESTRUTURA

Estrutura metálica pré-fabricada de suporte para sanitas suspensas, resistente à corrosão.

Pés de suporte com altura regulável de 0-240mm.

Regulação em profundidade: 120-200mm.

Com 4 pontos de fixação: 2 ao chão + 2 à parede.

Espessura da parede frontal de revestimento de 20 a 80mm.

Curva de descarga 90/90 com posição regulável.

Robusta.

Fácil instalação.

Sistema de fixação rápida.

Peso estático suportado de 4.0 kN (400 Kgf).

CARACTERÍSTICAS / AUTOCLISMO

Autoclismo dupla descarga 3/6 L* (pré-regulado de fábrica), permitindo a poupança de água e contribuindo para a proteção ambiental.

Acionamento do autoclismo frontal.

Exterior revestido a esferovite (isolamento contra a condensação da água e diminuição do ruído no funcionamento).

Possibilidade de alternar a posição da entrada de água 1/2" entre lateral direita, superior direita, superior central ou superior esquerda.

Torneira rápida e silenciosa, resistente às impurezas e dureza da água.

Fácil acesso ao interior para manutenção.

Fabricado em PE-HD.

***O volume de descarga pode ser regulado em função do desempenho da sanita.**

INSTALAÇÃO

Encastrado em paredes de alvenaria, alvenaria/gesso cartonado ou calha técnica/ paredes ligeiras. Em parede reta ou em canto.

MODO DE FUNCIONAMENTO

Válvula de descarga com acionamento mecânico.

PRESSÃO DE TRABALHO RECOMENDADA

Recomendada 1 a 5 bar.

Mínima 0.5, máxima 10 bar.

KIT DE FIXAÇÃO

Kit de fixação da estrutura à parede.

Kit de fixação da sanita à estrutura.

CARACTERÍSTICAS / ESTRUTURA

Estrutura metálica pré-fabricada de suporte para sanitas suspensas, resistente à corrosão.

Pés de suporte com altura regulável de 0-200mm.

Profundidade da parede > 135mm.

Com 8 pontos de fixação ao chão.

Espessura da parede frontal de revestimento de 20 a 80mm.

Curva de descarga 90/90 com posição regulável.

Robusta.

Fácil instalação.

Sistema de fixação rápida.

Peso estático suportado de 4.0 kN (400 Kgf).

CARACTERÍSTICAS / AUTOCLISMO

Autoclismo dupla descarga 3.5/6 L* (pré-regulado de fábrica), permitindo a poupança de água e contribuindo para a proteção ambiental.

Acionamento do autoclismo frontal.

Exterior revestido a esferovite (isolamento contra a condensação da água e diminuição do ruído no funcionamento).

Possibilidade de alternar a posição da entrada de água 1/2" entre lateral direita, superior direita, superior central ou superior esquerda.

Torneira rápida e silenciosa, resistente às impurezas e dureza da água.

Fácil acesso ao interior para manutenção.

Fabricado em PE-HD.

***O volume de descarga pode ser regulado em função do desempenho da sanita.**

INSTALAÇÃO

Encastrado em paredes de alvenaria/gesso cartonado ou paredes ligeiras. Em parede reta.

MODO DE FUNCIONAMENTO

Válvula de descarga com acionamento mecânico.

PRESSÃO DE TRABALHO RECOMENDADA

Recomendada 1 a 5 bar.

Mínima 0.5, máxima 10 bar.

KIT DE FIXAÇÃO

Kit de fixação da estrutura ao chão.

Kit de fixação da sanita à estrutura.

ESTRUTURAS / TANQUES

Sanitas Suspensas

Referência	Descrição	€
40633	SANSPLACE	160.16€

- 540x140x1150mm / 14.5Kg
- Estrutura com tanque D.D. para sanita suspensa.
- Compatível com as placas Orange, Easy, Plan, Moon e Square.

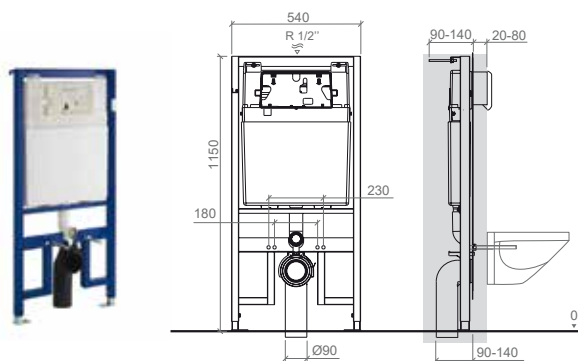

Referência	Descrição	€
411023	SANDOUBLE	254.69€

- 500x490x1315mm / 29.0Kg
- Estrutura dupla autoportante para sanitas suspensas.
- Compatível com a placa Moove.

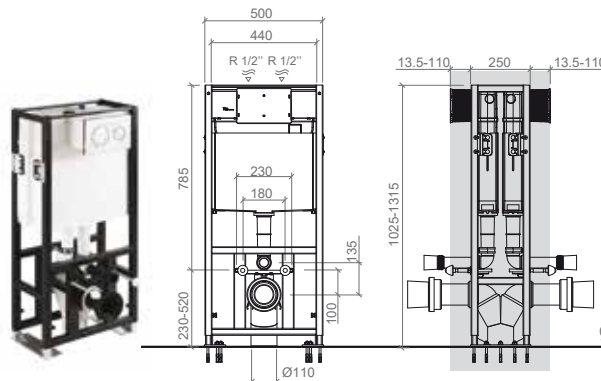

CARACTERÍSTICAS / ESTRUTURA

Estrutura metálica pré-fabricada de suporte para sanitas suspensas, resistente à corrosão.

Pés de suporte com altura regulável de 0-200mm.

Profundidade da parede > 180mm.

Com 4 pontos de fixação: 2 ao chão + 2 à parede.

Espessura da parede frontal de revestimento de 20 a 90mm.

Curva de descarga 90/110 com posição regulável.

Robusta.

Fácil instalação.

Sistema de fixação rápida.

Peso estático suportado de 4.0 kN [400 Kgf].

CARACTERÍSTICAS / AUTOCLISMO

Autoclismo dupla descarga 3/6 L* (pré-regulado de fábrica), permitindo a poupança de água e contribuindo para a proteção ambiental.

Acionamento do autoclismo frontal.

Exterior revestido a esferovite (isolamento contra a condensação da água e diminuição do ruído no funcionamento).

Entrada de água 1/2" na posição superior central.

Torneira rápida e silenciosa, resistente às impurezas e dureza da água.

Fácil acesso ao interior para manutenção.

Fabricado em ABS.

***O volume de descarga pode ser regulado em função do desempenho da sanita.**

INSTALAÇÃO

Encastrado em paredes de alvenaria, alvenaria/gesso cartonado ou paredes ligeiras. Em parede reta.

MODO FUNCIONAMENTO

Válvula de descarga com acionamento mecânico.

PRESSÃO DE TRABALHO RECOMENDADA

Recomendada 1 a 5 bar.

Mínima 0,5, máxima 10 bar.

KIT DE FIXAÇÃO

Kit de fixação da estrutura à parede.

Kit de fixação da sanita à estrutura.

CARACTERÍSTICAS / ESTRUTURA

Estrutura metálica pré-fabricada de suporte para duas sanitas suspensas, resistente à corrosão.

Pés de suporte com altura regulável de 0 a 290mm.

Com 10 pontos de fixação ao chão.

Espessura da parede frontal de revestimento de 13.5 a 110mm.

Curva de descarga em Y dupla 90/110.

Robusta.

Fácil instalação.

Sistema de fixação rápida.

Peso estático suportado de 4.0 kN [400 Kgf].

CARACTERÍSTICAS / AUTOCLISMO

Autoclismo dupla descarga 3/6 L* (pré-regulado de fábrica), permitindo a poupança de água e contribuindo para a proteção ambiental. Acionamento do autoclismo frontal.

Exterior revestido a esferovite (isolamento contra a condensação da água e diminuição do ruído no funcionamento).

Entrada de água 1/2" na posição superior central.

Torneira rápida e silenciosa, resistente às impurezas e dureza da água.

Fácil acesso ao interior para manutenção.

Tempo de enchimento 39 seg (6L a 3 bar).

***O volume de descarga pode ser regulado entre 2.5-4.5L / 4.5-9L em função do desempenho da sanita.**

MATERIAL

Fabricado em PPC, altamente resistente ao impacto e às baixas temperaturas. Rede de fibra de vidro incluída.

INSTALAÇÃO

Em chão de betão.

MODO FUNCIONAMENTO

Válvula de descarga com acionamento mecânico.

PRESSÃO DE TRABALHO RECOMENDADA

Mínima 0,2, máxima 16 bar.

KIT DE FIXAÇÃO

Kit de fixação da estrutura ao chão (adaptada para chão de betão).

Kit de fixação das sanitas à estrutura.

ESTRUTURAS / TANQUES

Sanitas Suspensas

Referência	Descrição	€
40533	SANBEST	121.40€

- 530x90x750mm / 8.2Kg
- Suporte com tanque D.D. para sanita suspensa.
- Compatível com as placas Orange, Easy, Plan, Moon e Square.

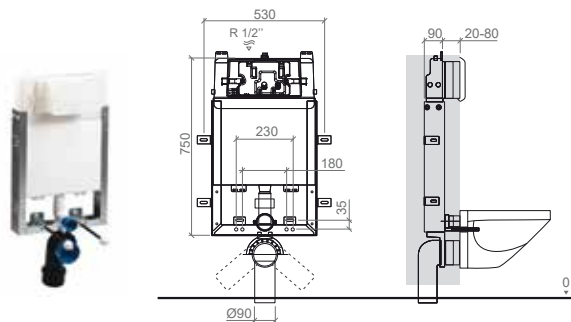

Referência	Descrição	€
41933	SANSLIM	110.05€

- 485x195mm / 9.5Kg
- Pack suporte com tanque D.D. para sanita suspensa + Placa To-Slim.
- Compatível com a placa To-Slim.

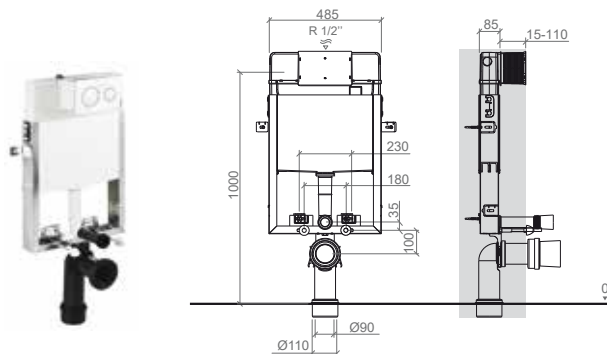

CARACTERÍSTICAS / ESTRUTURA

Estrutura metálica de suporte com perfil em U para sanitas suspensas, resistente à corrosão.
Com 4 pontos de fixação à parede.
Profundidade da parede > 90mm.
Espessura da parede frontal de revestimento de 20 a 80mm.
Curva de descarga 90/90 com posição regulável.
Robusta.
Fácil instalação.
Poupança de espaço.
Reduzidas dimensões.
Peso estático suportado de 4.0 kN [400 Kgf].

CARACTERÍSTICAS / AUTOCLISMO

Autoclismo dupla descarga 3/6 L* (pré-regulado de fábrica), permitindo a poupança de água e contribuindo para a proteção ambiental.
Acionamento do autoclismo frontal.
Exterior revestido a esferovite (isolamento contra a condensação da água e diminuição do ruído no funcionamento).
Entrada de água 1/2" na posição superior central.
Torneira rápida e silenciosa, resistente às impurezas e dureza da água.
Fácil acesso ao interior para manutenção.
Rede de fibra de vidro incluída.
Fabricado em ABS.
***O volume de descarga pode ser regulado em função do desempenho da sanita.**

INSTALAÇÃO

Encastrado em paredes de alvenaria, fixo à parede.

MODO DE FUNCIONAMENTO

Válvula de descarga com acionamento mecânico.

PRESSÃO DE TRABALHO RECOMENDADA

Recomendada 1 a 5 bar.
Mínima 0,5, máxima 10 bar.

KIT DE FIXAÇÃO

Kit de fixação do suporte à parede.
Kit de fixação da sanita ao suporte.

CARACTERÍSTICAS / ESTRUTURA

Estrutura metálica com perfil em U para sanitas suspensas, resistente à corrosão.
Com 4 pontos de fixação à parede.
Encastrável na profundidade de 85mm.
Espessura da parede frontal de revestimento de 15 a 110mm.
Curva de descarga 90/90 com posição regulável e adaptador para 90/110.
Robusta.
Fácil instalação.
Poupança de espaço.
Reduzidas dimensões.
Peso estático suportado de 4.0 kN [400 Kgf].

CARACTERÍSTICAS / AUTOCLISMO

Autoclismo dupla descarga 3/6 L* (pré-regulado de fábrica), permitindo a poupança de água e contribuindo para a proteção ambiental.
Acionamento do autoclismo frontal.
Exterior revestido a esferovite (isolamento contra a condensação da água e diminuição do ruído no funcionamento).
Entrada de água 1/2" na posição superior central.
Torneira rápida e silenciosa, resistente às impurezas e dureza da água.
Fácil acesso ao interior para manutenção.
Tempo de enchimento 39 Seg (6L a 3 bar).
***O volume de descarga pode ser regulado entre 2.5-4.5L / 4.5-9L em função do desempenho da sanita.**

MATERIAL

Fabricado em PPC, altamente resistente ao impacto e às baixas temperaturas.
Rede de fibra de vidro incluída.

INSTALAÇÃO

Em paredes de alvenaria.

MODO DE FUNCIONAMENTO

Válvula de descarga com acionamento mecânico.

PRESSÃO DE TRABALHO RECOMENDADA

Mínima 0,2, máxima 16 bar.

KIT DE FIXAÇÃO

Kit de fixação do suporte à parede.
Kit de fixação da sanita à estrutura.
Kit de fixação da placa à estrutura.

ESTRUTURAS / TANQUES

Sanitas Suspensas

Referência Descrição €

40233 ① SANFLUSH **101.76€**

- 520x200x745mm / 9.1Kg
- Suporte com tanque D.D. para sanita suspensa.
- Compatível com as placas Orange, Easy, Plan, Moon e Square.



4A0233 ② PAR DE PÉS P/SUPORTE SANFLUSH **15.16€**

- 1.0Kg

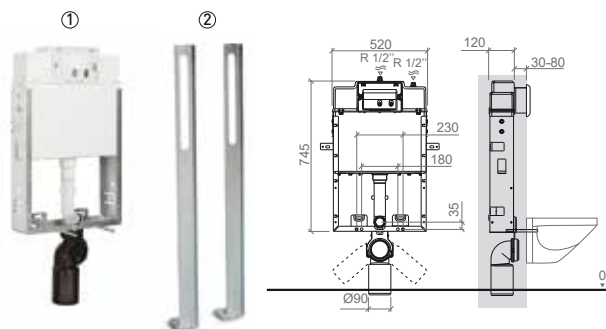

Referência Descrição €

5E12077 PLAN COM INFRAVERMELHOS E PILHA **515.47€**

- 470x250x1140mm / 18.9Kg
- Estrutura com tanque D.D. electrónica para sanita suspensa.
- Com pilha.

5E12078 PLAN COM INFRAVERMELHOS E TRANSFORMADOR **527.24€**

- 470x100x1140mm / 18.9Kg
- Estrutura com tanque D.D. electrónica para sanita suspensa.
- Com transformador.

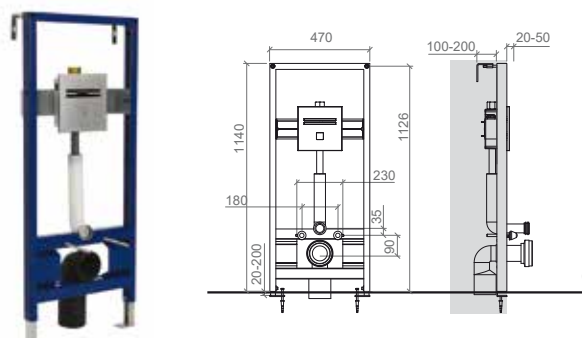

CARACTERÍSTICAS / ESTRUTURA

Estrutura metálica de suporte com perfil em U para sanitas suspensas, resistente à corrosão.
Com 4 pontos de fixação à parede.
Profundidade da parede > 120mm.
Espessura da parede frontal de revestimento de 30 a 80mm.
Curva de descarga 90/90 com posição regulável.
Robusta.
Fácil instalação.
Peso estático suportado de 4.0 kN (400 Kgf).

CARACTERÍSTICAS / AUTOCLISMO

Autoclismo dupla descarga 3/6 L* (pré-regulado de fábrica), permitindo a poupança de água e contribuindo para a proteção ambiental.
Acionamento do autoclismo frontal.
Interior revestido a esferovite (diminuição do ruído no funcionamento).
Possibilidade de alternar a posição de entrada de água 1/2" entre superior direita ou superior central.
Torneira rápida e silenciosa, resistente às impurezas e dureza da água.
Fácil acesso ao interior para manutenção.
Rede de fibra de vidro incluída.
***O volume de descarga pode ser regulado entre 2.5-4.5L / 4.5-9L em função do desempenho da sanita.**

MATERIAL

Fabricado em ABS.

INSTALAÇÃO

Encastrado em paredes de alvenaria, fixo à parede.

MODO FUNCIONAMENTO

Válvula de descarga com acionamento mecânico.

PRESSÃO DE TRABALHO RECOMENDADA

Recomendada 1 a 5 bar.
Mínima 0.5, máxima 10 bar.

KIT DE FIXAÇÃO

Kit de fixação do suporte à parede.
Kit de fixação da sanita ao suporte.

CARACTERÍSTICAS / ESTRUTURA

Estrutura metálica pré-fabricada de suporte para sanitas suspensas, resistente à corrosão.
Pés de suporte com altura regulável de 20-200mm.
Regulação em profundidade: 100-200mm.
Com 4 pontos de fixação: 2 ao chão + 2 à parede.
Espessura da parede frontal de revestimento de 20 a 50mm.
Curva de descarga 90/110 com posição regulável.
Robusta.
Fácil instalação.
Sistema de fixação rápida.
Peso estático suportado de 4.0 kN (400 Kgf).

CARACTERÍSTICAS / PLACA COMANDO INCLUÍDA

Sistema de dupla descarga 3/6 L* (pré-regulado de fábrica), permitindo a poupança de água e contribuindo para a proteção ambiental.
Activação frontal.
Alimentação por pilha 9V ou transformador 9V.
Consumo de energia 300mA.
Entrada de água G1".
Montagem fácil.
Ajuste de funções (tempo de segurança, alcance do sensor, tempo de resposta,...) por controlo remoto.
Indicação de nível de pilha fraca.
Em Inox com acabamento cromado/ acetinado.
***O volume de descarga pode ser regulado em função do desempenho da sanita.**

INSTALAÇÃO

Em paredes de alvenaria, alvenaria/gesso cartonado ou calha técnica/paredes ligeiras.
Em parede reta.

PRESSÃO DE TRABALHO RECOMENDADA

Recomendada 1 a 8 bar.
(Para pressões superiores a 8 bar utilizar um redutor de pressão).

RAIO DE ACÇÃO

Auto-ajustável (de 300mm a 700mm).

COTAS DE INSTALAÇÃO

Sanitas Suspensas

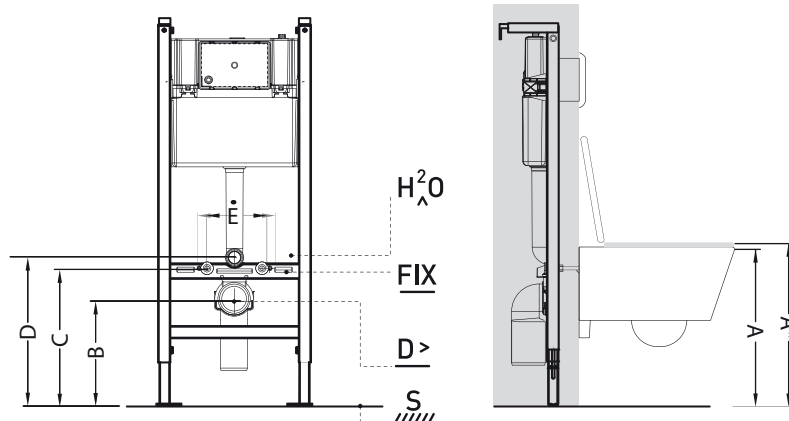

	A	B	C	D	E
CETUS 52	420	235	335	370	180
CETUS 52 Rimflush	420	225	330	360	180
CETUS 48	420	235	340	375	180
JADE	420	260	360	395	230
MILLENNIUM	420	250	350	385	230
URB.Y	420	240	340	375	180
URB.Y 52	420	240	340	375	180
WCA	420	215	315	350	230
ADVANCE	420	239	339	374	180
LOOK	420	228	332	362	180
LOOK Rimflush	420	230	325	361	180
SANIBOLD	420	233	333	365	180
SANIBOLD Rimflush	420	222	327	360	180
SANLIFE Rimflush	420	240	339	375	180
SANPROJECT Rimflush	420	241	340	374	180
STATUS	420	235	333	383	180
AVEIRO 70	450*	270	370	405	180
NEW WCCARE	450*	202	302	337	230

FIX FIXAÇÃO

H²O ENTRADAS DE ÁGUA

D> DESCARGA

S SOLO

LEGENDA.

COTAS DE INSTALAÇÃO

SANGLASS WALL Sanitas Suspensas

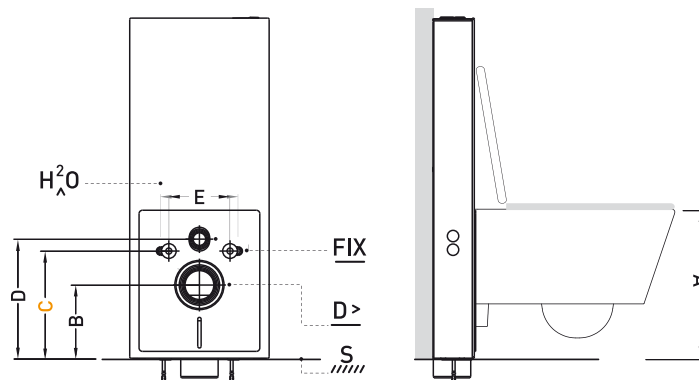

Cota mandatória

	A	B	C	D	E
URB.Y	400	220	320	355	180
URB.Y 52	400	220	320	355	180
WCA	425	220	320	355	230
ADVANCE	400	219	320	355	180
LOOK	408	216	320	350	180
LOOK Rimflush	415	225	320	356	180
SANIBOLD	407	220	320	352	180
SANIBOLD Rimflush	413	215	320	353	180
SANLIFE Rimflush	400	220	320	355	180
SANPROJECT Rimflush	400	221	320	354	180
STATUS	407	222	320	370	180

LEGENDA.

FIX FIXAÇÃO

H²O ENTRADAS DE ÁGUA

D> DESCARGA

S SOLO

SUportes

Bidés Suspensos

Referência	Descrição	€
430	SUPORTE DE FIXAÇÃO P/BIDÉ SUSPENSO	58.85€
	 6.0Kg	

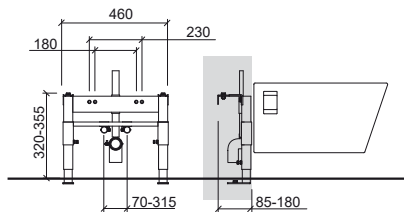

Referência	Descrição	€
439	SUPORTE DE FIXAÇÃO P/BIDÉ SUSPENSO P/GESSO CARTONADO	90.33€
	 7.8Kg	

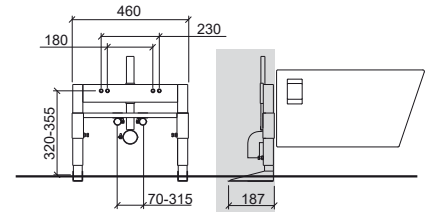

CARACTERÍSTICAS

Estrutura metálica pré-fabricada de suporte para bidés suspensos, resistente à corrosão.
Pés de suporte com altura regulável de 0-225 mm.
Regulação em profundidade: 120-180 mm.
Com 4 pontos de fixação: 2 ao chão + 2 à parede.
Curva de descarga com posição regulável.
Fixações das entradas de água com altura e distância entre eixos reguláveis.
Fornecido com suportes para fixação de joelhos com pater para instalações com tubo pex.
Robusta.
Fácil instalação.
Sistema de fixação rápida.
Peso estático suportado de 4.0 kN (400 Kgf).

INSTALAÇÃO

Em paredes de alvenaria, alvenaria/gesso cartonado ou calha técnica/paredes ligeiras.
Em parede reta.

KIT DE FIXAÇÃO

Kit de fixação da estrutura ao chão e à parede.
Kit de fixação do bidé à estrutura.

CARACTERÍSTICAS

Estrutura metálica pré-fabricada de suporte para bidés suspensos, resistente à corrosão.
Pés de suporte com altura regulável de 0-225 mm.
Profundidade da parede > 187 mm.
Com 4 pontos de fixação ao chão.
Curva de descarga com posição regulável.
Fixações das entradas de água com altura e distância entre eixos reguláveis.
Fornecido com suportes para fixação de joelhos com pater para instalações com tubo pex.
Robusta.
Fácil instalação.
Sistema de fixação rápida.
Peso estático suportado de 4.0 kN (400 Kgf).

INSTALAÇÃO

Em paredes de alvenaria/gesso cartonado ou paredes ligeiras.
Em parede reta.





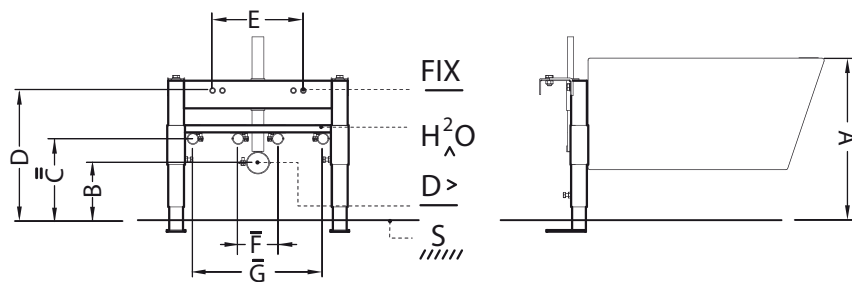

KIT DE FIXAÇÃO

Kit de fixação da estrutura ao chão.
Kit de fixação do bidé à estrutura.

COTAS DE INSTALAÇÃO

Bidês Suspensos



	A	B	C	D	E	F	G
CETUS	420	115	180	330	180	100	300
JADE	420	170	235	350	230	100	300
MILLENNIUM	420	185	250	355	230	100	300
URB.Y	420	115	180	340	180	100	300
URB.Y 52	420	115	165	340	180	145	300
WCA	420	145	210	320	230	100	-
ADVANCE	420	194	259	354	180	100	-
LOOK	420	140	140	350	180	120	300
LOOK 	420	130	140	350	180	135	300
SANLIFE	420	145	170	345	180	150	300
SANIBOLD	420	130	130	340	180	130	300
SANIBOLD 	420	140	130	335	180	130	300
SANPROJECT	420	115	145	345	180	145	300
STATUS	420	110	240	355	180	130	-
							
							

LEGENDA.

FIX

FIXAÇÃO

H²O

ENTRADAS DE ÁGUA

D>

DESCARGA

S

SOLO



FIXAÇÃO POR BAIXO

PLACAS DE DESCARGA

Referência	Descrição	€ Branco	€ Cor
------------	-----------	----------	-------

4004310/73	SQUARE	100.33€	135.10€
-------------------	---------------	----------------	----------------

 242x15x174mm / 0.6Kg
Placa para tanque encastrar D.D. Acabamento em **branco** [10] e **romo/wengué** [73].
Compatível com: Sanfix, Sanflush, Switch, Wallfit, Sanspace e Sanbest.

4004300	SQUARE	117.72€	
----------------	---------------	----------------	--

 242x15x174mm / 0.6Kg
Placa para tanque encastrar D.D. Acabamento em **romo/vidro branco**.
Compatível com: Sanfix, Sanflush, Switch, Wallfit, Sanspace e Sanbest.

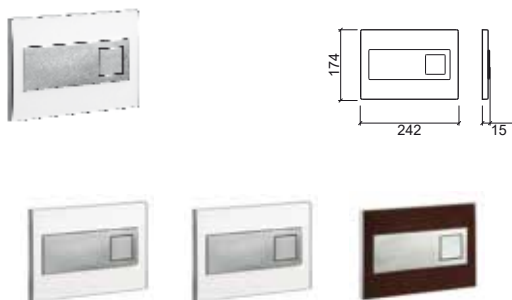

CARACTERÍSTICAS

Dupla Descarga.
Ativação frontal.
Montagem fácil sem ferramentas.

MATERIAL

Inox e Acrílico:
Para o acabamento cromado/branco.
Inox e Vidro:
Para o acabamento cromado/vidro branco.
Inox e Madeira:
Para o acabamento cromado/wengué.

ACABAMENTOS*

Cromado / Branco.
Cromado / Vidro branco.
Cromado / Wengué.

* Acabamentos personalizáveis sob consulta.

INSTALAÇÃO

Compatível c/autoclismo Switch isolado ou incorporado no suporte Sanflush.
Compatível c/autoclismo incorporado na estrutura Sanfix.
Compatível c/autoclismo Wallfit isolado ou incorporado no suporte Sanbest ou na estrutura Sanspace.

MODO DE FUNCIONAMENTO

Acionamento mecânico.

Referência	Descrição	€ Branco	€ Cor
------------	-----------	----------	-------

4003310/89	MOON	100.33€	135.10€
-------------------	-------------	----------------	----------------

 242x16x174mm / 0.5Kg
Placa para tanque encastrar D.D. Acabamento em **branco** [10] e **romo/zebrano** [89].
Compatível com: Sanfix, Sanflush, Switch, Wallfit, Sanspace e Sanbest.

4003318	MOON	117.72€	
----------------	-------------	----------------	--

 242x16x174mm / 0.5Kg
Placa para tanque encastrar D.D. Acabamento em **romo/vidro verde**.
Compatível com: Sanfix, Sanflush, Switch, Wallfit, Sanspace e Sanbest.

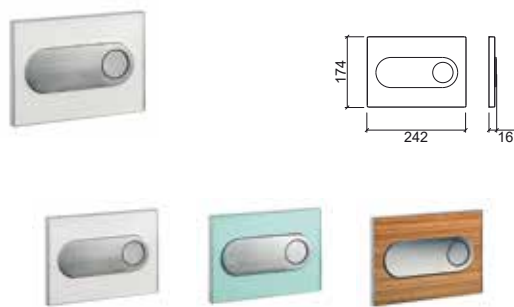

CARACTERÍSTICAS

Dupla Descarga.
Ativação frontal.
Montagem fácil sem ferramentas.

MATERIAL

Inox e Acrílico:
Para o acabamento cromado/branco.
Inox e Vidro:
Para o acabamento cromado/vidro verde.
Inox e Madeira:
Para o acabamento cromado/zebrano.

ACABAMENTOS*

Cromado / Branco.
Cromado / Vidro verde.
Cromado / Zebrano.

* Acabamentos personalizáveis sob consulta.

INSTALAÇÃO

Compatível c/autoclismo Switch isolado ou incorporado no suporte Sanflush.
Compatível c/autoclismo incorporado na estrutura Sanfix.
Compatível c/autoclismo Wallfit isolado ou incorporado no suporte Sanbest ou na estrutura Sanspace.

MODO DE FUNCIONAMENTO

Acionamento mecânico.

PLACAS DE DESCARGA

Referência	Descrição	€ Branco	€ Cor
40013	PLAN	30.63€	43.30€
	<p>☞ 255x18x170mm / 0.8Kg</p> <p>Placa para tanque encastrar D.D. Acabamento em branco, cromo e em cromo acetinado.</p> <p>Compatível com: Sanfix, Sanflush, Switch, Wallfit, Sanspace e Sanbest.</p>		



Referência	Descrição	€ Branco	€ Cor
40003	ORANGE	30.63€	44.38€
	<p>☞ 255x18x170mm / 0.8Kg</p> <p>Placa para tanque encastrar D.D. Acabamento em branco, cromo e em cromo acetinado.</p> <p>Compatível com: Sanfix, Sanflush, Switch, Wallfit, Sanspace e Sanbest.</p>		



CARACTERÍSTICAS

Dupla Descarga.
Ativação frontal.
Montagem fácil sem ferramentas.

MATERIAL

ASA (Acrilonitrilo eStireno Acrilato):
Para o acabamento branco.
ABS (Acrilonitrilo Butadieno eStireno):
Para o acabamento cromado e cromado/acetinado.

ACABAMENTOS

Branco.
Cromado.
Cromado / Acetinado.

INSTALAÇÃO

Compatível c/autoclismo Switch isolado ou incorporado no suporte Sanflush.
Compatível c/autoclismo incorporado na estrutura Sanfix.
Compatível c/autoclismo Wallfit isolado ou incorporado no suporte Sanbest ou na estrutura Sanspace.

MODO DE FUNCIONAMENTO

Acionamento mecânico.

CARACTERÍSTICAS

Dupla Descarga.
Ativação frontal.
Montagem fácil sem ferramentas.

MATERIAL

ASA (Acrilonitrilo eStireno Acrilato):
Para o acabamento branco.
ABS (Acrilonitrilo Butadieno eStireno):
Para o acabamento cromado e cromado/acetinado.

ACABAMENTOS

Branco.
Cromado.
Cromado / Acetinado.

INSTALAÇÃO

Compatível c/autoclismo Switch isolado ou incorporado no suporte Sanflush.
Compatível c/autoclismo incorporado na estrutura Sanfix.
Compatível c/autoclismo Wallfit isolado ou incorporado no suporte Sanbest ou na estrutura Sanspace.

MODO DE FUNCIONAMENTO

Acionamento mecânico.

PLACAS DE DESCARGA

Referência	Descrição	€ Branco	€ Cor
------------	-----------	----------	-------

40023	EASY	27.60€	29.65€
--------------	-------------	---------------	---------------

- ☞ 255x18x170mm / 0.8Kg
Placa para tanque encastrar D.D. Acabamento em **branco, cromo** e em **cromo acetinado**.
Compatível com: Sanfix, Sanflush, Switch, Wallfit, Sanspace e Sanbest.

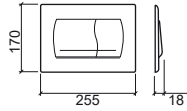

CARACTERÍSTICAS

Dupla Descarga.
Ativação frontal.
Montagem fácil sem ferramentas.

MATERIAL

ASA (Acrilonitrilo eStireno Acrilato):
Para o acabamento branco.
ABS (Acrilonitrilo Butadieno eStireno):
Para o acabamento cromado e cromado/acetinado.

ACABAMENTOS

Branco.
Cromado.
Cromado / Acetinado.

INSTALAÇÃO

Compatível c/autoclismo Switch isolado ou incorporado no suporte Sanflush.
Compatível c/autoclismo incorporado na estrutura Sanfix.
Compatível c/autoclismo Wallfit isolado ou incorporado no suporte Sanbest ou na estrutura Sanspace.

MODO DE FUNCIONAMENTO

Acionamento mecânico.

Referência	Descrição	€ Branco	€ Cor
------------	-----------	----------	-------

44300	QUADRO	34.04€	
--------------	---------------	---------------	--

- ☞ 230x14x146mm / 0.5Kg
Placa para tanque encastrar D.D. Acabamento em **branco**.
Compatível com: 443, 445, 449 e 453.

44311	QUADRO		48.92€
--------------	---------------	--	---------------

- ☞ 230x14x146mm / 0.5Kg
Placa para tanque encastrar D.D. Acabamento **cromado**.
Compatível com: 443, 445, 449 e 453.

44313	QUADRO		67.97€
--------------	---------------	--	---------------

- ☞ 230x14x146mm / 0.5Kg
Placa para tanque encastrar D.D. Acabamento em **cromado acetinado**.
Compatível com: 443, 445, 449 e 453.

44303/06	QUADRO		89.77€
-----------------	---------------	--	---------------

- ☞ 230x14x146mm / 0.5Kg
Placa para tanque encastrar D.D. Acabamento em **soft touch (cinza e preto)**.
Compatível com: 443, 445, 449 e 453.

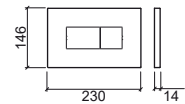

CARACTERÍSTICAS

Dupla Descarga.
Ativação frontal e superior.
Montagem fácil.

MATERIAL

PS (Poliestireno):
Para o acabamento branco.
ABS (Acrilonitrilo Butadieno eStireno):
Para o acabamento cromado e cromado/acetinado, soft-touch cinza e soft-touch preto.

ACABAMENTOS

Branco.
Cromado.
Cromado / Acetinado.
Soft-touch cinza.
Soft-touch preto.

INSTALAÇÃO

Compatível c/autoclismo 445 isolado ou incorporado nas estruturas 443, 449 ou 453.

MODO DE FUNCIONAMENTO

Acionamento pneumático.

PLACAS DE DESCARGA

Referência	Descrição	€ Cromo
41033	MOOVE 247x8.5x160mm / 0.9Kg Placa para tanque encastrar D.D. Acabamento cromado . Compatível com: Sandouble.	24.94€

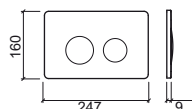

Referência	Descrição	€ Cromo
512077	PLAN COM INFRAVERMELHOS E PILHA 220x12x220mm / 2.7Kg Placa D.D. electrónica para sanita simples com pilha. Acabamento cromado . Compatível com Plan.	325.76€
512078	PLAN COM INFRAVERMELHOS E TRANSFORMADOR 220x12x220mm / 2.9Kg Placa D.D. electrónica para sanita simples com transformador. Acabamento cromado . Compatível com Plan.	337.59€

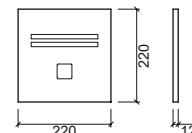

CARACTERÍSTICAS

Dupla Descarga permitindo a poupança de água e contribuindo para a protecção ambiental.
Ativação frontal.
Montagem fácil.

MATERIAL

ABS (Acilonitrilo Butadieno eStireno)

ACABAMENTOS

Cromado.

INSTALAÇÃO

Compatível c/autoclismo incorporado no suporte Sandouble.

MODO DE FUNCIONAMENTO

Acionamento mecânico.
Força de acionamento reduzida facilitando o uso por crianças, pessoas com mobilidade condicionada e idosos.

CARACTERÍSTICAS

Sistema de dupla descarga 3/6 L* (pré-regulado de fábrica), permitindo a poupança de água e contribuindo para a protecção ambiental.
Activação frontal.
Alimentação por pilha 9V ou transformador 9V.
Consumo de energia 300mA.
Entrada de água G1'.
Montagem fácil.
Ajuste de funções (tempo de segurança, alcance do sensor, tempo de resposta,...) por controlo remoto.
Indicação de nível de pilha fraca.
***O volume de descarga pode ser regulado em função do desempenho da sanita.**

MATERIAL

Inox.

ACABAMENTOS

Cromado / Acetinado.

INSTALAÇÃO

Encastrada na parede ou aplicada na estrutura Plan, respeitando uma distância mínima de 1.5m entre a placa e outros objectos.

MODO DE FUNCIONAMENTO

Automático:

A descarga é activada automaticamente quando o utilizador se afasta do raio de acção do sensor e desliga-se automaticamente após alguns segundos.
Se o utilizador estiver menos de 1 minuto dentro do raio de acção do sensor, é feita uma descarga de 3L.
Se o utilizador estiver mais de 1 minuto dentro do raio de acção do sensor, é feita uma descarga de 6L.

Manual:

Activação da descarga pressionando o botão, ideal para quando ocorrem falhas de energia eléctrica ou a pilha não tenha sido substituída.

PRESSÃO DE TRABALHO RECOMENDADA

Recomendada 1 a 8 bar.
(Para pressões superiores a 8 bar utilizar um redutor de pressão).

RAIO DE ACÇÃO

Auto-ajustável (de 300mm a 700mm).



LAVATÓRIOS

Encastrar por baixo

Agres	330
Biar	330
Anna	330
Arc	330
Simple	331
Vouga	331

Encastrar por cima

Anna	331
WCA	331
Tabarca	331
Paris	332
Tejo	332
Jade	332
Almoradí	332
Millennium	333
Vintage	333
Alicante	333
Frame	333
Área	334

Kits de Fixação

334

Pousar

Algar	335
Polop	335
Ring	335
Unu	335
Round	335
Morfys	336
Join	336
Status	336
Advance	336
Flow	336
Sanlife	337
Novelda Plus	339
Sanibold	340
Frame	340
Hi-dden	340
Note	340
Belfast	342
Comby	342
Tribo	343
Sign	343
Look	344
Vista	344
Blok	344

Semi-Encastrar

Flat	345
Urb.Y Plus	345
Linha	345
Urb.Y	346
Status	346
Advance	346
Valência	346
Look	346
Palm	347

Parede

Urb.Y	349
Douro	349
Mira	349
Mondego	349
Look	349
Easy	349
Advance	350
Sado	350
Look	350
Easy	350
Cetus Basic	350
Flux	351
Plan	352
Flow	352
Vista	353
Palm	353
Novelda Plus	354
Sanlife	355
Clean	355
Blend	356
Note	357
Status	358

Válvulas e Sifões

358

LAVATÓRIOS ENCASTRAR

lavatórios de encastrar por baixo

Referência	Descrição	€ Branco	€ Pergamon
------------	-----------	----------	------------

118940	LAVATÓRIO AGRES 44	72.85€	
---------------	---------------------------	---------------	--

440x260x150mm / 5.8Kg / Peças p/paleta BR=33
Lavatório de encastrar por baixo sem furo para torneira.
Com anel embelezador. Inclui Kit de Fixação.
Plano de corte: 370x190mm.



Referência	Descrição	€ Branco	€ Pergamon
------------	-----------	----------	------------

118350	LAVATÓRIO BIAR	77.71€	93.27€
---------------	-----------------------	---------------	---------------

530x396x174mm / 9.7Kg / Peças p/paleta BR-CR=30-20
Lavatório de encastrar por baixo sem furo para torneira.
Com anel embelezador. Não inclui kit de fixação. Kit de fixação compatível 47. Plano de corte: 475x341mm.
[-] Consultar disponibilidade.



Referência	Descrição	€ Branco	€ Pergamon
------------	-----------	----------	------------

118370	LAVATÓRIO AGRES 53	77.73€	93.28€
---------------	---------------------------	---------------	---------------

548x347x172mm / 8.8Kg / Peças p/paleta BR-CR=33
Lavatório de encastrar por baixo sem furo para torneira.
Com anel embelezador. Inclui Kit de Fixação.
Plano de corte: 470x270mm.



Referência	Descrição	€ Branco	€ Pergamon
------------	-----------	----------	------------

118340	LAVATÓRIO ANNA	91.85€	110.22€
---------------	-----------------------	---------------	----------------

Ø420x172mm / 5.1Kg / Peças p/paleta BR-CR=30-20
Lavatório de encastrar por baixo sem furo para torneira.
Com anel embelezador. Não inclui kit de fixação. Kit de fixação compatível 45. Plano de corte: Ø350mm.



Referência	Descrição	€ Branco	€ Pergamon
------------	-----------	----------	------------

118880	LAVATÓRIO AGRES 75	108.20€	
---------------	---------------------------	----------------	--

765x345x155mm / 9.0Kg / Peças p/paleta BR=20
Lavatório de encastrar por baixo sem furo para torneira.
Com anel embelezador. Inclui Kit de Fixação.
Plano de corte: 685x275mm.



Referência	Descrição	€ Branco	€ Pergamon
------------	-----------	----------	------------

108760	LAVATÓRIO ARC	49.79€	59.74€
---------------	----------------------	---------------	---------------

Ø460x185mm / 6.7Kg / Peças p/paleta BR-CR=26
Lavatório de encastrar por baixo sem furo para torneira.
Com anel embelezador. Não inclui kit de fixação. Kit de fixação compatível 45. Plano de corte: Ø395mm.



LEGENDA.

Sem furo para torneira

Encastrar por baixo

LAVATÓRIOS ENCASTRAR

lavatórios de encastrar por baixo / lavatórios de encastrar por cima

Referência	Descrição	€ Branco	€ Pergamon
108750	LAVATÓRIO SIMPLE ☞ 480x390x185mm / 6.5Kg / Peças p/paleta BR-CR=26 Lavatório de encastrar por baixo sem furo para torneira. Com anel embelezador. Não inclui kit de fixação. Kit de fixação compatível 45. Plano de corte: 410x320mm.	52.51€	63.01€

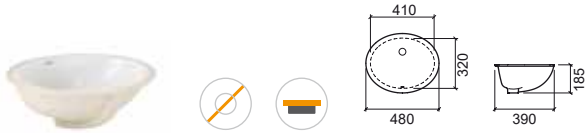

Referência	Descrição	€ Branco	€ Pergamon
118330	LAVATÓRIO ANNA C/FURO P/TORNEIRA ☞ Ø410x180mm / 5.6Kg / Peças p/paleta BR-CR=30-20 Lavatório de encastrar por cima com furo para torneira. Com anel embelezador. Plano de corte: Ø385mm.	88.35€	106.02€

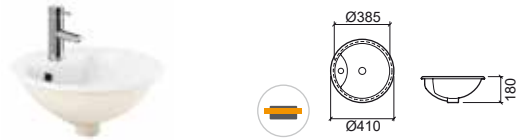

Referência	Descrição	€ Branco	€ Pergamon
108350	LAVATÓRIO VOUGA ☞ 565x445x200mm / 7.2Kg / Peças p/paleta BR-CR=20 Lavatório de encastrar por baixo sem furo para torneira. Com anel embelezador. Não inclui kit de fixação. Kit de fixação compatível 45. Plano de corte: 495x375mm.	60.17€	72.21€

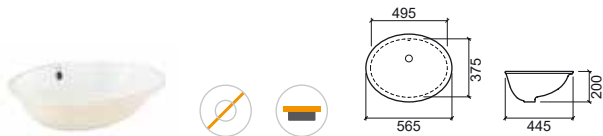

Referência	Descrição	€ Branco
111360	LAVATÓRIO WCA ☞ Ø450x280mm / 9.1Kg / Peças p/paleta BR=20 Lavatório de encastrar por cima sem furo para torneira. Com anel embelezador. Compatível com tampo WCA 60 61192 e 90 61193; tampo WCA 60 com armário porta direita WCA 61103 e porta esquerda WCA 61102; tampo WCA 90 com armário 61104; coluna metálica WCA 61130. Plano de corte: Ø420mm.	178.73€

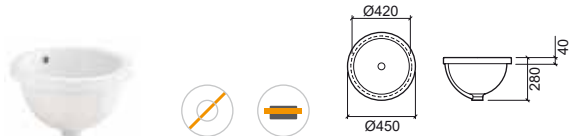

Referência	Descrição	€ Branco	€ Pergamon
118320	LAVATÓRIO ANNA ☞ Ø410x170mm / 5.9Kg / Peças p/paleta BR-CR=30-20 Lavatório de encastrar por cima sem furo para torneira. Com anel embelezador. Plano de corte: Ø385mm.	81.55€	97.85€



Referência	Descrição	€ Branco	€ Pergamon
118310	LAVATÓRIO TABARCA ☞ Ø355x160mm / 5.0Kg / Peças p/paleta BR-CR=30-20 Lavatório de encastrar por cima sem furo para torneira. Com anel embelezador. Plano de corte: Ø325mm.	81.55€	97.85€



LEGENDA.

Sem furo para torneira
 Encastrar por cima
 Encastrar por baixo

BR. BRANCO > CR. PERGAMON

LAVATÓRIOS / 331

LAVATÓRIOS ENCASTRAR

lavatórios de encastrar por cima

Referência	Descrição	€ Branco	€ Pergamon
------------	-----------	----------	------------

108370	LAVATÓRIO PARIS	78.20€	93.85€
---------------	------------------------	---------------	---------------

550x455x215mm / 9.3Kg / Peças p/paleta BR-CR=40-20
Lavatório de encastrar por cima com furo para torneira.
Com anel embelezador. Plano de corte: 521x416mm.

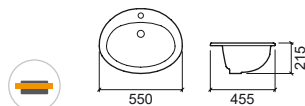

Referência	Descrição	€ Branco	€ Pergamon
------------	-----------	----------	------------

104360	LAVATÓRIO JADE	78.27€	93.93€
---------------	-----------------------	---------------	---------------

580x495x215mm / 11.0Kg / Peças p/paleta BR-CR=40-18
Lavatório de encastrar por cima com furo para torneira.
Com anel embelezador.
Plano de corte: 540x455mm

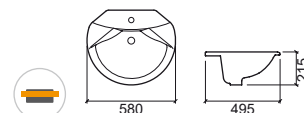

Referência	Descrição	€ Branco	€ Pergamon
------------	-----------	----------	------------

108360	LAVATÓRIO TEJO	74.04€	88.85€
---------------	-----------------------	---------------	---------------

560x497x213mm / 9.2Kg / Peças p/paleta BR-CR=40
Lavatório de encastrar por cima com furo para torneira.
Com anel embelezador. Plano de corte: 540x477mm.

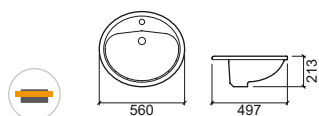

Referência	Descrição	€ Branco
------------	-----------	----------

118890	LAVATÓRIO ALMORADÍ OVAL	100.52€
---------------	--------------------------------	----------------

605x355x165mm / 10.0Kg / Peças p/paleta BR=20
Lavatório de encastrar por cima sem furo para torneira.
Com anel embelezador.
Plano de corte: 580x330mm

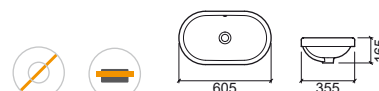

Referência	Descrição	€ Branco
------------	-----------	----------

118899	LAVATÓRIO ALMORADÍ OVAL C/FURO P/TORNEIRA	107.95€
---------------	--	----------------

600x360x170mm / 10.0Kg / Peças p/paleta BR=20
Lavatório de encastrar por cima com furo para torneira.
Com anel embelezador.
Plano de corte: 560x320mm

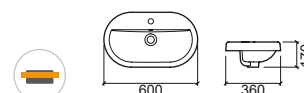

LEGENDA.

Sem furo para torneira

Encastrar por cima

LAVATÓRIOS ENCASTRAR

lavatórios de encastrar por cima

Referência Descrição € Branco

118900 **LAVATÓRIO ALMORADÍ RETANGULAR** **98.31€**

595x340x165mm / 10.0Kg / Peças p/paleta BR=20
Lavatório de encastrar por cima sem furo para torneira.
Com anel embelezador. Plano de corte: 570x315mm.



Referência Descrição € Branco

117360 ① **LAVATÓRIO VINTAGE** **107.74€**

650x495x210mm / 18.3Kg / Peças p/paleta BR=18
Lavatório de encastrar por cima com furo para torneira. Com anel embelezador.
Compatível com móveis Vintage 61700 e 61702. Plano de corte: 620x465mm.

117361 ② **LAVATÓRIO VINTAGE 3 FUROS** **107.74€**

650x495x210mm / 18.3Kg / Peças p/paleta BR=18
Lavatório de encastrar por cima com 3 furos para torneira.
Com anel embelezador. Compatível com móveis Vintage 61700 e 61702.
Plano de corte: 620x465mm. [-] Consultar disponibilidade.

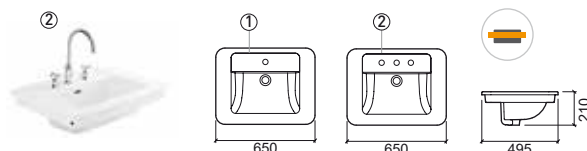

Referência Descrição € Branco

118909 **LAVATÓRIO ALMORADÍ RETANGULAR C/FURO P/TORNEIRA** **105.71€**

605x350x165mm / 10.0Kg / Peças p/paleta BR=20
Lavatório de encastrar por cima com furo para torneira.
Com anel embelezador. Plano de corte: 560x310mm.



Referência Descrição € Branco

118910 ① **LAVATÓRIO ALICANTE 41** **101.11€**

415x250x122mm / 5.4Kg / Peças p/paleta BR=20
Lavatório de encastrar por cima com furo para torneira. Sem overflow.
Compatível com móvel Alicante 61401. **Não compatível com VDA.**
Válvula compatível Ref. 4V9711. Plano de corte: 385x220mm.

118920 ② **LAVATÓRIO ALICANTE 60** **148.38€**

605x250x120mm / 8.2Kg / Peças p/paleta BR=20
Lavatório de encastrar por cima com furo para torneira. Sem overflow.
Compatível com móvel Alicante 61501. **Não compatível com VDA.**
Válvula compatível Ref. 4V9711. Plano de corte: 575x225mm.

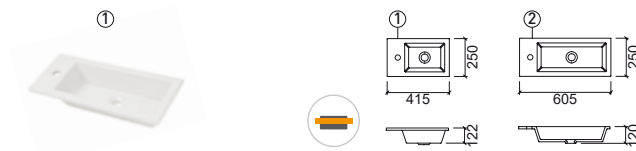

Referência Descrição € Branco € Pergamon

105360 **LAVATÓRIO MILLENNIUM** **145.58€** **174.71€**

610x450x195mm / 10.8Kg / Peças p/paleta BR-CR=12
Lavatório de encastrar por cima com furo para torneira.
Com anel embelezador.
Plano de corte: 495-568x320-405mm.

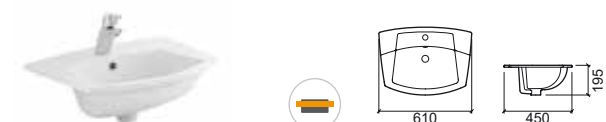

Referência Descrição € Branco

109320 **LAVATÓRIO FRAME** **162.36€**

600x354x118mm / 11.2Kg
Lavatório de posar com furo para torneira. Sem overflow. **Não compatível com VDA.** Válvula compatível Ref. 4V9711. Compatível com móvel Frame 109599.
Plano de corte: 560x315mm.

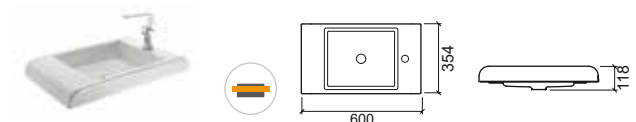

LEGENDA.

⊗ Sem furo para torneira ⊕ Encastrar por cima ✕ Não compatível com VDA

BR. BRANCO > CR. PERGAMON

LAVATÓRIOS / 333

LAVATÓRIOS ENCASTRAR

lavatórios de encastrar por cima

Referência	Descrição	€ Branco
------------	-----------	----------

109490	LAVATÓRIO ÁREA 121 DUPLO	173.19€
<p>1210x459x148mm / 25.0Kg / Peças p/paleta BR=14 Lavatório de encastrar por cima com 2 furos para torneiras. Com anel embelezador. Compatível com móveis Área 120 65130 e 65131. Plano de corte: 1140x390mm.</p>		



Referência	Descrição	€ Branco
------------	-----------	----------

108490	LAVATÓRIO ÁREA 81	128.70€
<p>813x457x152mm / 14.4Kg / Peças p/paleta BR=16 Lavatório de encastrar por cima com furo para torneira. Com anel embelezador. Compatível com móveis Área 80 65320 e 65321. Plano de corte: 540x380mm.</p>		



Referência	Descrição	€ Branco
------------	-----------	----------

109480	LAVATÓRIO ÁREA 101	142.98€
<p>1007x460x160mm / 20.9Kg / Peças p/paleta BR=14 Lavatório de encastrar por cima com furo para torneira. Com anel embelezador. Compatível com móvel Área 100 65421. Plano de corte: 960x400mm.</p>		

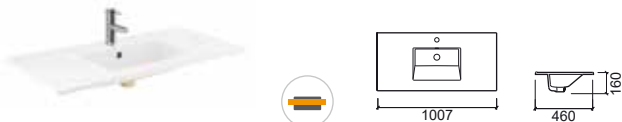

Referência	Descrição	€ Branco
------------	-----------	----------

108480	① LAVATÓRIO ÁREA 61	114.74€
<p>610x458x157mm / 11.8Kg / Peças p/paleta BR=20 Lavatório de encastrar por cima com furo para torneira. Com anel embelezador. Compatível com móveis Área 60 65120 e 65121. Plano de corte: 560x400mm</p>		

109970	② LAVATÓRIO ÁREA 71	121.23€
<p>705x460x155mm / 13.0Kg Lavatório de encastrar por cima com furo para torneira. Com anel embelezador. Compatível com móveis Área 70 65220 e 65221. Plano de corte: 660x410mm</p>		

109980	③ LAVATÓRIO ÁREA 91	135.30€
<p>915x463x155mm / 18.1Kg / Peças p/paleta BR=14 Lavatório de encastrar por cima com furo para torneira. Com anel embelezador. Compatível com móveis Área 90 67620 e 67621. Plano de corte: 860x410mm</p>		

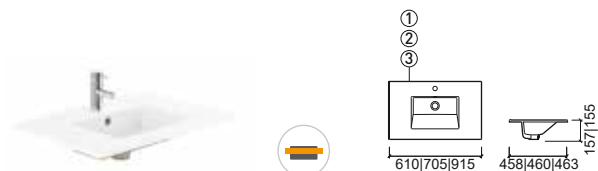

Referência	Descrição	€ Branco
------------	-----------	----------

109470	LAVATÓRIO ÁREA 101 DUPLO	151.54€
<p>1010x460x152mm / 19.9Kg / Peças p/paleta BR=14 Lavatório de encastrar por cima com furo para torneira. Com anel embelezador. Plano de corte: 950x400mm. [-] Consultar disponibilidade.</p>		



Referência	Descrição	€ Cor
------------	-----------	-------

45	KIT FIXAÇÃO P/LAVATÓRIO ENCASTRAR P/BAIXO	4.74€
<p>0.3Kg Kit de fixação para lavatórios de encastrar por baixo. Excepto lavatório Biar.</p>		
47	KIT FIXAÇÃO P/LAVATÓRIO ENCASTRAR P/BAIXO	4.74€
<p>0.3Kg Kit de fixação para lavatórios de encastrar por baixo. Para lavatório Biar.</p>		

LEGENDA.

 Encastrar por cima

BR. BRANCO > CR. PERGAMON

LAVATÓRIOS POUCHAR

Referência	Descrição	€ Branco	€ Pergamon
------------	-----------	----------	------------

118739 LAVATÓRIO ALGAR  **81.18€** **97.42€**

 Ø405x183mm / 7.3Kg / Peças p/paleta BR-CR=30-20
Lavatório de pousar sem furo para torneira.
Com anel embelezador. **Não compatível com VDA.**
Plano de corte: Ø150mm.



Referência	Descrição	€ Branco
------------	-----------	----------

118840 LAVATÓRIO POLOP  **81.18€**

 Ø450x180mm / 8.4Kg / Peças p/paleta BR=30
Lavatório de pousar sem furo para torneira.
Com anel embelezador. **Não compatível com VDA.**
Plano de corte: Ø240mm.

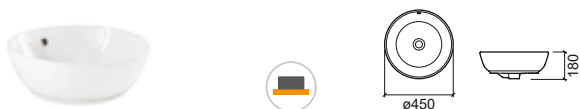

Referência	Descrição	€ Branco	€ Cor*
------------	-----------	----------	--------

109390 LAVATÓRIO RING  **162.36€** **531.00€**

 Ø458x150mm / 11.0Kg / Peças p/paleta BR-CR=20
Lavatório de pousar sem furo para torneira.
Sem overflow. **Não compatível com VDA.** Válvula compatível Ref. 4V9711.
*Cores disponíveis sob consulta: **prata** Ref. 109390B14 e **ouro** Ref. 109390B24. Plano de corte: Ø150mm. [-] Consultar disponibilidade.



Referência	Descrição	€ Branco
------------	-----------	----------

109740 ① LAVATÓRIO UNU  **354.12€**

 Ø400x320mm / 17.9Kg / Peças p/paleta BR=10
Lavatório de pousar sem furo para torneira.
Sem overflow. **Não compatível com VDA.** Válvula compatível Ref. 4V9711.

109209 ② COLUNA UNU SEM FURO **324.77€**

 Ø400x630mm / 26.4Kg / Peças p/paleta BR=10

109200 ③ COLUNA UNU COM FURO **324.77€**

 Ø400x630mm / 26.4Kg / Peças p/paleta BR=10

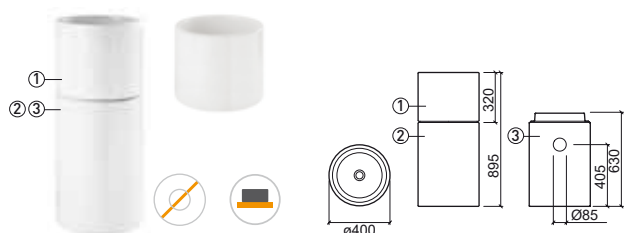

LEGENDA.

 Não compatível com VDA  Sem furo para torneira  Pousar

BR. BRANCO > CR. COR

Referência	Descrição	€ Branco	€ Cor*
------------	-----------	----------	--------

108980 ① LAVATÓRIO ROUND 40  **140.72€** **324.73€**

 Ø408x153mm / 10.0Kg / Peças p/paleta BR-CR=20
Lavatório de pousar sem furo para torneira.
Sem overflow. **Não compatível com VDA.** Válvula compatível Ref. 4V9711.
*Cores disponíveis sob consulta: **lima** Ref. 108980B40, **violeta** Ref. 108980B94, **azul** Ref. 108980B74 e **preto** Ref. 108980B64. Plano de corte: Ø150mm.

108990 ② LAVATÓRIO ROUND 45  **162.36€** **346.38€**

 Ø450x150mm / 11.0Kg / Peças p/paleta BR-CR=20
Lavatório de pousar sem furo para torneira.
Sem overflow. **Não compatível com VDA.** Válvula compatível Ref. 4V9711.
*Cores disponíveis sob consulta: **lima** Ref. 108990B40, **violeta** Ref. 108990B94, **azul** Ref. 108990B74 e **preto** Ref. 108990B64. Plano de corte: Ø150mm.
[-] Consultar disponibilidade.

108990 ② LAVATÓRIO ROUND 45  **625.00€**

 Ø450x150mm / 11.0Kg
Lavatório de pousar sem furo para torneira.
Sem overflow. **Não compatível com VDA.** Válvula compatível Ref. 4V9711.
*Cores disponíveis sob consulta: interior **dourado** acabamento **mate** exterior **branco** acabamento **mate**. Plano de corte: Ø150mm.
[-] Consultar disponibilidade.

108990 ② LAVATÓRIO ROUND 45  **675.00€**

 Ø450x150mm / 11.0Kg
Lavatório de pousar sem furo para torneira.
Sem overflow. **Não compatível com VDA.** Válvula compatível Ref. 4V9711.
*Cores disponíveis sob consulta: **dourado** acabamento **mate**.
Plano de corte: Ø150mm. [-] Consultar disponibilidade.

108990 ② LAVATÓRIO ROUND 45  **270.00€**

 Ø450x150mm / 11.0Kg
Lavatório de pousar sem furo para torneira.
Sem overflow. **Não compatível com VDA.** Válvula compatível Ref. 4V9711.
*Cores disponíveis sob consulta: **branco** acabamento **mate**, **preto** acabamento **mate**. Plano de corte: Ø150mm. [-] Consultar disponibilidade.

108110 ③ LAVATÓRIO ROUND 45  **165.00€**
C/FURO P/TORNEIRA

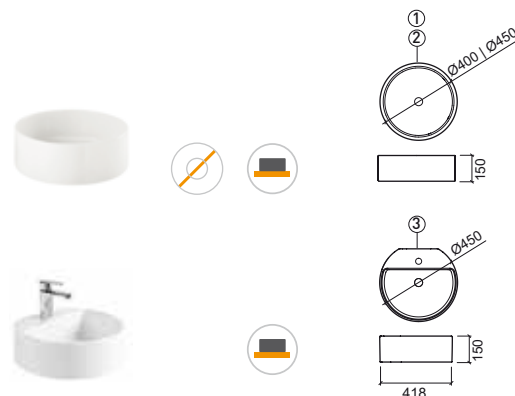

 Ø450x150mm / 11.7Kg / Peças p/paleta BR=20
Lavatório de pousar com furo para torneira.
Sem overflow. **Não compatível com VDA.** Válvula compatível Ref. 4V9711.
Cores disponíveis: **branco**. Plano de corte: 250x150mm.



LAVATÓRIOS POUCHAR

Referência	Descrição	€ Branco	€ Cor*
108970	LAVATÓRIO MORFYS 	203.78€	251.76€
	 530x385x175mm / 7.8Kg / Peças p/paleta BR-CR=18 Lavatório de pousar sem furo para torneira com válvula sempre aberta. Sem overflow. Não compatível com VDA. Válvula compatível Ref. 4V9711. *Cores disponíveis sob consulta: castanho acetinado, azul, laranja, preto, verde e vermelho. Plano de corte: Ø150mm.		



108970	LAVATÓRIO MORFYS 	690.00€
	 530x385x175mm / 7.8Kg Lavatório de pousar sem furo para torneira com válvula sempre aberta. Sem overflow. Não compatível com VDA. Válvula compatível Ref. 4V9711. *Cores disponíveis sob consulta: cobre acabamento brilho, dourado acabamento brilho. Plano de corte: Ø150mm. [-] Consultar disponibilidade.	

108970	LAVATÓRIO MORFYS 	750.00€
	 530x385x175mm / 7.8Kg / Peças p/paleta BR-CR=18 Lavatório de pousar sem furo para torneira com válvula sempre aberta. Sem overflow. Não compatível com VDA. Válvula compatível Ref. 4V9711. *Cores disponíveis sob consulta: rainbow acabamento brilho. Plano de corte: Ø150mm. [-] Consultar disponibilidade.	



Referência	Descrição	€ Branco
109710	LAVATÓRIO JOIN 	207.47€
	 610x410x165mm / 11.7Kg / Peças p/paleta BR=24 Lavatório de pousar sem furo para torneira. Sem overflow. Não compatível com VDA. Válvula compatível Ref. 4V9711. Compatível com móveis Join 64401 e 64400. Plano de corte: Ø150mm.	



Referência	Descrição	€ Branco
123330	LAVATÓRIO STATUS 50x38x50 	292.26€
	 506x394x500mm / 32.3Kg / Peças p/paleta BR=12 Lavatório de pousar sem furo para torneira. Inclui Kit de Fixação. Sem overflow. Não compatível com VDA. Válvula compatível Ref. 4V9711. Compatível com móveis Status 60 62320 e 75 62300.	



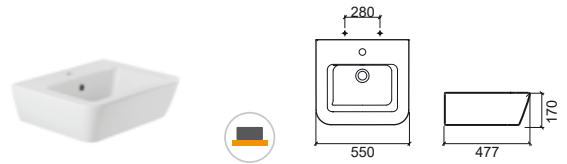

Referência	Descrição	€ Branco	€ Preto
127300	LAVATÓRIO ADVANCE 55	139.36€	222.99€
	 550x477x195mm / 20.8Kg / Peças p/paleta BR-CR=18 Inclui Kit de Fixação.		

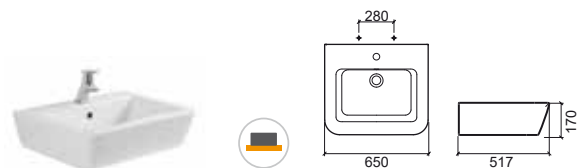

Referência	Descrição	€ Branco	€ Preto
127310	LAVATÓRIO ADVANCE 65	178.39€	285.43€
	 650x517x195mm / 25.6Kg / Peças p/paleta BR-CR=16 Inclui Kit de Fixação.		



Referência	Descrição	€ Branco
109840	LAVATÓRIO FLOW 47 	144.08€
	 470x470x105mm / 17.1Kg / Peças p/paleta BR=20 Lavatório de parede sem furo para torneira com tampa cerâmica. Sem overflow. Inclui Kit de Fixação. Não compatível com VDA. Válvula compatível Ref. 4V9711. Compatível com móvel Flow 64201.	

1T9840	TAMPA CERÂMICA FLOW	21.97€
	 1.8Kg Tampa cerâmica para lavatório Flow.	

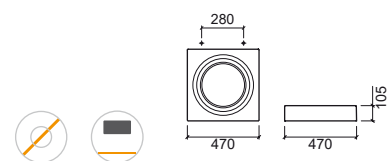

LEGENDA.

 Não compatível com VDA

 Sem furo para torneira

 Pousar

LAVATÓRIOS POUJAR

Referência Descrição € Branco

136379 ① **LAVATÓRIO SANLIFE Ø38** **95.61€**
 ☒ Ø380x130mm / 6.0Kg / Peças p/paleta BR=36
 Lavatório de pousar sem furo para torneira. Sem anel embelezador.
 Compatível com móveis Sanlife 100 691990, 691991 e Sanlife 160 691996, 691997. Plano de corte: Ø105mm.

136779 ② **LAVATÓRIO SANLIFE Ø42** **100.26€**
 ☒ Ø420x140mm / 6.9Kg
 Lavatório de pousar sem furo para torneira. Sem anel embelezador.
 Compatível com móveis Sanlife 100 691990, 691991 e Sanlife 160 691996, 691997. Plano de corte: Ø105mm.

	A	B
①	380	130
②	420	140



Referência Descrição € Branco

136729 **LAVATÓRIO SANLIFE 40** **135.25€**
 ☒ 400x400x143mm / 10.6Kg / Peças p/paleta BR=36
 Lavatório de pousar sem furo para torneira. Sem anel embelezador.
 Compatível com móveis Sanlife 100 691990, 691991 e Sanlife 160 691996, 691997. Plano de corte: Ø150mm.



Referência Descrição € Branco

136370 ① **LAVATÓRIO SANLIFE Ø38 C/FURO P/TORNEIRA** **100.82€**
 ☒ Ø380x135mm / Peças p/paleta BR=36
 Lavatório de pousar com furo para torneira. Sem anel embelezador.
 Compatível com móveis Sanlife 100 691992 e Sanlife 160 691998.
 Plano de corte: 252x120mm.

136770 ② **LAVATÓRIO SANLIFE Ø42 C/FURO P/TORNEIRA** **105.59€**
 ☒ Ø420x143mm / 7.6Kg
 Lavatório de pousar com furo para torneira. Sem anel embelezador.
 Compatível com móveis Sanlife 100 691992 e Sanlife 160 691998.
 Plano de corte: 252x120mm.

	A	B
①	380	135
②	420	143

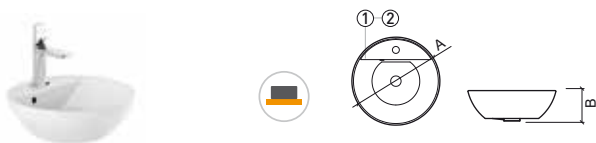

Referência Descrição € Branco

136720 **LAVATÓRIO SANLIFE 40 C/FURO P/TORNEIRA** **143.58€**
 ☒ 400x400x145mm / 11.2Kg / Peças p/paleta BR=36
 Lavatório de pousar com furo para torneira. Sem anel embelezador.
 Compatível com móveis Sanlife 100 691992 e Sanlife 160 691998.
 Plano de corte: 252x120mm.

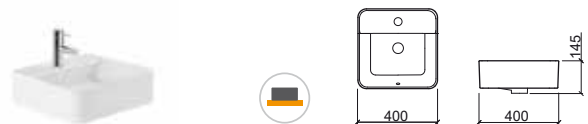

LEGENDA.

☒ Sem furo para torneira ☒ Pousar

BR. BRANCO

LAVATÓRIOS POUSAR

Referência	Descrição	€ Branco
136330	① LAVATÓRIO SANLIFE 60x35 C/FURO P/TORNEIRA 600x350x143mm / Peças p/paleta BR=24 Lavatório de pousar com furo para torneira. Sem anel embelezador. Compatível com móveis Sanlife 100 691992 e Sanlife 160 691998. Plano de corte: 252x120mm.	162.36€
136730	② LAVATÓRIO SANLIFE 60x40 C/FURO P/TORNEIRA 602x400x145mm / Peças p/paleta BR=18 Lavatório de pousar com furo para torneira. Sem anel embelezador. Compatível com móveis Sanlife 100 691992 e Sanlife 160 691998. Plano de corte: 250x140mm.	167.67€
136340	③ LAVATÓRIO SANLIFE 80x35 C/FURO P/TORNEIRA 800x350x140mm / 15.9Kg Lavatório de pousar com furo para torneira. Sem anel embelezador. Compatível com móveis Sanlife 100 691992. Plano de corte: 252x120mm.	185.71€
136740	④ LAVATÓRIO SANLIFE 80x40 C/FURO P/TORNEIRA 802x398x145mm Lavatório de pousar com furo para torneira. Sem anel embelezador. Compatível com móveis Sanlife 100 691992. Plano de corte: 252x120mm.	192.08€

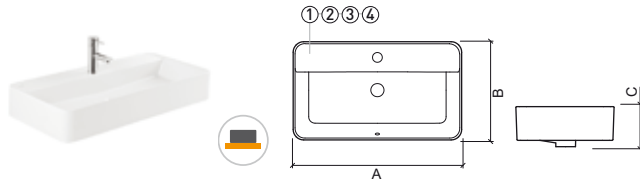

	A	B	C		A	B	C		
①	60	600	350	143	③	80	800	350	140
②	60	602	400	145	④	80	802	398	145

Referência	Descrição	€ Branco
136339	① LAVATÓRIO SANLIFE 60x35 602x352x145mm / 12.5Kg / Peças p/paleta BR=24 Lavatório de pousar sem furo para torneira. Sem anel embelezador. Compatível com móveis Sanlife 100 691990, 691991 e Sanlife 160 691996, 691997. Plano de corte: 252x120mm.	157.06€
136739	② LAVATÓRIO SANLIFE 60x40 602x400x145mm / 13.2Kg / Peças p/paleta BR=24 Lavatório de pousar sem furo para torneira. Sem anel embelezador. Compatível com móveis Sanlife 100 691990, 691991 e Sanlife 160 691996, 691997. Plano de corte: 252x120mm.	162.36€
136349	③ LAVATÓRIO SANLIFE 80x35 800x350x140mm / 14.9Kg Lavatório de pousar sem furo para torneira. Sem anel embelezador. Compatível com móveis Sanlife 100 691990 e 691991. Plano de corte: 252x120mm.	180.41€
136749	④ LAVATÓRIO SANLIFE 80x40 800x400x144mm Lavatório de pousar sem furo para torneira. Sem anel embelezador. Compatível com móveis Sanlife 100 691990 e 691991. Plano de corte: 250x120mm.	185.71€

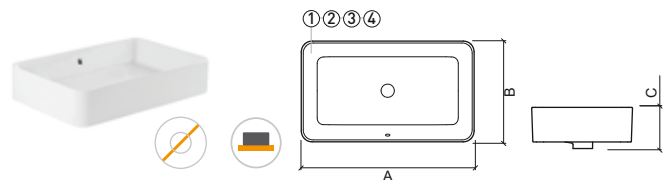

	A	B	C		A	B	C		
①	60	602	352	145	③	80	800	350	140
②	60	602	400	145	④	80	800	400	144

> PÁGINA 420 MÓVEIS



LEGENDA.

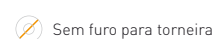

BR. BRANCO

LAVATÓRIOS POUCHAR

Referência	Descrição	€ Branco
136380	① LAVATÓRIO SANLIFE 60x38 C/FURO P/TORNEIRA 595x378x142mm / 10.2Kg / Peças p/paleta BR=24 Lavatório de pousar com furo para torneira. Sem anel embelezador. Compatível com móveis Sanlife 100 691992 e Sanlife 160 691998. Plano de corte: 250x140mm.	153.88€
136780	② LAVATÓRIO SANLIFE 60x42 C/FURO P/TORNEIRA 600x422x142mm / 12.0Kg / Peças p/paleta BR=24 Lavatório de pousar com furo para torneira. Sem anel embelezador. Compatível com móveis Sanlife 100 691992 e Sanlife 160 691998. Plano de corte: 250x140mm.	159.18€
136390	③ LAVATÓRIO SANLIFE 80x38 C/FURO P/TORNEIRA 795x375x143mm / 14.1Kg Lavatório de pousar com furo para torneira. Sem anel embelezador. Compatível com móveis Sanlife 100 691992. Plano de corte: 250x140mm.	177.23€
136790	④ LAVATÓRIO SANLIFE 80x42 C/FURO P/TORNEIRA 802x426x144mm / 15.3Kg Lavatório de pousar com furo para torneira. Sem anel embelezador. Compatível com móveis Sanlife 100 691992. Plano de corte: 252x140mm.	182.53€

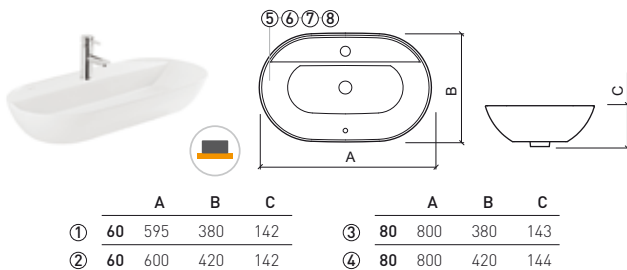

Referência	Descrição	€ Branco
136389	① LAVATÓRIO SANLIFE 60x38 595x380x140mm / 8.8Kg Lavatório de pousar sem furo para torneira. Sem anel embelezador. Compatível com móveis Sanlife 100 691990, 691991 e Sanlife 160 691996, 691997. Plano de corte: Ø180mm.	157.06€
136789	② LAVATÓRIO SANLIFE 60x42 600x420x142mm / 10.2Kg / Peças p/paleta BR=24 Lavatório de pousar sem furo para torneira. Sem anel embelezador. Compatível com móveis Sanlife 100 691990, 691991 e Sanlife 160 691996, 691997. Plano de corte: Ø150mm.	162.36€
136399	③ LAVATÓRIO SANLIFE 80x38 800x380x143mm / 11.9Kg Lavatório de pousar sem furo para torneira. Sem anel embelezador. Compatível com móveis Sanlife 100 691990 e 691991. Plano de corte: Ø150mm.	180.41€
136799	④ LAVATÓRIO SANLIFE 80x42 795x424x142mm Lavatório de pousar sem furo para torneira. Sem anel embelezador. Compatível com móveis Sanlife 100 691990 e 691991. Plano de corte: Ø150mm.	185.71€

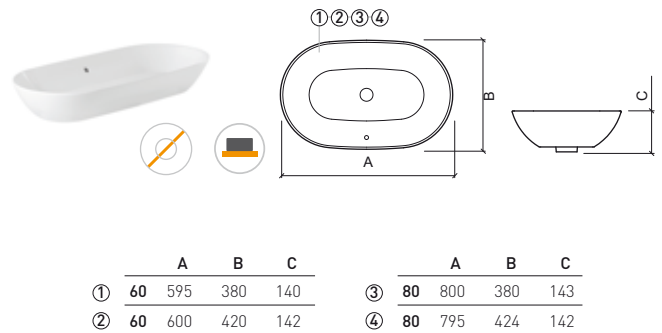

Referência	Descrição	€ Branco	€ Pergamon
118100	① LAVATÓRIO NOVELDA PLUS 50 C/FURO P/TORNEIRA 498x451x133mm Lavatório de pousar com furo para torneira, overflow e anel embelezador. Inclui Kit de Fixação. Plano de corte em 'U': 460x135mm.	88.43€	106.12€
118110	② LAVATÓRIO NOVELDA PLUS 60 C/FURO P/TORNEIRA 606x456x140mm / 14.4Kg / Peças p/paleta BR-CR=30 Lavatório de pousar com furo para torneira, overflow e anel embelezador. Inclui Kit de Fixação. Plano de corte em 'U': 565x430mm.	98.84€	118.61€
118120	③ LAVATÓRIO NOVELDA PLUS 70 C/FURO P/TORNEIRA 702x451x133mm Lavatório de pousar com furo para torneira, overflow e anel embelezador. Inclui Kit de Fixação. Plano de corte em 'U': 650x425mm.	119.65€	143.58€

	A	B	C	D
①	50	500	455	140
②	60	606	456	140
③	70	705	455	130



Referência	Descrição	€ Branco	€ Pergamon
118109	① LAVATÓRIO NOVELDA PLUS 50 500x455x140mm Lavatório de pousar sem furo para torneira, overflow e anel embelezador. Inclui Kit de Fixação. Plano de corte em 'U': 460x135mm.	88.43€	106.12€
118119	② LAVATÓRIO NOVELDA PLUS 60 606x456x140mm / 14.4Kg / Peças p/paleta BR-CR=30 Lavatório de pousar sem furo para torneira, overflow e anel embelezador. Inclui Kit de Fixação. Plano de corte em 'U': 565x430mm.	98.84€	118.61€
118129	③ LAVATÓRIO NOVELDA PLUS 70 705x455x130mm Lavatório de pousar sem furo para torneira, overflow e anel embelezador. Inclui Kit de Fixação. Plano de corte em 'U': 650x425mm.	119.65€	143.58€

	A	B	C	D
①	50	500	455	140
②	60	606	456	140
③	70	705	455	130



LEGENDA.

Sem furo para torneira Pousar

BR. BRANCO

LAVATÓRIOS / 339

LAVATÓRIOS POUCHAR

Referência Descrição € Branco € Cor*

137310 LAVATÓRIO SANIBOLD 60x40  **138.59€** **315.81€**
 590x400x150mm / 11.8Kg / Peças p/paleta BR-CR=20
 Sem anel embelezador. **Não compatível com VDA.** Plano de corte: Ø150mm.
 *Cores disponíveis sob consulta: **branco/preto mate** Ref. 137310B64,
branco/azul mate Ref. 137310B74 e **branco/lima mate** Ref. 137310B84.

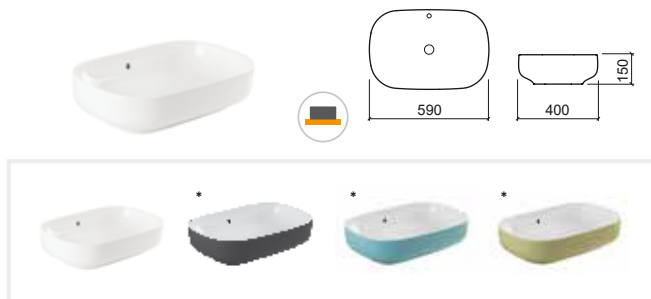

Referência Descrição € Branco € Cor*

137300 LAVATÓRIO SANIBOLD 48x40  **122.46€** **299.69€**
 475x400x150mm / 9.2Kg / Peças p/paleta BR-CR=20
 Sem anel embelezador. Plano de corte: Ø150mm. **Não compatível com VDA.**
 *Cores disponíveis sob consulta: **branco/preto mate**, **branco/azul mate** e
branco/lima mate.

137300 LAVATÓRIO SANIBOLD 48x40  **180.00€** **210.00€**
 475x400x150mm / 9.2Kg / Peças p/paleta BR-CR=20
 Sem anel embelezador. Plano de corte: Ø150mm. **Não compatível com VDA.**
 *Cores disponíveis sob consulta: **branco mate** e **taupe mate**.

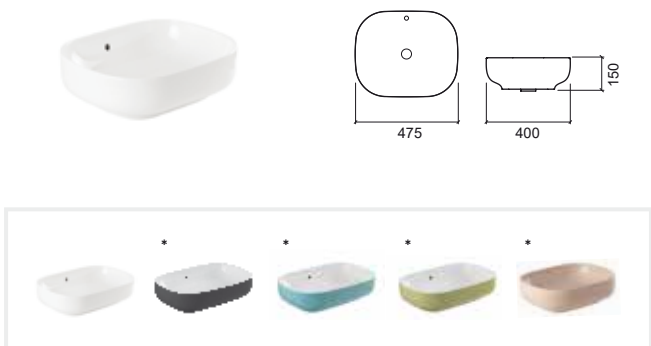

Referência Descrição € Branco

109320 LAVATÓRIO FRAME  **162.36€**
 600x354x118mm / 11.2Kg / Peças p/paleta BR=20
 Lavatório de pousar com furo para torneira. Sem overflow.
Não compatível com VDA. Válvula compatível Ref. 4V9711.
 Compatível com móvel Frame 109599. Plano de corte: 560x315mm.

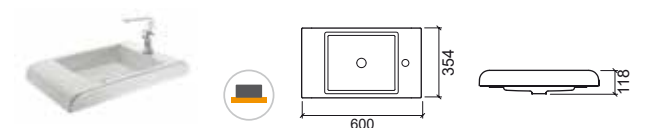

Referência Descrição € Branco

109940 LAVATÓRIO HI-DEN 120  **273.79€**
 1206x440x135mm / 29.5Kg
 Lavatório de pousar sem furo para torneira.
 Sem overflow. **Não compatível com VDA.** Válvula compatível Ref. 4V9711.
 Compatível com bancada Hi-den 120 61602. Plano de corte: Ø150mm.



Referência Descrição € Branco

109930 LAVATÓRIO HI-DEN 66  **233.47€**
 660x437x135mm / 16.7Kg
 Lavatório de pousar sem furo para torneira.
 Sem overflow. **Não compatível com VDA.** Válvula compatível Ref. 4V9711.
 Compatível com bancada Hi-den 60 61601. Plano de corte: Ø150mm.

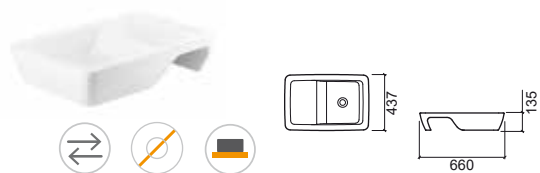

Referência Descrição € Branco

109310 LAVATÓRIO NOTE 100  **260.17€**
 1005x300x200mm / 26.0Kg / Peças p/paleta BR=12
 Lavatório de pousar com 2 furos para torneiras.
 Sem overflow. **Não compatível com VDA.** Válvula compatível Ref. 4V9711.



LEGENDA.

 Não compatível com VDA

 Reversível

 Sem furo para torneira

 Pousar

BR. BRANCO

LAVATÓRIOS POUSAR

Referência Descrição € Branco

109300 LAVATÓRIO NOTE 60  **206.97€**

 605x300x200mm / 20.5Kg / Peças p/paleta BR=20
Lavatório de pousar com furo para torneira.
Sem overflow. **Não compatível com VDA.** Válvula compatível Ref. 4V9711.



Referência Descrição € Branco

109739 ① LAVATÓRIO NOTE 45  **165.57€**

 450x250x200mm / 13.4Kg / Peças p/paleta BR=28
Lavatório de pousar sem furo para torneira. Sem overflow. **Não compatível com VDA.** Válvula compatível Ref. 4V9711. Plano de corte: Ø150mm.

109730 ② LAVATÓRIO NOTE 45 C/FURO P/TORNEIRA  **165.57€**

 450x250x200mm / 13.4Kg / Peças p/paleta BR=28
Lavatório de pousar com furo para torneira. Sem overflow.
Não compatível com VDA. Válvula compatível Ref. 4V9711.
Plano de corte: Ø150mm.



Referência Descrição € Branco

109950 LAVATÓRIO NOTE 60x42  **202.88€**

 600x425x145mm / 15.8Kg
Lavatório de pousar sem furo para torneira.
Sem overflow. **Não compatível com VDA.** Válvula compatível Ref. 4V9711.
Plano de corte: Ø150mm.

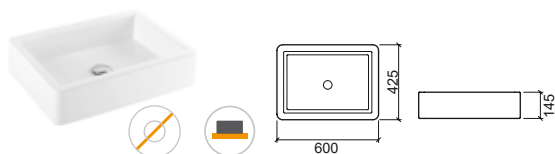

Referência Descrição € Branco

109340 LAVATÓRIO NOTE 40  **159.90€**

 406x406x140mm / 12.7Kg / Peças p/paleta BR=20
Lavatório de pousar sem furo para torneira. Sem overflow.
Não compatível com VDA. Válvula compatível Ref. 4V9711.
Plano de corte: Ø150mm.



Referência Descrição € Branco

109360 LAVATÓRIO NOTE 50  **180.18€**

 500x300x145mm / 12.7Kg / Peças p/paleta BR=20
Lavatório de pousar sem furo para torneira.
Sem overflow. **Não compatível com VDA.** Válvula compatível Ref. 4V9711.
Plano de corte: Ø150mm.



Referência Descrição € Branco

109720 LAVATÓRIO NOTE 36  **146.19€**

 360x360x200mm / 12.4Kg / Peças p/paleta BR=24
Lavatório de pousar sem furo para torneira. Sem overflow.
Não compatível com VDA. Válvula compatível Ref. 4V9711.
Plano de corte: Ø150mm.



LEGENDA.

 Não compatível com VDA  Sem furo para torneira  Pousar

BR. BRANCO > CR. PERGAMON

LAVATÓRIOS POUSAR

Referência Descrição € Branco

108100 **LAVATÓRIO NOTE 36x18 C/FURO P/TORNEIRA**  **52.02€**
 364x180x90mm
 Lavatório de pousar com furo para torneira. Sem overflow.
Não compatível com VDA. Válvula compatível Ref. 4V9711.
 Plano de corte: 265x110mm.



Referência Descrição € Branco

108660 **LAVATÓRIO COMBY C/ABA**  **148.50€**
 610x405x220mm / 20.9Kg / Peças p/paleta BR=16
 Lavatório de pousar sem furo para torneira.
 Compatível com acessórios Comby 6A8605 e 6A8606.
Não compatível com VDA. Válvula compatível Ref. 4V9711.



Referência Descrição € Branco € Cromo

740000V **LAVATÓRIO BELFAST C/VÁLVULA**  **176.83€**
 595x455x275mm / 33.1Kg / Peças p/paleta BR=21
 Lavatório de pousar sem furo para torneira com válvula 474011.
 Com overflow.

740000 **LAVATÓRIO BELFAST**  **168.14€**
 595x455x275mm / 32.8Kg / Peças p/paleta BR=21
 Lavatório de pousar sem furo para torneira. Com overflow.
 Válvula compatível Ref. 474011.

474011 **VÁLVULA BELFAST** **8.69€**
 0.2Kg
 Válvula para lavatório Belfast.



Referência Descrição € Vidro

6A860099 **COPO COMBY** **13.00€**
 0.2Kg
 Copo de vidro translúcido.
 Compatível com acessório Comby 6A8606.



Referência Descrição € Branco

108650 **LAVATÓRIO COMBY**  **127.31€**
 615x390x160mm / 20.9Kg / Peças p/paleta BR=16
 Lavatório de pousar sem furo para torneira.
 Compatível com acessórios Comby 6A8605 e 6A8606. Sem overflow.
Não compatível com VDA. Válvula compatível Ref. 4V9711.
 Plano de corte: Ø150mm.



Referência Descrição € Wengué

6A860535 **1** **ACESSÓRIO SIMPLES COMBY** **42.79€**
 0.6Kg
 Compatível com lavatórios Comby 108650 e 108660.

6A860635 **2** **ACESSÓRIO P/COPOS E ESCOVAS COMBY** **42.13€**
 0.5Kg
 Compatível com lavatórios Comby 108650 e 108660 e copo Comby 6A8600.

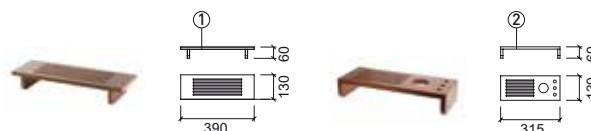

LEGENDA.

 Não compatível com VDA

 Sem furo para torneira

 Pousar

BR. BRANCO

LAVATÓRIOS POUSAR

Referência Descrição € Branco

109900 ① **LAVATÓRIO TRIBO 60**  **169.79€**
 597x425x380mm / 40.0Kg
 Lavatório de pousar sem furo para torneira. Sem overflow.
Não compatível com VDA. Válvula compatível Ref. 4V9711. Compatível com móvel Tribo 100 60820 e acessórios Tribo 6A0801, 6A0806, 6A0802.
 Plano de corte: Ø150mm.

109910 ② **LAVATÓRIO TRIBO 80**  **192.47€**
 797x427x380mm / 45.0Kg
 Lavatório de pousar sem furo para torneira. Sem overflow.
Não compatível com VDA. Válvula compatível Ref. 4V9711. Compatível com móvel Tribo 100 60820 e acessórios Tribo 6A0801, 6A0806, 6A0802.
 Plano de corte: Ø150mm.

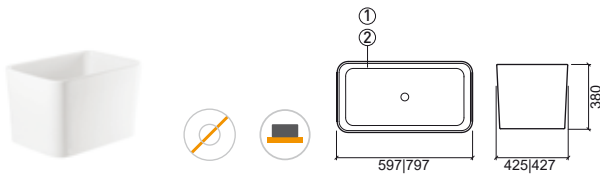

Referência Descrição € Cor



6A0606 ① **TÁBUA TRIBO** **123.00€**
 230x169x335mm
 Lamelado em madeira de **Pinho Nacional**. Compatível com lavatório Tribo 60 109900 e lavatório Tribo 80 109910.

6A0601 ② **ESCORREDOR TRIBO** **90.00€**
 442x200x35mm
 Lamelado em madeira de **Pinho Nacional**. Compatível com lavatório Tribo 60 109900 e lavatório Tribo 80 109910.

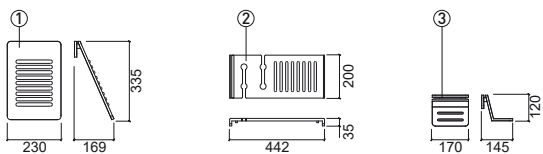
6A0602 ③ **SABONETEIRA/ESPONJEIRA TRIBO** **78.00€**
 170x145x120mm
 Lamelado em madeira de **Pinho Nacional**. Compatível com lavatório Tribo 60 109900 e lavatório Tribo 80 109910.





Referência Descrição € Branco € Pergamon

108950 **LAVATÓRIO SIGN 80**  **178.31€** **213.96€**
 800x400x130mm / 14.4Kg / Peças p/palette BR-CR=20
 Lavatório de pousar sem furo para torneira. Sem overflow.
Não compatível com VDA. Válvula compatível Ref. 4V9711.
 Plano de corte: Ø150mm.





Referência Descrição € Branco € Pergamon

108940 **LAVATÓRIO SIGN 60**  **152.84€** **183.41€**
 605x400x130mm / 10.2Kg / Peças p/palette BR-CR=20
 Lavatório de pousar sem furo para torneira. Sem overflow. **Não compatível com VDA.** Válvula compatível Ref. 4V9711. Plano de corte: Ø150mm.



Referência Descrição € Branco € Pergamon

108930 **LAVATÓRIO SIGN 40**  **140.10€** **168.12€**
 400x400x130mm / 10.2Kg / Peças p/palette BR-CR=20
 Lavatório de pousar sem furo para torneira. Sem overflow.
Não compatível com VDA. Válvula compatível Ref. 4V9711.
 Plano de corte: Ø150mm.



LEGENDA.

 Não compatível com VDA  Sem furo para torneira  Pousar

BR. BRANCO > CR. PERGAMON

LAVATÓRIOS / 343

LAVATÓRIOS POUSAR

Referência	Descrição	€ Branco	€ Pergamon
134310	① LAVATÓRIO LOOK 46 460x416x160mm / 11.5Kg / Peças p/paleta BR-CR=30-18 Lavatório de pousar com furo para torneira. Com anel embelezador. Inclui Kit de Fixação. Compatível com coluna Look 134200 e coluna suspensa Look 134220. Plano de corte: 265x200mm.	41.96€	50.35€
134320	② LAVATÓRIO LOOK 50 500x414x165mm / 8.3Kg / Peças p/paleta BR-CR=30-18 Lavatório de pousar com furo para torneira. Com anel embelezador. Inclui Kit de Fixação. Compatível com coluna Look 134200 e coluna suspensa Look 134220.	45.25€	54.29€
134330	③ LAVATÓRIO LOOK 56 560x449x165mm / 15.0Kg / Peças p/paleta BR-CR=30-18 Lavatório de pousar com furo para torneira. Com anel embelezador. Inclui Kit de Fixação. Compatível com coluna Look 134200 e coluna suspensa Look 134220. Plano de corte: 300x265mm.	50.52€	60.63€
134340	④ LAVATÓRIO LOOK 60 600x449x165mm / 15.1Kg / Peças p/paleta BR-CR=30-18 Lavatório de pousar com furo para torneira. Com anel embelezador. Inclui Kit de Fixação. Compatível com coluna Look 134200 e coluna suspensa Look 134220. Plano de corte: 300x265mm.	53.70€	64.45€
134370	⑤ LAVATÓRIO LOOK 66 660x443x162mm / 17.0Kg / Peças p/paleta BR-CR=30-18 Lavatório de pousar com furo para torneira. Com anel embelezador. Inclui Kit de Fixação. Compatível com coluna Look 134200 e coluna suspensa Look 134220. Plano de corte: 300x265mm.	59.10€	70.92€

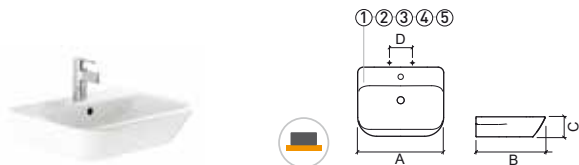

	A	B	C	D		A	B	C	D		
①	46	460	416	160	228	①	60	600	449	165	280
②	50	500	414	165	280	②	66	660	443	162	278
③	56	560	449	165	280						

Referência	Descrição	€ Branco	€ Pergamon
109460	LAVATÓRIO VISTA 100 1015x345x112mm Lavatório de pousar sem furo para torneira. Sem overflow. Não compatível com VDA. Válvula compatível Ref. 4V9711. Plano de corte: 900x265mm.	111.42€	133.71€
1T9410	TAMPA VISTA 325x200x17mm Tampa para lavatórios Vista excepto para lavatório Vista 50.	19.64€	23.55€

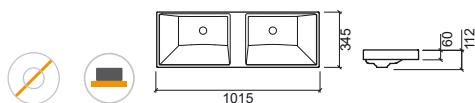

Referência	Descrição	€ Branco	€ Pergamon
109450	LAVATÓRIO VISTA 47 470x346x110mm Lavatório de pousar sem furo para torneira. Sem overflow. Não compatível com VDA. Válvula compatível Ref. 4V9711. Plano de corte: 385x265mm.	81.15€	97.38€
1T9410	TAMPA VISTA 325x200x17mm Tampa para lavatórios Vista excepto para lavatório Vista 50.	19.64€	23.55€

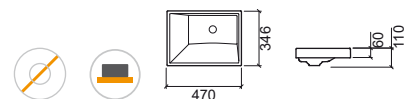

Referência	Descrição	€ Branco	€ Cor
109380004P	LAVATÓRIO BLOK C/PORTAS BRANCAS 430x422x875mm / 44.0Kg Lavatório de pousar com furo para torneira. Sem overflow. Kit de fixação incluído. Não compatível com VDA. Válvula compatível Ref. 4V9711.	894.09€	
109380894P	LAVATÓRIO BLOK C/PORTAS ZEBRANO 430x422x875mm / 44.0Kg Lavatório de pousar com furo para torneira. Sem overflow. Não compatível com VDA. Válvula compatível Ref. 4V9711.	910.33€	
109380064P	LAVATÓRIO BLOK C/PORTAS PRETAS 430x422x875mm / 44.0Kg Lavatório de pousar com furo para torneira. Sem overflow. Não compatível com VDA. Válvula compatível Ref. 4V9711.	1028.31€	

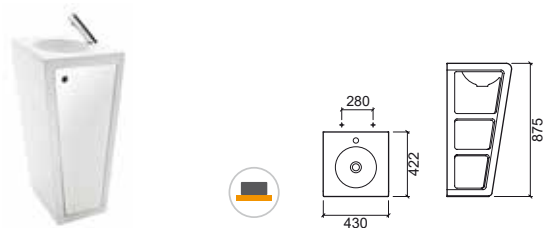

LEGENDA.

✘ Não compatível com VDA

○ Sem furo para torneira

□ Pousar

LAVATÓRIOS SEMI-ENCASTRÁVEIS

Referência Descrição € Branco

109890 **LAVATÓRIO FLAT** **192.32€**
 630x350x150mm / 15.2Kg / Peças p/palette BR=20
 Lavatório semi-encastrável com furo para torneira. Sem anel embelezador.
 Inclui Kit de Fixação. Compatível com móvel Flat 63 64302.

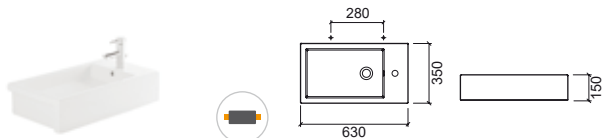

Referência Descrição € Branco € Pergamon

108910 **LAVATÓRIO LINHA 90** **189.62€** **227.53€**
 900x445x180mm / 26.0Kg / Peças p/palette BR-CR=12
 Lavatório semi-encastrável com furo para torneira.
 Com anel embelezador. Inclui Kit de Fixação.

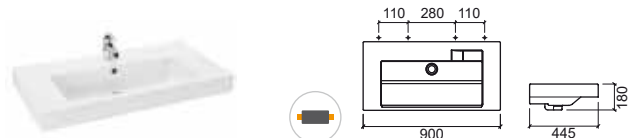

Referência Descrição € Branco € Pergamon

146350 **LAVATÓRIO URB.Y PLUS 50x27** **109.20€** **131.04€**
 500x270x173mm / 10.2Kg / Peças p/palette BR-CR=24-17
 Lavatório semi-encastrável com furo para torneira.
 Com anel embelezador. Compatível com móvel Urb.y Plus 64602.



Referência Descrição € Branco € Pergamon

108870 ① **LAVATÓRIO LINHA 55** **112.60€** **135.13€**
 550x450x185mm / 15.6Kg / Peças p/palette BR-CR=20
 Lavatório semi-encastrável com furo para torneira. Com anel embelezador.
 Inclui Kit de Fixação. Compatível com móvel Linha 55 68701.

108880 ② **LAVATÓRIO LINHA 60** **122.70€** **147.24€**

600x455x185mm / 16.9Kg / Peças p/palette BR-CR=16
 Lavatório semi-encastrável com furo para torneira. Com anel embelezador.
 Inclui Kit de Fixação. Compatível com móvel Linha 60 68801.

108890 ③ **LAVATÓRIO LINHA 70** **144.45€** **173.34€**

700x450x180mm / 19.3Kg / Peças p/palette BR-CR=14
 Lavatório semi-encastrável com furo para torneira. Com anel embelezador.
 Inclui Kit de Fixação. Compatível com móvel Linha 70 68901.

108900 ④ **LAVATÓRIO LINHA 80** **166.97€** **200.36€**

805x450x185mm / 23.4Kg / Peças p/palette BR-CR=14
 Lavatório semi-encastrável com furo para torneira. Com anel embelezador.
 Inclui Kit de Fixação. Compatível com móvel Linha 80 69001.

Referência Descrição € Branco € Pergamon

108920 **LAVATÓRIO LINHA 90 DIR.** **218.08€** **261.69€**
 900x450x190mm / 25.8Kg / Peças p/palette BR-CR=12
 Lavatório Direito semi-encastrável com furo para torneira.
 Com anel embelezador. Inclui Kit de Fixação.

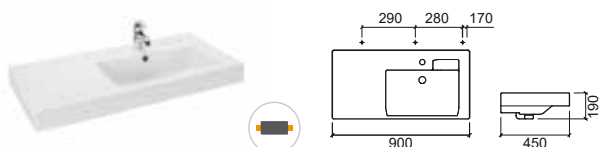

	A	B	C	D	
①	55	550	450	185	284
②	60	600	455	185	285
③	70	700	450	180	287
④	80	805	450	185	280

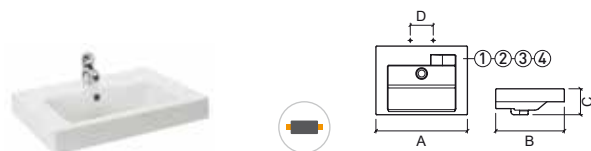

LEGENDA.

 Semi-encastrar

BR. BRANCO > CR. PERGAMON

LAVATÓRIOS SEMI-ENCASTRÁVEIS

Referência Descrição € Branco € Pergamon

140350 ① LAVATÓRIO URB.Y 65 **127.31€** **152.77€**

650x470x190mm / 18.9Kg / Peças p/paleta BR-CR=30-18
Lavatório semi-encastrável com furo para torneira. Com anel embelezador. Inclui Kit de Fixação. Compatível com móvel Urb.y 65 64000.

140360 ② LAVATÓRIO URB.Y 80 **145.48€** **174.58€**

800x470x195mm / 23.3Kg / Peças p/paleta BR-CR=18-12
Lavatório semi-encastrável com furo para torneira. Com anel embelezador. Inclui Kit de Fixação. Compatível com móvel Urb.y 80 64001.



	A	B	C
①	65	470	190
②	80	470	195

Referência Descrição € Branco € Preto

127350 LAVATÓRIO ADVANCE 58 **161.66€** **258.66€**

577x464x196mm / 19.0Kg / Peças p/paleta BR-CR=16
Lavatório semi-encastrável com furo para torneira. Com anel embelezador.

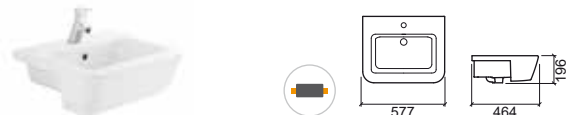

Referência Descrição € Branco € Pergamon

140370 LAVATÓRIO URB.Y 54 **77.34€** **92.79€**

540x455x190mm / 13.6Kg / Peças p/paleta BR-CR=27-18
Lavatório semi-encastrável com furo para torneira. Com anel embelezador.



Referência Descrição € Branco € Pergamon

108790 LAVATÓRIO VALÊNCIA **181.67€** **218.01€**

1300x530x190mm / 38.8Kg / Peças p/paleta BR-CR=10
Lavatório semi-encastrável com 2 furos para torneiras. Com anel embelezador. Inclui Kit de Fixação.

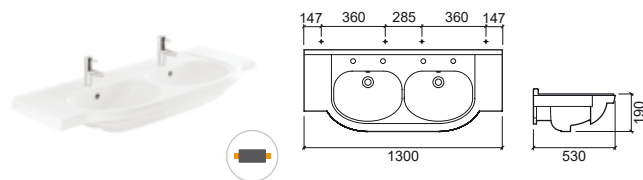

Referência Descrição € Branco

123350 LAVATÓRIO STATUS **303.08€**

605x408x180mm / 14.5Kg / Peças p/paleta BR=12
Lavatório semi-encastrável com furo para torneira. Com anel embelezador. Compatível com móvel Status 62301.

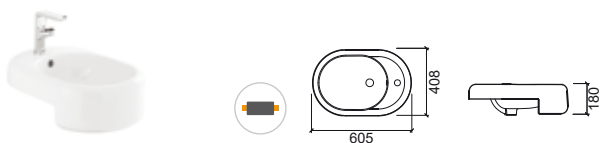

Referência Descrição € Branco € Pergamon

134380 LAVATÓRIO LOOK **75.79€** **90.94€**

535x457x160mm / 14.6Kg / Peças p/paleta BR-CR=30-18
Lavatório semi-encastrável com furo para torneira. Com anel embelezador.

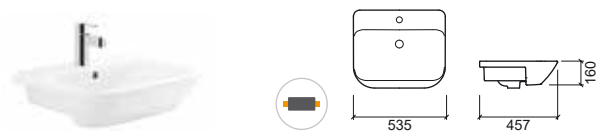

LEGENDA.

 Semi-encastrar

BR. BRANCO > CR. COR

LAVATÓRIOS SEMI-ENCASTRÁVEIS

Referência Descrição € Branco € Pergamon

134350 ① **LAVATÓRIO LOOK 63** **112.80€** **135.35€**

637x465x168mm / 15.8Kg / Peças p/paleta BR-CR=30-18
Lavatório semi-encastrável com furo para torneira. Com anel embelezador. Inclui Kit de Fixação. Compatível com móvel Look 63421. Plano de corte em 'U': 445x595mm.

134360 ② **LAVATÓRIO LOOK 83** **129.05€** **154.87€**

832x465x177mm / 20.0Kg / Peças p/paleta BR-CR=30-18
Lavatório semi-encastrável com furo para torneira. Com anel embelezador. Inclui Kit de Fixação. Compatível com móvel Look 63420.

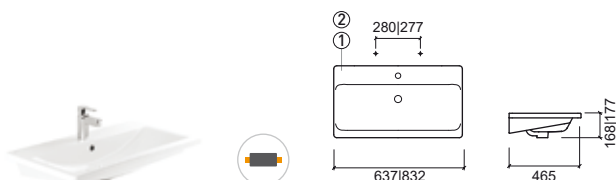

Referência Descrição € Branco € Pergamon

134770 ① **LAVATÓRIO LOOK 63x36** **98.84€** **118.61€**

632x363x162mm / 12.8Kg
Lavatório semi-encastrável com furo para torneira. Com anel embelezador. Inclui kit fixação. Plano de corte em 'U': 338x590mm.

134780 ② **LAVATÓRIO LOOK 83x36** **114.44€** **137.33€**

835x365x137mm / 16.4Kg
Lavatório semi-encastrável com furo para torneira. Com anel embelezador. Inclui kit fixação. Plano de corte em 'U': 340x790mm.

134790 ③ **LAVATÓRIO LOOK 103x36** **130.05€** **156.06€**

1040x365x170mm / 21.3Kg
Lavatório semi-encastrável com furo para torneira. Com anel embelezador. Inclui kit fixação. Plano de corte em 'U': 340x990mm.

	A	B	C	D	E	F
① 63	632	363	162	285	---	---
② 83	835	365	137	282	---	---
③ 103	1040	365	170	285	146	145



Referência Descrição € Branco € Pergamon

109880 **LAVATÓRIO PALM 120** **267.15€** **320.58€**

1200x500x145mm / 31.4Kg / Peças p/paleta BR-CR=14
Lavatório semi-encastrável com furo para torneira. Sem overflow. Inclui Kit de Fixação. Compatível com móvel Palm 120 64901. **Não compatível com VDA.** Válvula compatível Ref. 4V9711. Plano de corte em 'U': 1150x475mm.

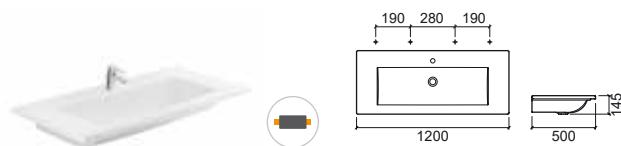

Referência Descrição € Branco € Pergamon

109870 **LAVATÓRIO PALM 100** **222.48€** **266.97€**

1000x500x150mm / 27.1Kg / Peças p/paleta BR-CR=14
Lavatório semi-encastrável com furo para torneira. Sem overflow. Inclui Kit de Fixação. Compatível com móvel Palm 100 64801. **Não compatível com VDA.** Válvula compatível Ref. 4V9711. Plano de corte em 'U': 950x475mm.

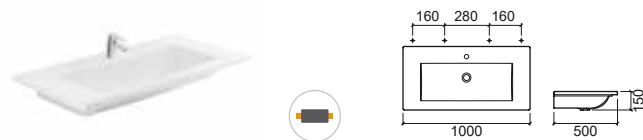

Referência Descrição € Branco € Pergamon

109830 ① **LAVATÓRIO PALM 80** **178.79€** **214.54€**

800x500x145mm / 20.5Kg / Peças p/paleta BR-CR=16
Lavatório semi-encastrável com furo para torneira. Inclui Kit de Fixação. Compatível com móvel Palm 80 64701. **Não compatível com VDA.** Válvula compatível Ref. 4V9711. Plano de corte em 'U': 750x475mm.

109820 ② **LAVATÓRIO PALM 65** **144.26€** **173.11€**

650x450x145mm / 16.6Kg / Peças p/paleta BR-CR=20
Lavatório semi-encastrável com furo para torneira. Sem overflow. Inclui Kit de Fixação. **Não compatível com VDA.** Válvula compatível Ref. 4V9711. Plano de corte em 'U': 600x425mm.



Referência Descrição € Branco € Pergamon

109810 **LAVATÓRIO PALM 50** **111.50€** **133.80€**

500x400x135mm / 11.3Kg / Peças p/paleta BR=20
Lavatório semi-encastrável com furo para torneira. Sem overflow. Inclui Kit de Fixação. **Não compatível com VDA.** Válvula compatível Ref. 4V9711. Plano de corte em 'U': 460x380mm.

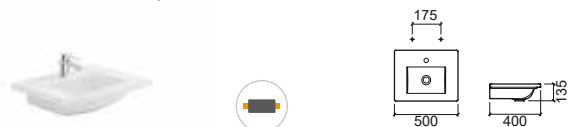

LEGENDA.

Semi-encastrar Não compatível com VDA

BR. BRANCO > CR. PERGAMON

LAVATÓRIOS / 347

LAVATÓRIOS SEMI-ENCASTRÁVEIS

LAVATÓRIOS PAREDE

Referência	Descrição	€ Branco	€ Pergamon
------------	-----------	----------	------------

140330 LAVATÓRIO URB.Y 40x25 **89.94€** **107.80€**

400x250x155mm / 7.7Kg
Lavatório de parede com furo para torneira.
Sem anel embelezador. Inclui Kit de Fixação.

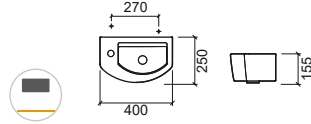

Referência	Descrição	€ Branco	€ Pergamon
------------	-----------	----------	------------

134390 LAVATÓRIO LOOK 50x23 **43.93€** **52.71€**

500x230x160mm / 8.2Kg / Peças p/palette BR-CR=30-18
Lavatório de parede com furo para torneira.
Sem anel embelezador. Inclui Kit de Fixação.

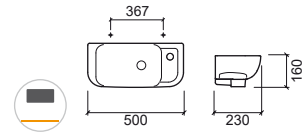

Referência	Descrição	€ Branco
------------	-----------	----------

118300 LAVATÓRIO DOURO **52.02€**

508x307x148mm / 10.6Kg / Peças p/palette BR=56
Lavatório de parede com furo para torneira.
Sem anel embelezador. Não inclui Kit de Fixação.

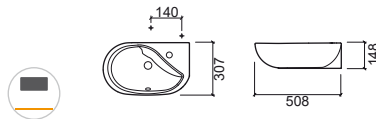

Referência	Descrição	€ Branco	€ Pergamon
------------	-----------	----------	------------

134300 LAVATÓRIO LOOK 36x30 **37.34€** **44.81€**

362x304x158mm / 8.3Kg / Peças p/palette BR-CR=30-18
Lavatório de parede com furo para torneira.
Com anel embelezador. Inclui Kit de Fixação.

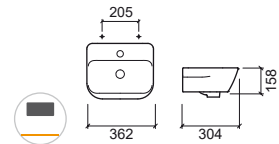

Referência	Descrição	€ Branco	€ Cor*
------------	-----------	----------	--------

108310 LAVATÓRIO MIRA **23.97€** **28.76€**

405x270x150mm / 6.1Kg / Peças p/palette BR-CR=90
Lavatório de parede com furo para torneira.
Sem anel embelezador. Não inclui Kit de Fixação.
*Cores disponíveis sob consulta: **pergamon**.

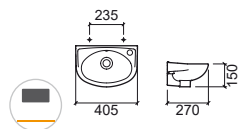

Referência	Descrição	€ Branco	€ Pergamon
------------	-----------	----------	------------

131300 LAVATÓRIO EASY 46 **51.63€** **61.97€**

465x375x180mm / 9.0Kg / Peças p/palette BR-CR=36-24
Lavatório de parede com furo para torneira.
Sem anel embelezador. Inclui Kit de Fixação.

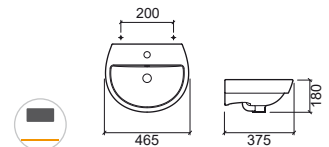

Referência	Descrição	€ Branco
------------	-----------	----------

108340 LAVATÓRIO MONDEGO **27.54€**

450x380x197mm / 9.7Kg / Peças p/palette BR=56
Lavatório de parede com furo para torneira.
Sem anel embelezador. Não inclui Kit de Fixação.

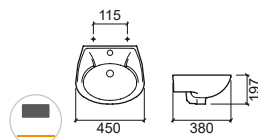

LEGENDA.

Parede

BR. BRANCO > CR. PERGAMON

LAVATÓRIOS PAREDE

Referência	Descrição	€ Branco	€ Preto
------------	-----------	----------	---------

127330 LAVATÓRIO ADVANCE 40 **121.53€** **194.45€**

400x254x160mm / 9.2Kg / Peças p/paleta BR-CR=12
 Lavatório de parede com furo para torneira.
 Sem anel embelezador. Inclui Kit de Fixação.

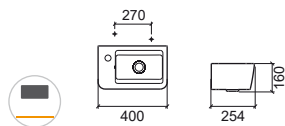

Referência	Descrição	€ Branco	€ Pergamon
------------	-----------	----------	------------

131700 LAVATÓRIO EASY 50 **60.44€** **72.52€**

505x505x190mm / 14.5Kg / Peças p/paleta BR-CR=36-24
 Lavatório de parede com furo para torneira.
 Sem anel embelezador. Inclui Kit de Fixação.

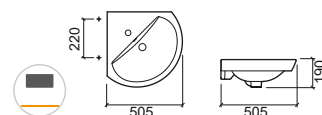

Referência	Descrição	€ Branco
------------	-----------	----------

118700 LAVATÓRIO SADO **31.21€**

357x357x149mm / 7.0Kg / Peças p/paleta BR=48
 Lavatório de parede com furo para torneira.
 Com anel embelezador. Não inclui Kit de Fixação.

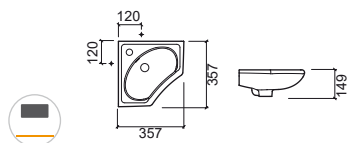

Referência	Descrição	€ Branco
------------	-----------	----------

135700 LAVATÓRIO CETUS BASIC 50 **41.68€**

500x480x172mm / 10.9Kg / Peças p/paleta BR=30
 Lavatório de parede com furo para torneira.
 Sem anel embelezador. Não inclui Kit de Fixação.
 Kit de fixação compatível 43.

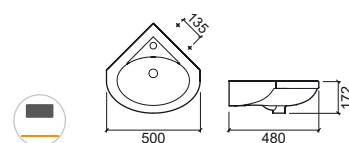

Referência	Descrição	€ Branco	€ Pergamon
------------	-----------	----------	------------

134700 LAVATÓRIO LOOK 45x45 **47.24€** **56.67€**

445x480x162mm / 10.3Kg / Peças p/paleta BR-CR=30-18
 Lavatório de parede com furo para torneira.
 Com anel embelezador. Inclui Kit de Fixação.

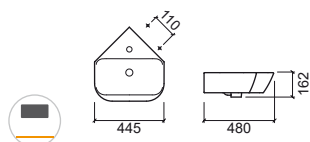



LEGENDA.



Parede

LAVATÓRIOS PAREDE



Referência Descrição € Branco € Cromo

109800 ① **LAVATÓRIO FLUX 120**  **318.41€**
 1200x450x140mm / 26.4Kg / Peças p/paleta BR=12
 Lavatório de parede com 2 furos para torneiras. Sem overflow.
 Inclui Kit de Fixação e adaptador de Sifão Ref. 4V9811.
Não compatível com VDA.

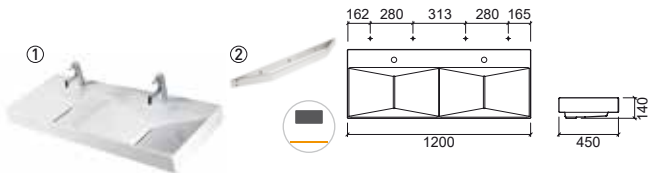
40912 ② **TOALHEIRO FLUX 120** **194.89€**
 3.7Kg
 Toalheiro em latão cromado para lavatório Flux 120.



Referência Descrição € Branco € Cromo

109760 ① **LAVATÓRIO FLUX 80**  **226.72€**
 800x450x138mm / 19.4Kg / Peças p/paleta BR=16
 Lavatório de parede com furo para torneira.
 Sem overflow. Inclui Kit de Fixação e adaptador de Sifão Ref. 4V9811.
Não compatível com VDA.

40908 ② **TOALHEIRO FLUX 80** **125.30€**
 2.5Kg
 Toalheiro em latão cromado para lavatório Flux 80.

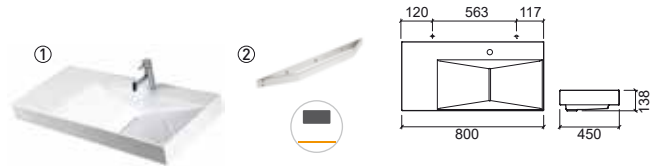



Referência Descrição € Branco € Cromo

109780 ① **LAVATÓRIO FLUX 100**  **264.92€**
 1000x450x135mm / 26.3Kg / Peças p/paleta BR=12
 Lavatório de parede com furo para torneira. Sem overflow.
 Inclui Kit de Fixação e adaptador de Sifão Ref. 4V9811.
Não compatível com VDA.

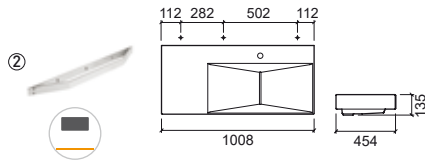
40910 ② **TOALHEIRO FLUX 100** **153.16€**
 3.1Kg
 Toalheiro em latão cromado para lavatório Flux 100.



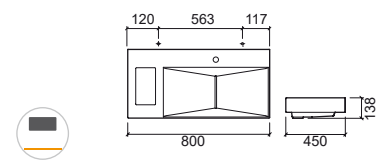

Referência Descrição € Branco

109770 **LAVATÓRIO FLUX 80 C/FURO P/CESTO**  **235.63€**
 800x450x138mm / 18.6Kg / Peças p/paleta BR=16
 Lavatório de parede com furo para torneira.
 Sem overflow. Inclui Kit de Fixação e adaptador de Sifão Ref. 4V9811.
Não compatível com VDA. Não compatível com toalheiro.
 Compatível com móvel Flux 60920 e 60900.



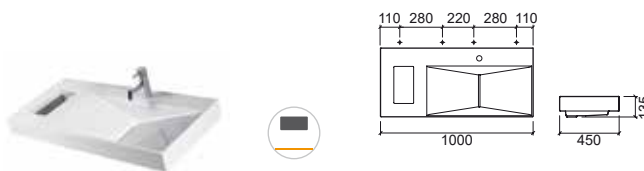

Referência Descrição € Branco

109790 **LAVATÓRIO FLUX 100 C/FURO P/CESTO**  **273.82€**
 1000x450x135mm / 23.8Kg / Peças p/paleta BR=12
 Lavatório de parede com furo para torneira.
 Sem overflow. Inclui Kit de Fixação e adaptador de Sifão Ref. 4V9811.
Não compatível com VDA. Não compatível com toalheiro.
 Compatível com móvel Flux 60920 e 60900.



Referência Descrição € Branco € Cromo

109750 ① **LAVATÓRIO FLUX 65**  **191.38€**
 655x390x135mm / 13.0Kg / Peças p/paleta BR=20
 Lavatório de parede sem furo para torneira.
 Sem overflow. Inclui Kit de Fixação e adaptador de Sifão Ref. 4V9811.
Não compatível com VDA.

40906 ② **TOALHEIRO FLUX 65** **111.37€**
 2.0Kg
 Toalheiro em latão cromado para lavatório Flux 65.



LEGENDA.

 Não compatível com VDA  Sem furo para torneira  Parede

BR. BRANCO

LAVATÓRIOS / 351

LAVATÓRIOS PAREDE

Referência Descrição € Branco € Cromo

109700 ① **LAVATÓRIO FLUX 65 C/FURO P/TORNEIRA** **192.08€**
 650x450x135mm / 18.2Kg / Peças p/palette BR=20
 Lavatório de parede com furo para torneira.
 Sem overflow. Inclui Kit de Fixação e adaptador de Sifão Ref. 4V9811.
Não compatível com VDA.

40906 ② **TOALHEIRO FLUX 65** **111.37€**

2.0Kg
 Toalheiro em latão cromado para lavatório Flux 65.

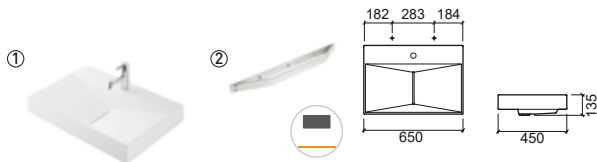

Referência Descrição € Branco € Pergamon

108810 **LAVATÓRIO PLAN 75** **184.02€** **220.81€**
 750x475x135mm / 23.2Kg / Peças p/palette BR-CR=18
 Lavatório de parede com furo para torneira.
 Sem overflow. Inclui Kit de Fixação.
 Compatível com pernas Plan 68032 e toalheiro 75 5A080381.
[-] Consultar disponibilidade.

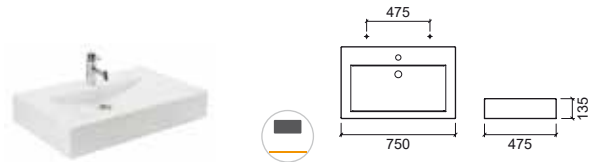

Referência Descrição € Branco € Pergamon

108830 **LAVATÓRIO PLAN 150** **313.91€** **376.69€**
 1500x470x130mm / 50.6Kg / Peças p/palette BR-CR=08
 Lavatório de parede com 2 furos para torneiras.
 Sem overflow. Inclui Kit de Fixação.
 Compatível com pernas Plan 68032 e toalheiro 150 5A080383.

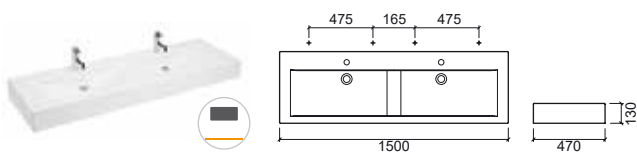

Referência Descrição € Branco € Pergamon

108800 **LAVATÓRIO PLAN 50** **119.06€** **142.88€**
 495x475x130mm / 14.9Kg / Peças p/palette BR-CR=32
 Lavatório de parede com furo para torneira.
 Sem overflow. Inclui Kit de Fixação.
 Compatível com pernas Plan 68032 e toalheiro 50 5A080380.

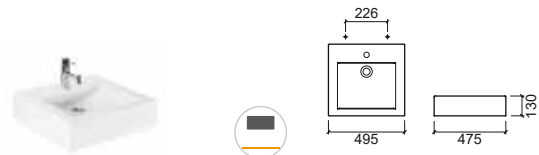

Referência Descrição € Branco € Pergamon

108820 **LAVATÓRIO PLAN 100** **229.47€** **275.37€**
 1000x475x135mm / 31.4Kg / Peças p/palette BR-CR=16
 Lavatório de parede com furo para torneira.
 Sem overflow. Inclui Kit de Fixação.
 Compatível com pernas Plan 68032 e toalheiro 100 5A080382.

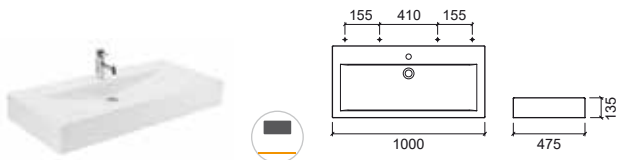

Referência Descrição € Branco

109850 ① **LAVATÓRIO FLOW 94** **348.14€**
 940x470x200mm / 37.2Kg / Peças p/palette BR=10
 Lavatório de parede sem furo para torneira com tampa cerâmica.
 Sem overflow. Inclui Kit de Fixação. **Não compatível com VDA.**
 Válvula compatível Ref. 4V9711. Compatível com móvel Flow 64231.

1T9840 ② **TAMPA CERÂMICA FLOW** **21.97€**

1.8Kg
 Tampa cerâmica para lavatório Flow.

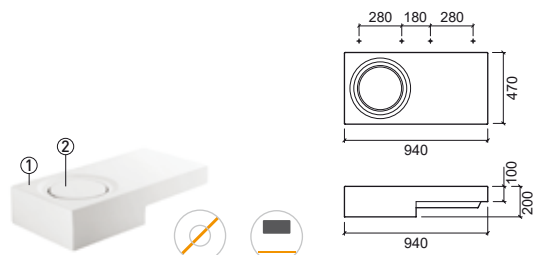

LEGENDA.



✘ Não compatível com VDA

○ Sem furo para torneira

■ Parede

LAVATÓRIOS PAREDE

Referência Descrição € Branco



109840 ① **LAVATÓRIO FLOW 47**  **144.08€**
 470x470x105mm / 17.1Kg / Peças p/palette BR=20
 Lavatório de parede sem furo para torneira com tampa cerâmica.
 Sem overflow. Inclui Kit de Fixação. **Não compatível com VDA.**
 Válvula compatível Ref. 4V9711. Compatível com móvel Flow 64201.

1T9840 ② **TAMPA CERÂMICA FLOW** **21.97€**

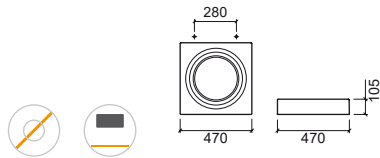
 1.8Kg
 Tampa cerâmica para lavatório Flow.



Referência Descrição € Branco € Pergamon

109430 ① **LAVATÓRIO VISTA 120**  **201.63€** **237.21€**
 1203x432x113mm / 28.3Kg
 Lavatório de parede com 2 furos para torneiras. Sem overflow. Inclui Kit de Fixação. **Não compatível com VDA.** Válvula compatível Ref. 4V9711.
 Compatível com móvel Vista 120 60830.

109440 ② **LAVATÓRIO VISTA 140**  **238.77€** **280.91€**



 1402x430x106mm
 Lavatório de parede com 2 furos para torneiras. Sem overflow. Inclui Kit de Fixação. **Não compatível com VDA.** Válvula compatível Ref. 4V9711.
 Compatível com móvel Vista 140 60831.

1T9410 **TAMPA VISTA** **19.64€** **23.55€**

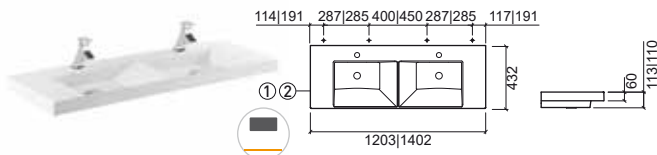
 325x200x17mm / 1.8Kg
 Tampa para lavatório Vista excepto para lavatório Vista 50.



Referência Descrição € Branco € Pergamon

109400 ① **LAVATÓRIO VISTA 50**  **100.82€** **120.98€**
 503x432x114mm
 Lavatório de parede com furo para torneira. Sem overflow. Inclui Kit de Fixação. **Não compatível com VDA.** Válvula compatível Ref. 4V9711.
 Compatível com móvel Vista 50 60802.

109410 ② **LAVATÓRIO VISTA 80**  **127.35€** **152.82€**

 802x431x114mm / 19.6Kg
 Lavatório de parede com furo para torneira. Sem overflow. Inclui Kit de Fixação. **Não compatível com VDA.** Válvula compatível Ref. 4V9711.
 Compatível com móvel Vista 80 60820.

109420 ③ **LAVATÓRIO VISTA 100**  **164.49€** **197.38€**



 1002x431x114mm / 24.7Kg
 Lavatório de parede com furo para torneira. Sem overflow. Inclui Kit de Fixação. **Não compatível com VDA.** Válvula compatível Ref. 4V9711.
 Compatível com móvel Vista 1000 60821.

1T9400 **TAMPA VISTA P/LAVATÓRIO 50** **16.45€** **19.74€**

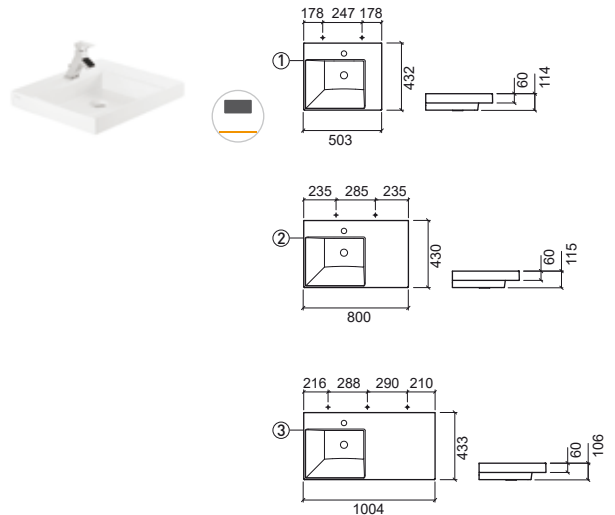
 269x201x17mm / 0.8Kg
 Tampa para lavatório Vista para lavatório Vista 50.



Referência Descrição € Branco € Pergamon



109880 ① **LAVATÓRIO PALM 120**  **267.15€** **320.58€**
 1200x500x145mm / 31.4Kg / Peças p/palette BR-CR=14
 Lavatório de parede com furo para torneira.
 Sem overflow. Inclui Kit de Fixação. **Não compatível com VDA.**
 Válvula compatível Ref. 4V9711.

4040411 ② **PAR TOALHEIROS PALM** **90.08€**

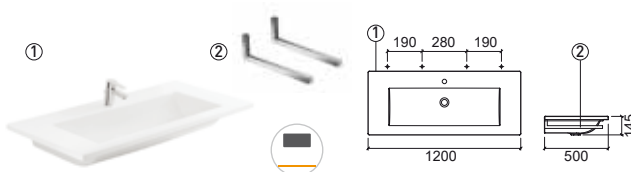
 1.2Kg
 Par de toalheiros em latão **cromado** para lavatórios Palm 80, 100 e 120.



Referência Descrição € Branco € Pergamon

109870 ① **LAVATÓRIO PALM 100**  **222.48€** **266.97€**
 1000x500x150mm / 27.1Kg / Peças p/palette BR-CR=14
 Lavatório de parede com furo para torneira. Sem overflow. Inclui Kit de Fixação. **Não compatível com VDA.** Válvula compatível Ref. 4V9711.
 Compatível com toalheiro Palm 404041.

4040411 ② **PAR TOALHEIROS PALM** **90.08€**

 1.2Kg
 Par de toalheiros em latão **cromado** para lavatórios Palm 80, 100 e 120.

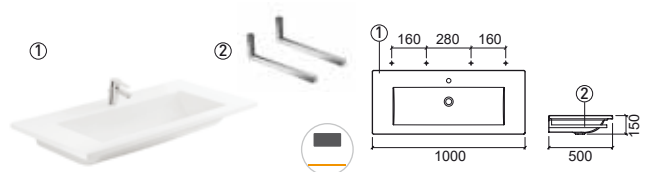

LEGENDA.

 Não compatível com VDA  Sem furo para torneira  Parede

LAVATÓRIOS PAREDE

Referência Descrição € Branco € Pergamon

109830 ① **LAVATÓRIO PALM 80**  **178.79€** **214.54€**

 800x500x145mm / 20.5Kg / Peças p/paleta BR-CR=16
Lavatório de parede com furo para torneira. Sem overflow. Inclui Kit de Fixação. **Não compatível com VDA.** Válvula compatível Ref. 4V9711. Compatível com toalheiro Palm 404041.

404041 ② **PAR TOALHEIROS PALM** **90.08€**

 1.2Kg
Par de toalheiros em latão **cromado** para lavatórios Palm 80, 100 e 120.

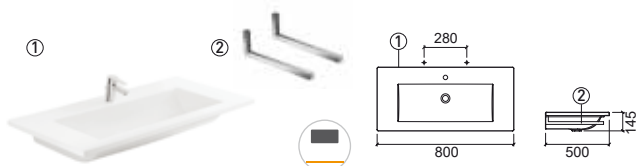

Referência Descrição € Branco € Pergamon

109820 ① **LAVATÓRIO PALM 65**  **144.26€** **173.11€**

 650x450x145mm / 6.6Kg / Peças p/paleta BR-CR=20
Lavatório de parede com furo para torneira. Sem overflow. Inclui Kit de Fixação. **Não compatível com VDA.** Válvula compatível Ref. 4V9711. Compatível com toalheiro Palm 404041.

40405 ② **PAR TOALHEIROS PALM P/LAVATÓRIO 65** **86.64€**

 1.1Kg
Par de toalheiros em latão **cromado** para lavatórios Palm 65.



Referência Descrição € Branco € Pergamon

109810 ① **LAVATÓRIO PALM 50**  **111.50€** **133.80€**

 500x400x135mm / 11.3Kg / Peças p/paleta BR-CR=32
Lavatório de parede com furo para torneira. Sem overflow. Inclui Kit de Fixação. **Não compatível com VDA.** Válvula compatível Ref. 4V9711. Compatível com toalheiro Palm 404031.

40403 ② **PAR TOALHEIROS PALM P/LAVATÓRIO 50** **84.51€**

 1.0Kg
Par de toalheiros em latão **cromado** para lavatórios Palm 50.



Referência Descrição € Branco € Pergamon

118100 ① **LAVATÓRIO NOVELDA PLUS 50** **88.43€** **106.12€**

 500x455x140mm
Lavatório de parede com furo para torneira, overflow e anel embelezador. Inclui Kit de Fixação.

118110 ② **LAVATÓRIO NOVELDA PLUS 60** **98.84€** **118.61€**

 606x456x140mm / 14.4Kg / Peças p/paleta BR-CR=30
Lavatório de parede com furo para torneira, overflow e anel embelezador. Inclui Kit de Fixação.

118120 ③ **LAVATÓRIO NOVELDA PLUS 70** **119.65€** **143.58€**

 705x455x130mm
Lavatório de parede com furo para torneira, overflow e anel embelezador. Inclui Kit de Fixação.

	A	B	C	D	
①	50	500	455	140	275
②	60	606	456	140	285
③	70	705	455	130	283

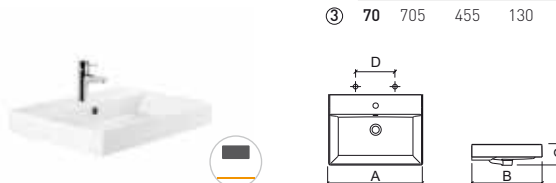

Referência Descrição € Branco € Pergamon

118109 ① **LAVATÓRIO NOVELDA PLUS 50** **88.43€** **106.12€**

 500x455x140mm
Lavatório de parede sem furo para torneira, overflow e anel embelezador. Inclui Kit de Fixação.

118119 ② **LAVATÓRIO NOVELDA PLUS 60** **98.84€** **118.61€**

 606x456x140mm / 14.4Kg / Peças p/paleta BR-CR=30
Lavatório de parede sem furo para torneira, overflow e anel embelezador. Inclui Kit de Fixação.

118129 ③ **LAVATÓRIO NOVELDA PLUS 70** **119.65€** **143.58€**

 705x455x130mm
Lavatório de parede sem furo para torneira, overflow e anel embelezador. Inclui Kit de Fixação.

	A	B	C	D	
①	50	500	455	140	275
②	60	606	456	140	285
③	70	705	455	133	283



LEGENDA.

 Não compatível com VDA

 Sem furo para torneira

 Parede

LAVATÓRIOS PAREDE

Referência Descrição € Branco

- 136950** LAVATÓRIO SANLIFE 40x40 C/FURO P/TORNEIRA **135.25€**
 400x400x145mm / 10.9Kg / Peças p/paleta BR=36
 Lavatório de parede sem anel embelezador. Inclui Kit de Fixação.

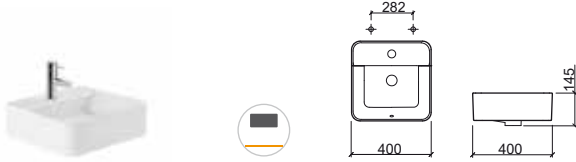

Referência Descrição € Branco

- 136900** ① LAVATÓRIO SANLIFE 60x35 C/FURO P/TORNEIRA **162.36€**
 600x350x143mm / 13.0Kg
 Lavatório de parede sem anel embelezador. Inclui Kit de Fixação.
- 136910** ② LAVATÓRIO SANLIFE 60x40 C/FURO P/TORNEIRA **167.67€**
 602x400x144mm / 15.7Kg / Peças p/paleta BR-CR=18
 Lavatório de parede sem anel embelezador. Inclui Kit de Fixação.
- 136920** ③ LAVATÓRIO SANLIFE 80x35 C/FURO P/TORNEIRA **185.71€**
 800x350x143mm / 16.9Kg
 Lavatório de parede sem anel embelezador. Inclui Kit de Fixação.
- 136930** ④ LAVATÓRIO SANLIFE 80x40 C/FURO P/TORNEIRA **192.08€**
 800x400x143mm / 19.9Kg
 Lavatório de parede sem anel embelezador. Inclui Kit de Fixação.

	A	B	C	D		A	B	C	D		
①	60	600	350	143	285	③	80	800	350	143	280
②	60	602	400	144	285	④	80	800	400	143	280

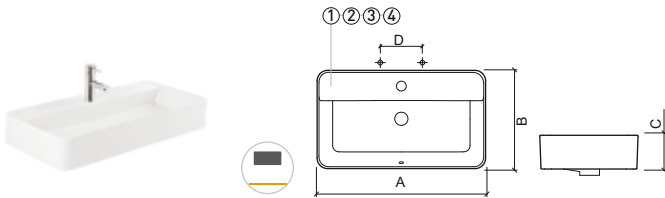

Referência Descrição € Branco

- 108460** LAVATÓRIO CLEAN 123 **259.78€**
 1228x465x130mm / 29.0Kg
 Lavatório de parede com 2 furos para torneiras com válvula sempre aberta incluída. Sem overflow. Inclui Kit de Fixação. **Não compatível com VDA.**
 Válvula compatível Ref. 49800 incluída. Compatível com móvel Clean 120 65820.

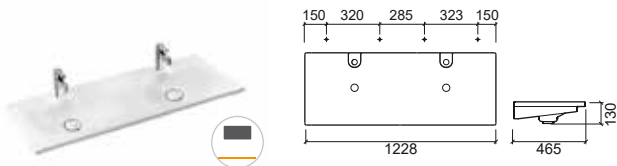

Referência Descrição € Branco

- 108470** LAVATÓRIO CLEAN 123 C/TOALHEIROS **303.08€**
 1405x465x143mm / 28.0Kg / Peças p/paleta BR=14
 Lavatório de parede com 2 furos para torneiras, com válvula sempre aberta incluída e toalheiros Direito e Esquerdo. Sem overflow. Inclui Kit de Fixação. **Não compatível com VDA.** Válvula compatível Ref. 49800 incluída. Compatível com móvel Clean 120 65820.

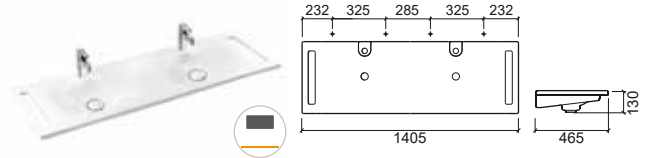

Referência Descrição € Branco

- 108440** LAVATÓRIO CLEAN 103 **205.66€**
 1030x470x150mm / 26.4Kg
 Lavatório de parede com furo para torneira com válvula sempre aberta incluída. Sem overflow. Inclui Kit de Fixação. **Não compatível com VDA.**
 Válvula compatível Ref. 49800 incluída. Compatível com móvel Clean 103 65720.

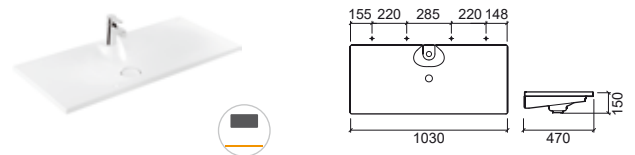

Referência Descrição € Branco

- 108450** LAVATÓRIO CLEAN 103 C/TOALHEIRO ESQ. **243.55€**
 1112x468x149mm / 29.8Kg
 Lavatório de parede com furo para torneira, com válvula sempre aberta incluída e toalheiro Esquerdo. Sem overflow. Inclui Kit de Fixação. **Não compatível com VDA.** Válvula compatível Ref. 49800 incluída. Compatível com móvel Clean 103 65720.

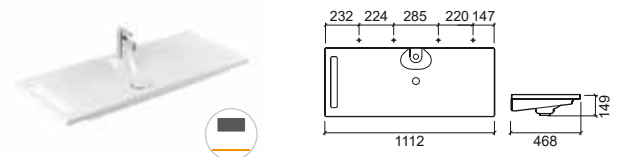



LEGENDA.

- Parede
 Não compatível com VDA
 Toalheiro esquerdo
 Toalheiro direito



LAVATÓRIOS PAREDE

Referência Descrição € Branco

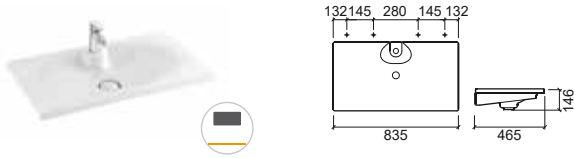
108420 LAVATÓRIO CLEAN 83  **186.18€**
 835x465x146mm / 21.8Kg / Peças p/palette BR=16
 Lavatório de parede com furo para torneira com válvula sempre aberta incluída. Sem overflow. Inclui Kit de Fixação. **Não compatível com VDA.** Válvula compatível Ref. 49800 incluída. Compatível com móvel Clean 83 65620.



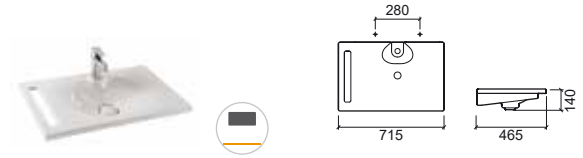

Referência Descrição € Branco

108410 LAVATÓRIO CLEAN 63 C/TOALHEIRO ESQ.  **201.66€**
 715x465x140mm / 18.3Kg / Peças p/palette BR=16
 Lavatório de parede com furo para torneira, com válvula sempre aberta incluída e toalheiro Esquerdo. Sem overflow. Inclui Kit de Fixação. **Não compatível com VDA.** Válvula compatível Ref. 49800 incluída. Compatível com móvel Clean 63 65520.



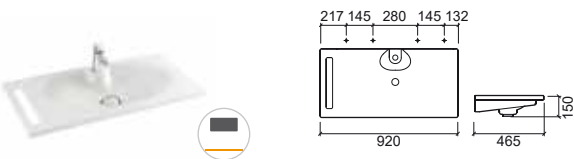

Referência Descrição € Branco

108430 LAVATÓRIO CLEAN 83 C/TOALHEIRO ESQ.  **221.90€**
 920x465x150mm / 22.2Kg / Peças p/palette BR=14
 Lavatório de parede com furo para torneira, com válvula sempre aberta incluída e toalheiro Esquerdo. Sem overflow. Inclui Kit de Fixação. **Não compatível com VDA.** Válvula compatível Ref. 49800 incluída. Compatível com móvel Clean 83 65620.





Referência Descrição € Branco

109330 ① LAVATÓRIO BLEND  **389.67€**
 650x454x360mm / 23.5Kg / Peças p/palette BR=12
 Lavatório de parede com cascata. Sem overflow. Inclui Kit de Fixação. **Não compatível com VDA.** Válvula compatível Ref. 4V9711. Compatível com espelho Blend 66271.

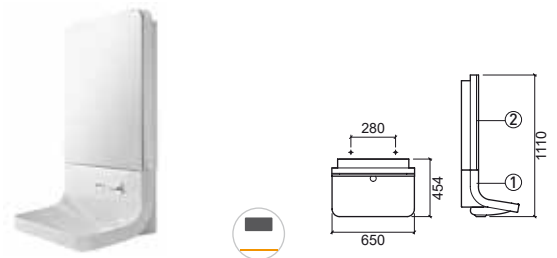
66271 ② ESPELHO C/ARMÁRIO BLEND **411.33€**
 650x130x750mm / 25.3Kg
 Espelho em MDF branco com armário para lavatório Blend.



Referência Descrição € Branco

108400 LAVATÓRIO CLEAN 63  **169.19€**
 630x465x145mm / 17.0Kg / Peças p/palette BR=20
 Lavatório de parede com furo para torneira com válvula sempre aberta incluída. Sem overflow. Inclui Kit de Fixação. **Não compatível com VDA.** Válvula compatível Ref. 49800 incluída. Compatível com móvel Clean 63 65520.

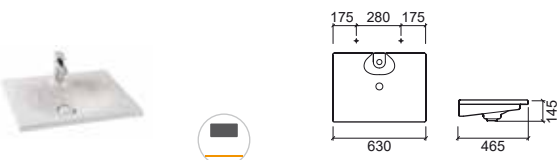

LEGENDA.

 Toalheiro esquerdo



 Não compatível com VDA



 Parede



BR. BRANCO



LAVATÓRIOS PAREDE

Referência Descrição € Branco

109300004D ① **LAVATÓRIO NOTE 60 DIR. C/FURO P/TORNEIRA**  **206.97€**
 605x300x200mm / 20.5Kg / Peças p/paleta BR=20
 Lavatório de parede direito com furo para torneira.
 Sem overflow. Inclui Kit de Fixação. **Não compatível com VDA.**
 Válvula compatível Ref. 4V9711.



109300004E ② **LAVATÓRIO NOTE 60 ESQ. C/FURO P/TORNEIRA**  **206.97€**
 605x300x200mm / 20.5Kg / Peças p/paleta BR=20
 Lavatório de parede esquerdo com furo para torneira.
 Sem overflow. Inclui Kit de Fixação. **Não compatível com VDA.**
 Válvula compatível Ref. 4V9711.

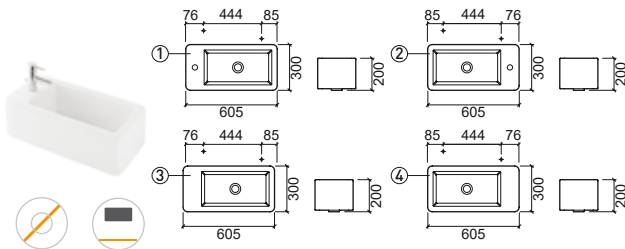

109309004D ③ **LAVATÓRIO NOTE 60 DIR.**  **206.97€**
 605x300x200mm / 20.5Kg / Peças p/paleta BR=20
 Lavatório de parede direito sem furo para torneira.
 Sem overflow. Inclui Kit de Fixação. **Não compatível com VDA.**
 Válvula compatível Ref. 4V9711.

109309004E ④ **LAVATÓRIO NOTE 60 ESQ.**  **206.97€**
 605x300x200mm / 20.5Kg / Peças p/paleta BR=20
 Lavatório de parede esquerdo sem furo para torneira.
 Sem overflow. Inclui Kit de Fixação. **Não compatível com VDA.**
 Válvula compatível Ref. 4V9711.





Referência Descrição € Branco

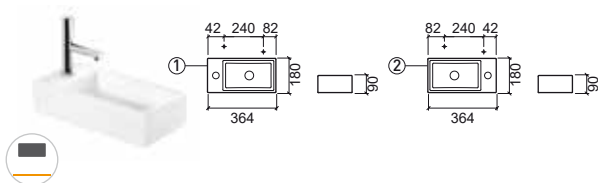

108100004D ① **LAVATÓRIO NOTE 36x18 DIR. C/FURO P/TORNEIRA**  **52.02€**
 364x180x90mm
 Lavatório de parede direito com furo para torneira.
 Sem overflow. **Não compatível com VDA.** Válvula compatível Ref. 4V9711.



108100004E ② **LAVATÓRIO NOTE 36x18 ESQ. C/FURO P/TORNEIRA**  **52.02€**
 364x180x90mm
 Lavatório de parede esquerdo com furo para torneira.
 Sem overflow. **Não compatível com VDA.** Válvula compatível Ref. 4V9711.







Referência Descrição € Branco



109730004F ① **LAVATÓRIO NOTE 45 FRONTAL C/FURO P/TORNEIRA**  **165.57€**
 250x450x200mm / 13.4Kg / Peças p/paleta BR=20
 Lavatório de parede com furo para torneira.
 Sem overflow. Inclui Kit de Fixação. **Não compatível com VDA.**
 Válvula compatível Ref. 4V9711.

109730004D ② **LAVATÓRIO NOTE 45 DIR. C/FURO P/TORNEIRA**  **165.57€**
 450x250x200mm / 13.4Kg / Peças p/paleta BR=20
 Lavatório de parede direito com furo para torneira.
 Sem overflow. Inclui Kit de Fixação. **Não compatível com VDA.**
 Válvula compatível Ref. 4V9711.

109730004E ③ **LAVATÓRIO NOTE 45 ESQ. C/FURO P/TORNEIRA**  **165.57€**
 450x250x200mm / 13.4Kg / Peças p/paleta BR=20
 Lavatório de parede esquerdo com furo para torneira.
 Sem overflow. Inclui Kit de Fixação. **Não compatível com VDA.**
 Válvula compatível Ref. 4V9711.

109739004F ④ **LAVATÓRIO NOTE 45 FRONTAL**  **165.57€**
 250x450x200mm / 13.4Kg / Peças p/paleta BR=20
 Lavatório de parede sem furo para torneira.
 Sem overflow. Inclui Kit de Fixação. **Não compatível com VDA.**
 Válvula compatível Ref. 4V9711.

109739004D ⑤ **LAVATÓRIO NOTE 45 DIR.**  **165.57€**
 450x250x200mm / 13.4Kg / Peças p/paleta BR=20
 Lavatório de parede direito sem furo para torneira.
 Sem overflow. Inclui Kit de Fixação. **Não compatível com VDA.**
 Válvula compatível Ref. 4V9711.

109739004E ⑥ **LAVATÓRIO NOTE 45 ESQ.**  **165.57€**
 450x250x200mm / 13.4Kg / Peças p/paleta BR=20
 Lavatório de parede esquerdo sem furo para torneira.
 Sem overflow. Inclui Kit de Fixação. **Não compatível com VDA.**
 Válvula compatível Ref. 4V9711.

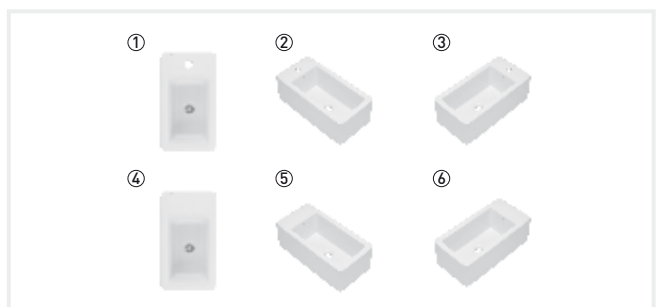
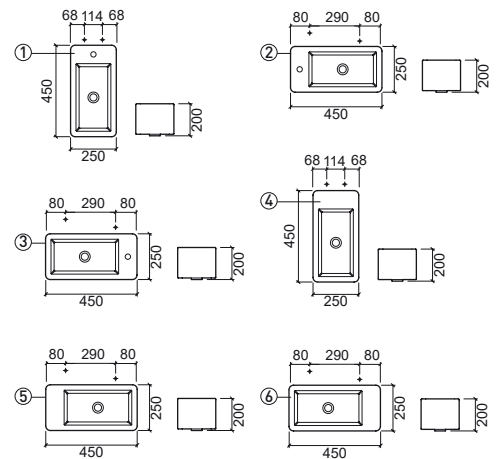

LEGENDA.

 Não compatível com VDA  Sem furo para torneira  Parede

BR. BRANCO

LAVATÓRIOS PAREDE

VÁLVULAS / SIFÕES

Referência Descrição € Branco

123330 LAVATÓRIO STATUS 50x38x50  **292.26€**
 506x394x500mm / 32.3Kg / Peças p/paleta BR=12
 Lavatório de parede sem furo para torneira.
 Sem overflow. Inclui Kit de Fixação. **Não compatível com VDA.**
 Válvula compatível Ref. 4V9711.

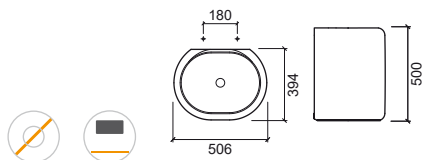

Referência Descrição € Cromo € Cor

4V9411 VÁLVULA TIC-TAC UNIVERSAL
 ESPELHO PEQUENO ABS CR  0.1Kg **5.30€**

4V91 VÁLVULA TIC-TAC UNIVERSAL
 ESPELHO GRANDE  0.4Kg **17.34€** **23.46€**
 Disponível em: Cr, Cr/Br, Cr/Preto).

4V9211 VÁLVULA TIC-TAC UNIVERSAL
 ESPELHO PEQUENO  0.5Kg **12.24€**

4V9311 VÁLVULA TIC-TAC UNIVERSAL
 ESPELHO QUADRADO  0.5Kg **22.44€**

4V9711 VÁLVULA SEMPRE ABERTA PARA
 LAVATÓRIOS SEM OVERFLOW  0.4Kg **24.45€**
 Para lavatórios sem overflow.

Referência Descrição € Cromo

4V9611 SIFÃO TÉCNICO QUADRADO **45.39€**
 1.0Kg

4V9511 SIFÃO TÉCNICO REDONDO **40.80€**
 0.3Kg

LEGENDA.

 Sem furo para torneira

 Não compatível com VDA

 Parede

PEÇAS ESPECIAIS

Sanita turca	361
Pia hospitalar	361

Urinol

Ria	361
Jade	361
WCA	362
Atlântico	362
Sanlife	362
Forma	362
Cubic	362
Modo	363
Like	363

Separador

Link	363
WcKids	363

Lava-Roupa

Tribo	364
Riba	364
Blink	364



PEÇAS ESPECIAIS

Referência Descrição € Branco

108610 SANITA TURCA **54.86€**

465x610x195mm / 14.8Kg / Peças p/paleta BR=16

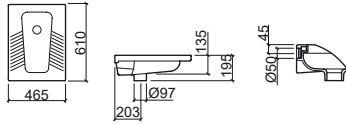

Referência Descrição € Branco € Cromo

118610 ① PIA HOSPITALAR **112.80€**

410x505x435mm / 22.0Kg / Peças p/paleta BR=30
Não Inclui fixação. Fixação compatível com Ref. 400.
> PÁGINA 365 COMPONENTES

4A1861 ② GRELHA P/PIA HOSPITALAR **44.80€**

425x390xØ8mm / 0.8Kg

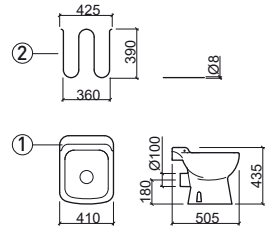

Referência Descrição € Branco € Pergamon

104500 URINOL JADE **125.93€** **151.12€**

330x278x540mm / 13.2Kg / Peças p/paleta BR-CR=36
Inclui Tampo, Kit de Fixação e Sifão de Descarga. * Cota indicativa.
> PÁGINA 365 COMPONENTES

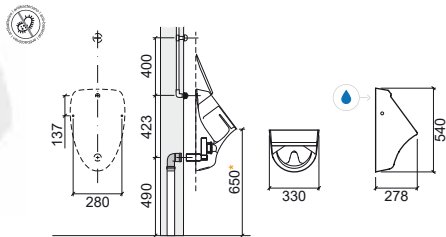

Referência Descrição € Branco

108500 URINOL RIA **27.03€**

310x255x423mm / 8.4Kg / Peças p/paleta BR=48
Não Inclui Sifão nem kit de fixação. * cotas indicativas
> PÁGINA 365 COMPONENTES

108590 PACK URINOL RIA **114.24€**

11.0Kg
Urinol + kit de fixação + torneira temp. urinol Eco + sifão

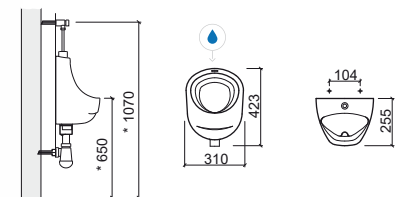

LEGENDA.

Antibacteriano Entrada de água

> PÁGINA 324 PLACAS > BR. BRANCO > CR. PERGAMON

PEÇAS ESPECIAIS

Referência Descrição € Branco

111500 URINOL WCA **219.62€**

☞ Ø347x315x505mm / 14.7Kg / Peças p/paleta BR=12
Inclui Sifão e kit de fixação. *Cota indicativa.
> PÁGINA 365 COMPONENTES

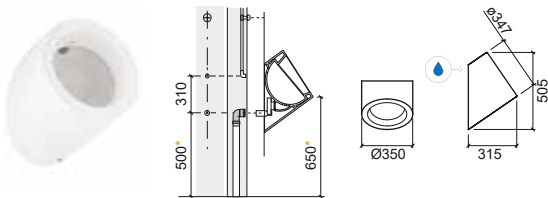

Referência Descrição € Branco

108510 URINOL ATLÂNTICO **175.94€**

☞ 485x340x770mm / 26.4Kg / Peças p/paleta BR=08
Não Inclui Sifão nem kit de fixação. *Cota indicativa.
> PÁGINA 366 COMPONENTES

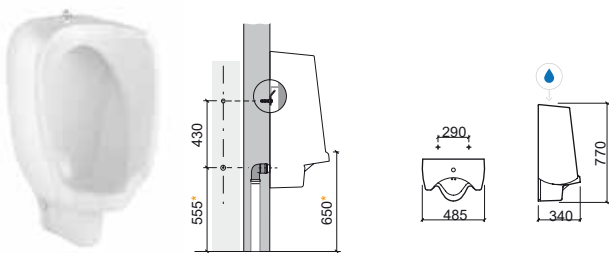

Referência Descrição € Branco

136500 URINOL SANLIFE **101.96€**

☞ 257x344x447mm / 9.1Kg / Peças p/paleta BR=20
Inclui difusor de urinol com entrada por trás, sifão, e kit de fixação.
[-] Consultar disponibilidade.
> PÁGINA 366 COMPONENTES

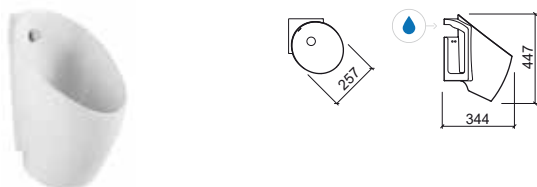

Referência Descrição € Branco

108560 ① URINOL FORMA ENTRADA P/TRÁS **117.30€**

☞ 350x350x585mm
Inclui Kit de Fixação e Sifão de Descarga.
> PÁGINA 366 COMPONENTES

108561 ② URINOL FORMA ENTRADA P/CIMA **117.30€**

☞ 350x350x585mm
Inclui Kit de Fixação e Sifão de Descarga.
> PÁGINA 366 COMPONENTES

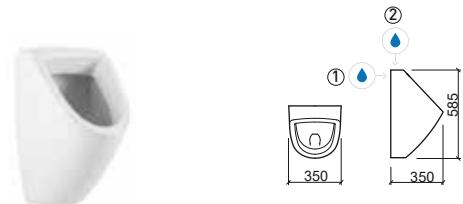

Referência Descrição € Branco

108520 ① URINOL CUBIC ENTRADA P/TRÁS **214.32€**

☞ 397x292x720mm / 24.9Kg / Peças p/paleta BR=15
Inclui Difusor, Sifão e Kit de fixação. *Cota indicativa.
> PÁGINA 366 COMPONENTES

108521 ② URINOL CUBIC ENTRADA P/CIMA **222.98€**

☞ 397x292x720mm / 24.9Kg / Peças p/paleta BR=15
Inclui Difusor, Sifão e Kit de fixação. *Cota indicativa.
> PÁGINA 366 COMPONENTES

108527 ③ URINOL CUBIC ELETRÔNICO **384.26€**

☞ 397x292x720mm / 24.9Kg / Peças p/paleta BR=15
Inclui Difusor, Sifão e Kit de fixação. *Cota indicativa.
> PÁGINA 366 COMPONENTES

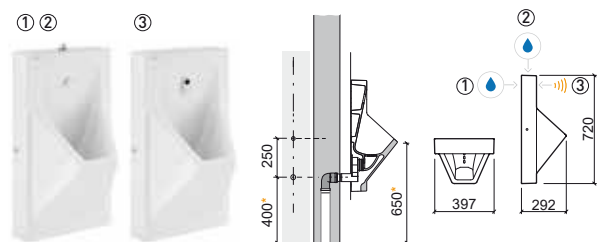

LEGENDA.

🔊 Eletrônico 💧 Entrada de água

> PÁGINA 324 PLACAS > BR. BRANCO

PEÇAS ESPECIAIS

Referência	Descrição	€ Branco
108530	① URINOL MODO ENTRADA P/TRÁS 458x270x735mm / 29.0Kg / Peças p/paleta BR=9 Inclui Difusor, Sifão e Kit de fixação. * Cota indicativa. > PÁGINA 366 COMPONENTES	222.85€
108531	② URINOL MODO ENTRADA P/CIMA 458x270x735mm / 29.0Kg / Peças p/paleta BR=9 Inclui Difusor, Sifão e Kit de fixação. * Cota indicativa. > PÁGINA 366 COMPONENTES	222.85€
108537	③ URINOL MODO ENTRADA P/TRÁS ELETRÔNICO 458x270x735mm / 29.0Kg / Peças p/paleta BR=9 Inclui Difusor eletrônico, Sifão, Kit de fixação e Kit de instalação. * Cota indicativa. > PÁGINA 366 COMPONENTES	397.95€

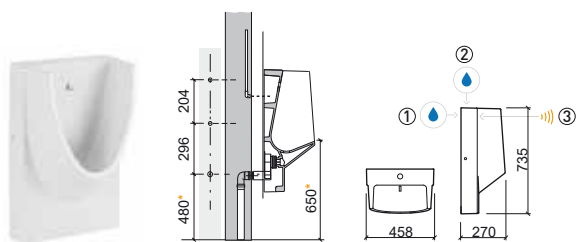

Referência	Descrição	€ Branco	€ Outra
108551	① URINOL LIKE COM DIFUSOR 315x325x565mm / 14.3Kg Inclui difusor, Sifão, Válvula e Kit de fixação * Cota indicativa. > PÁGINA 367 COMPONENTES	171.02€	
108550	② URINOL LIKE SEM ÁGUA 315x325x565mm / 14.3Kg Inclui Kit de inslatação, kit de desinfecção, Kit de fixação e detergente sanclean diluído (750ml) * Cota indicativa. > PÁGINA 367 COMPONENTES	322.56€	
10855020	③ DETERGENTE SANCLEAN CONCENTRADO 1L		9.20€

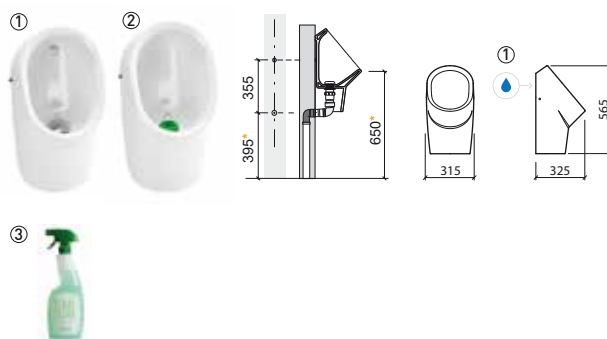

Referência	Descrição	€ Branco
108540	SEPARADOR LINK EM CERÂMICA 88x420x750mm / 14.9Kg / Peças p/paleta BR=10 Inclui Kit de fixação. * Cota indicativa. > PÁGINA 367 COMPONENTES	124.48€

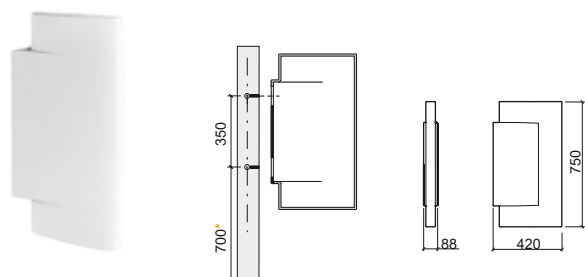

Referência	Descrição	€ Branco	€ Outra
62541	SEPARADOR 100X60 65x608x1115mm / 10.1Kg / Peças p/paleta BR=15 Inclui ferragem de fixação à parede e pé em aço inox. Cores disponíveis: azul Ref. 6254107 e amarelo Ref. 6254112.	170.02€	170.02€

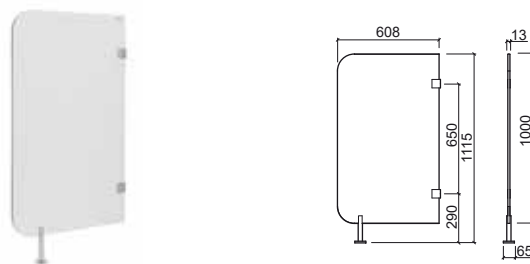



LEGENDA.

Entrada de água Eletrônico

> PÁGINA 324 PLACAS > BR. BRANCO

LAVA ROUPAS

Referência Descrição € Branco € Cor

109910 ① **LAVATÓRIO TRIBO 80x42**  **192.47€**
 797x427x380mm / 45.5Kg
 Lava-roupa em Fireclay sem overflow. **Não compatível com VDA.**
 Compatível com móvel Tribo 100 60820 e acessórios Tribo 6A0806, 6A0802, 6A0801. Plano de corte: Ø150mm. > **PÁGINA 367 COMPONENTES**

109900 ② **LAVATÓRIO TRIBO 60x42**  **169.79€**
 597x425x380mm
 Lava-roupa em Fireclay sem overflow. **Não compatível com VDA.**
 Compatível com móvel Tribo 100 60820 e acessórios Tribo 6A0806, 6A0802, 6A0801. Plano de corte: Ø150mm. > **PÁGINA 367 COMPONENTES**

6A0806 ③ **TÁBUA TRIBO** **123.00€**
 230x169x335mm
 Lamelado em madeira de **Pinho Nacional**. Compatível com lava-roupa Tribo 60 109900 e lava-roupa Tribo 80 109910.

6A0802 ④ **SABONETEIRA/ESPONJEIRA TRIBO** **78.00€**
 170x145x120mm
 Lamelado em madeira de **Pinho Nacional**. Compatível com lava-roupa Tribo 60 109900 e lava-roupa Tribo 80 109910.

6A0801 ⑤ **ESCORREDOR TRIBO** **90.00€**
 200x442x35mm
 Lamelado em madeira de **Pinho Nacional**. Compatível com lava-roupa Tribo 60 109900 e lava-roupa Tribo 80 109910.

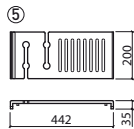
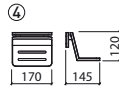
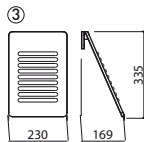
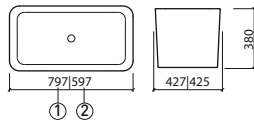

Referência Descrição € Branco € Pinho

108640 ① **LAVA ROUPA BLINK** **107.17€**
 640x610x348mm / 29.5Kg / Peças p/palette BR=08
 Lava-roupa em Fireclay com overflow.
 Compatível com Tábua Blink 6600678. Plano de corte: 600x570mm.
 > **PÁGINA 367 COMPONENTES**

6600678 ② **TÁBUA P/LAVA ROUPA BLINK** **46.17€**
 520x450x22mm / 3.3Kg
 Tábua em **Pinho**. Compatível com lava-roupa Blink 108640.

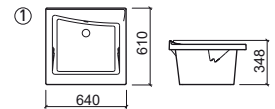

Referência Descrição € Branco

108600 **LAVA ROUPA RIBA 40** **96.73€**
 390x605x375mm / 22.1Kg / Peças p/palette BR=06
 Lava-roupa em Fireclay com overflow sem anel embelezador.
 Compatível com móvel Riba 40 66040.

66040 **MÓVEL RIBA 40** **56.39€**
 390x605x800mm / 16.2Kg
 Compatível com lava-roupa Riba 40 108600.

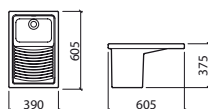

Referência Descrição € Branco

108630 **LAVA ROUPA RIBA 75** **124.80€**
 745x640x365mm / 38.5Kg / Peças p/palette BR=06
 Lava-roupa em Fireclay com overflow sem anel embelezador.
 Compatível com móvel Riba 75 66340.

66340 **MÓVEL RIBA 75** **84.09€**
 745x640x800mm / 25.1Kg
 Compatível com lava-roupa Riba 75 108630.

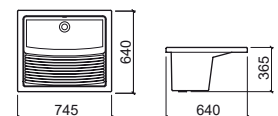

COMPONENTES

Peças Especiais

PIA HOSPITALAR

Referência	Descrição	€ Outra
MSKT1735	EMBOQUE PARA APLICAÇÃO DE FLUXÓMETRO 📦 0.1Kg / Página 361.	2.75€
400	KIT DE FIXAÇÃO 📦 0.1Kg / Página 361.	0.99€

URINOL RIA

Referência	Descrição	€ Branco	€ Outra
10850000	SIFÃO 📦 0.4Kg / Página 361.	29.34€	
10850030	KIT DE FIXAÇÃO 📦 Página 361.		2.40€

URINOL JADE

Referência	Descrição	€ Branco	€ Cor
11150000	SIFÃO 📦 0.5Kg / Página 361.		45.21€
MER31173	EMBOQUE 📦 0.1Kg / Página 361.		0.49€
21	KIT DE FIXAÇÃO 📦 0.1Kg / Página 361.		3.61€
10450030	KIT INSTALAÇÃO/FIXAÇÃO URINOL Página 361.		33.15€
2045111	FERRAGEM P/TAMPO URINOL INOX 0.1Kg / Página 361.		8.25€
20451	TAMPO URINOL 📦 0.8Kg / Página 361. Tampo em Duroplast com dobradiças em aço inox. Com proteção anti-bacteriana.	35.59€	42.71€
2064500	BATENTES P/TAMPO URINOL 0.1Kg / Página 361.	0.77€	



URINOL WCA

Referência	Descrição	€ Outra
11150000	SIFÃO 0.44Kg / Página 362.	45.21€
MER31173	EMBOQUE 📦 0.05Kg / Página 362.	0.49€
11150030	KIT INSTALAÇÃO/FIXAÇÃO URINOL Página 362.	53.55€

COMPONENTES

Peças Especiais



URINOL ATLÂNTICO

Referência	Descrição	€ Outra
10851000	FERRAGEM PARA URINOL  0.9Kg / Página 362.	32.62€
10851030	KIT INSTALAÇÃO/FIXAÇÃO URINOL  Página 362.	81.09€







URINOL SANLIFE

Referência	Descrição	€ Outra
5A08520011	DIFUSOR URINOL CUBIC/MODO ENTRADA P/TRÁS  0.9Kg / Página 362.	21.12€

URINOL FORMA

Referência	Descrição	€ Outra
11150000	SIFÃO  0.9Kg / Página 362.	45.21€
20	KIT DE FIXAÇÃO URINOL Página 362.	2.88€
10856130	KIT INSTALAÇÃO/FIXAÇÃO URINOL ENTRADA P/CIMA  Página 362.	32.13€
10856030	KIT INSTALAÇÃO/FIXAÇÃO URINOL ENTRADA P/TRÁS  Página 362.	39.27€

URINOL CUBIC

Referência	Descrição	€ Outra
11150000	SIFÃO  0.4Kg / Página 362.	45.21€
5A08527011	DIFUSOR P/ELETRÔNICO A PILHA (URINOL 108527) Página 362.	243.60€
21	KIT DE FIXAÇÃO  0.1Kg / Página 362.	3.61€
5A08520011	DIFUSOR P/URINOL ENTRADA P/TRÁS (URINOL 108520)  Página 362.	21.12€
5A08521011	DIFUSOR P/ENTRADA P/CIMA (URINOL 108521)  Página 362.	32.62€
10852030	KIT INSTALAÇÃO/FIXAÇÃO URINOL ENTRADA P/TRÁS  Página 362.	29.58€
10852130	KIT INSTALAÇÃO/FIXAÇÃO URINOL ENTRADA P/CIMA  Página 362.	30.09€
10852730	KIT INSTALAÇÃO/FIXAÇÃO URINOL ELETRÔNICO A PILHA (URINOL 108527)  Página 362.	290.70€

URINOL MODO

Referência	Descrição	€ Outra
11150000	SIFÃO 0.4Kg / Página 363.	45.21€
5A08537011	DIFUSOR URINOL ELETRÔNICO A PILHA (URINOL 108537)  Página 363.	243.60€
10853030	KIT DE MONTAGEM P/URINOL ENTRADA P/TRÁS (FIXAÇÃO + DIFUSOR)  Página 363.	58.14€
5A11050011	DIFUSOR URINOL ENTRADA P/TRÁS (URINOL 108530)  Página 363.	20.47€
5A08531011	DIFUSOR URINOL ENTRADA P/CIMA (URINOL 108531)  Página 363.	32.62€
10853010	KIT DE FIXAÇÃO  Página 363.	36.21€
10853030	KIT INSTALAÇÃO/FIXAÇÃO URINOL ENTRADA P/TRÁS  Página 362.	58.14€
10853130	KIT INSTALAÇÃO/FIXAÇÃO URINOL ENTRADA P/CIMA  Página 362.	58.65€
10853730	KIT INSTALAÇÃO/FIXAÇÃO URINOL ELETRÔNICO A PILHA (URINOL 108537)  Página 362.	311.61€

URINOL LIKE

Referência	Descrição	€ Outra
10855100	SIFÃO C/TUBO  Página 363.	10.71€
21	KIT DE FIXAÇÃO  0.1Kg / Página 363.	3.61€
10855030	KIT DE INSTALAÇÃO E DESINFECÇÃO P/URINOL SEM ÁGUA (URINOL 108550)  Página 363.	185.71€
10855130	KIT DE INSTALAÇÃO P/URINOL COM ÁGUA (URINOL 108551)  Página 363.	80.07€
5A08551011	DIFUSOR URINOL ENTRADA P/TRÁS (URINOL 108551)  Página 363.	23.06€
49800	VÁLVULA SEMPRE ABERTA (URINOL 108551)  0.5Kg / Página 363.	39.02€
10855000	KIT DE DESINFECÇÃO  Página 363.	77.71€
10855031	CHAVE DE MONTAGEM  Página 363.	14.36€
10855010	DETERGENTE SANCLEAN DILUÍDO 750ML  Página 363.	3.78€
10855020	DETERGENTE SANCLEAN CONCENTRADO 1L  Página 363.	9.20€
10855030	KIT INSTALAÇÃO E DESINFECÇÃO URINOL  Página 363.	185.71€

SEPARADOR LINK

Referência	Descrição	€ Outra
10854010	KIT DE FIXAÇÃO  Página 363.	4.59€

LAVATÓRIO TRIBO

Referência	Descrição	€ Cromo
4V91	VÁLVULA TIC TAC ESPELHO GRANDE  0.4Kg / Página 364.	17.34€
4V9211	VÁLVULA TIC TAC ESPELHO PEQUENO  Página 364.	12.24€
4V9311	VÁLVULA TIC TAC ESPELHO QUADRADO  0.5Kg / Página 364.	22.44€
4V9411	VÁLVULA TIC TAC ESPELHO PEQUENO ABS  0.1Kg / Página 364.	5.30€
4V9711	VÁLVULA SEMPRE ABERTA PARA LAVATÓRIOS SEM OVERFLOW  Página 364. Para lavatórios sem overflow.	24.45€
4V9511	SIFÃO CILINDRICO  Página 364.	40.80€
4V9611	SIFÃO QUADRADO  1.0Kg / Página 364.	45.39€

LAVA ROUPA BLINK

Referência	Descrição	€ Outra
464011	VÁLVULA MANUAL P/LAVA ROUPA  0.3Kg / Página 364.	7.58€



PRODUTOS PARA PESSOAS COM MOBILIDADE CONDICIONADA

Louça sanitária

New WcCare	370
Proget Confort	372
Aveiro Confort	374
Aveiro 70	375

Acessórios

New WcCare	376
WcCare	379

Base de duche

New WcCare	383
------------	-----

Divisória

New WcCare	383
------------	-----

Misturadoras

Easy	384
Alfa	384
Eco	385



NEW WCCARE

design Suzana Nobre



Referência Descrição € Branco

129320 ① **LAVATÓRIO 65** **86.59€**

IVA
652x580x158mm / 11.7Kg / Peças p/paleta BR=30
Lavatório de parede com furo para torneira.
Compatível com Fixação Ref. 42902.

4290200 ② **FIXAÇÃO PNEUMÁTICA P/LAVATÓRIO 65** **203.86€**

IVA
7.0Kg

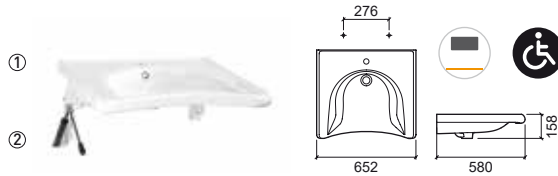

Referência Descrição € Branco

129700 IVA **LAVATÓRIO CANTO** **162.80€**

874x620x155mm / 17.9Kg
Lavatório de parede com furo para torneira.
Inclui Kit de Fixação.

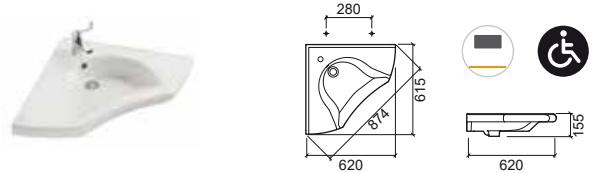

Referência Descrição € Branco

129011 ① **SANITA SIMPLES D/C** **176.82€**

IVA
380x575x440mm / 32.4Kg / Peças p/paleta BR=20
Inclui Kit de Fixação e Sifão de Descarga.

129012 ② **SANITA SIMPLES D/P*** **176.82€**

IVA
380x575x440mm / 32.4Kg / Peças p/paleta BR=20
Inclui Kit de Fixação. *Não inclui Sifão de Descarga MSKT1986.

22911 IVA **TAMPO P/SANITA C/TAMPA C/ABERTURA** **69.66€**

3.2Kg / Caixa 06
Tampo em Duroplast com dobradiças em aço inox.

22931 IVA **TAMPO P/SANITA C/TAMPA C/ABERTURA C/SLOWCLOSE** **96.40€**

3.2Kg / Caixa 06
Tampo em Duroplast com dobradiças em aço inox.

22951 IVA **TAMPO P/SANITA C/TAMPA** **67.99€**

3.8Kg / Caixa 06
Tampo em Duroplast com dobradiças em aço inox.

22961 IVA **TAMPO P/SANITA C/TAMPA C/SLOWCLOSE** **94.74€**

3.8Kg / Caixa 06
Tampo em Duroplast com dobradiças em aço inox.

2291100A IVA **TAMPO P/SANITA S/TAMPA C/ABERTURA** **54.06€**

2.0Kg / Caixa 06

2295100A IVA **TAMPO P/SANITA S/TAMPA** **52.39€**

2.1Kg / Caixa 06

Referência Descrição € Branco

129032 IVA **SANITA SUSPensa** **213.77€**

380x570x390mm / 26.9Kg / Peças p/paleta BR=18
> PÁGINA 320 SISTEMAS DE INSTALAÇÃO SANITÁRIA

22911 IVA **TAMPO P/SANITA C/TAMPA C/ABERTURA** **69.66€**

3.2Kg / Caixa 06
Tampo em Duroplast com dobradiças em aço inox.

22931 IVA **TAMPO P/SANITA C/TAMPA C/ABERTURA C/SLOWCLOSE** **96.40€**

3.2Kg / Caixa 06
Tampo em Duroplast com dobradiças em aço inox.

22951 IVA **TAMPO P/SANITA C/TAMPA** **67.99€**

3.8Kg / Caixa 06
Tampo em Duroplast com dobradiças em aço inox.

22961 IVA **TAMPO P/SANITA C/TAMPA C/SLOWCLOSE** **94.74€**

3.8Kg / Caixa 06
Tampo em Duroplast com dobradiças em aço inox.

2291100A IVA **TAMPO P/SANITA S/TAMPA C/ABERTURA** **54.06€**

2.0Kg / Caixa 06

2295100A IVA **TAMPO P/SANITA S/TAMPA** **52.39€**

2.1Kg / Caixa 06

2900 **KIT FIXAÇÃO SANITA SUSPensa APERTO INFERIOR** **8.68€**

0.3Kg

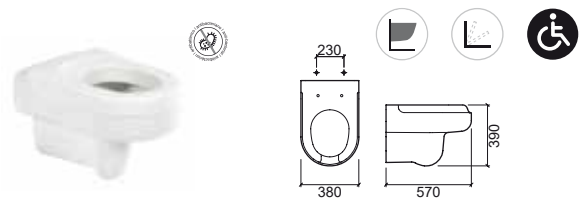
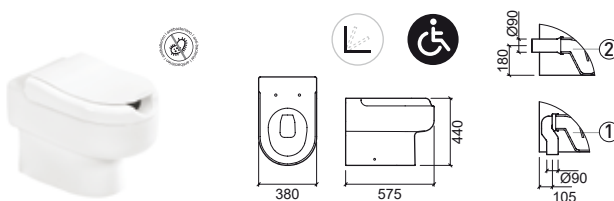

LEGENDA. Produto suspenso Slowclose Antibacteriano

Em caixa lavatório de parede Mobilidade reduzida

IVA IVA TAXA REDUZIDA (DL 163/2006 de 8 de Agosto de 2006) - Lei das acessibilidades.

> PÁGINA 324 PLACAS > * MSKT1986 SIFÃO D/P > BR. BRANCO

PRODUTOS P/PESSOAS COM MOBILIDADE CONDICIONADA / 371

PROJET CONFORT

design Sanindusa



Referência	Descrição	€ Branco	€ Pergamon
130021	① SANITA COMPACTA D/C Em caixa 370x675x470mm / 30.3Kg / Peças p/paleta BR-CR=24 Inclui Kit de Fixação e Sifão de Descarga.	112.57€	135.09€
130022	② SANITA COMPACTA D/P* Em caixa 370x675x470mm / 30.3Kg / Peças p/paleta BR-CR=24 Inclui Kit de Fixação. *Não inclui Sifão de Descarga MSKT1986.	112.57€	135.09€
130111LM	③ TANQUE COMPACTO Em caixa 370x180x364mm / 13.8Kg / Peças p/paleta BR-CR=30 Inclui Tampa. Inclui mecanismo dupla descarga.	92.11€	110.53€
130113LM	③ TANQUE COMPACTO [EL] Em caixa 372x180x362mm / 13.8Kg / Peças p/paleta BR-CR=30 Inclui Tampa. Inclui mecanismo dupla descarga.	92.11€	110.53€
21411	TAMPO P/SANITA Em caixa 2.3Kg / Caixa 05 Tambo em Duroplast com dobradiças em aço inox. Com proteção anti-bacteriana.	47.42€	56.91€
SANITA COMPLETA		252.10€	302.53€
Sanita + Tanque com mecanismo + Tambo			

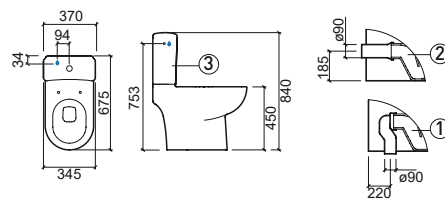

LEGENDA.

Em caixa

Antibacteriano

Dupla descarga

Sênior

BR. BRANCO > CR. PERGAMON

Referência	Descrição	€ Branco	€ Pergamon
130410	BIDÉ ☞ 345x600x485mm / 22.7Kg / Peças p/paleta BR-CR=24-18 Inclui Kit de Fixação.	115.38€	138.47€
21441	TAMPO P/BIDÉ ☞ 1.3Kg / Caixa 05 Tampo em Duroplast com dobradiças em aço inox. Com proteção anti-bacteriana.	50.58€	60.71€

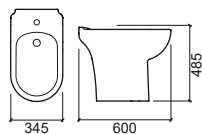

LEGENDA.

☞ Sênior ☞ Em caixa

BR. BRANCO > CR. PERGAMON



AVEIRO CONFORT

design Sanindusa



Referência	Descrição	€ Branco
103024	SANITA COMPACTA D/P AVEIRO CONFORT 410x680x455mm / 23.2Kg / Peças p/paleta BR=12 Inclui Kit de Fixação.	95.31€
103925	PACK SANITA COMPACTA D/P AVEIRO CONFORT 41.2Kg / Peças p/paleta BR=12 Sanita Compacta D/P + Tanque Compacto com mecanismo + Tampo Thermoplast	193.14€

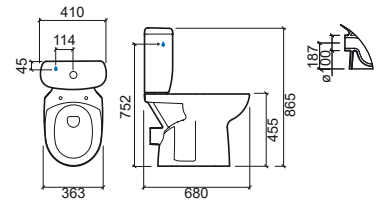



Referência	Descrição	€ Branco	€ Cor
103042	SANITA SUSPensa 70 360x700x345mm / 20.6Kg > PÁGINA 320 SISTEMAS DE INSTALAÇÃO SANITÁRIA	148.99€	
20331	TAMPO P/SANITA SLOWCLOSE 2.4Kg / Caixa 05 Tampo em Duroplast com dobradiças em aço inox. Com proteção anti-bacteriana.	61.00€	
20320	TAMPO P/SANITA 2.4Kg / Caixa 05 Tampo em Duroplast com dobradiças em aço inox. Com proteção anti-bacteriana.	37.55€	
20321	TAMPO P/SANITA 1.3Kg / Caixa 05 Tampo em Thermoplast com dobradiças em nylon.	15.41€	
4A03042	TUBO EXTENSOR P/SANITA AVEIRO 70 0.1Kg		8.95€

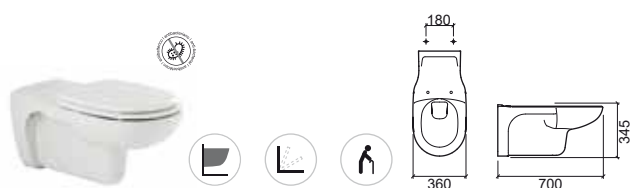

LEGENDA.

Sênior
 Produto suspenso
 Slowclose
 Antibacteriano
 Em caixa

> PÁGINA 324 PLACAS > * MSKT1986 SIFÃO D/P > BR. BRANCO



NEW WCCARE

design Suzana Nobre

Referência Descrição € Inox

42967 **IVA** **APOIO VERTICAL PAREDE/CHÃO** **134.55€**

85x116x1843mm / 3.0Kg
Apoio em inox escovado. Não inclui Kit de Fixação.

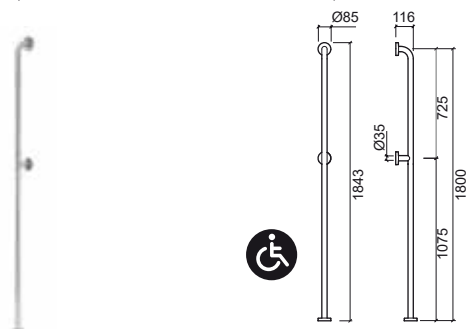

Referência Descrição € Inox

42966 **IVA** **APOIO SIMPLES 120** **134.55€**

1200x116x85mm / 2.3Kg
Apoio em inox escovado. Não inclui Kit de Fixação.

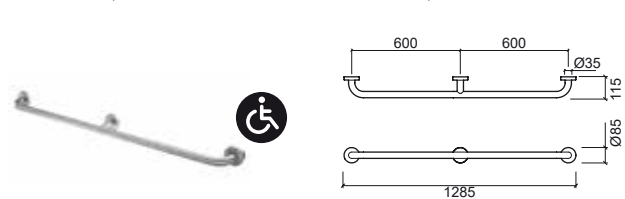

Referência Descrição € Inox

42972 **1** **APOIO SIMPLES 100** **121.87€**

1000x116x85mm / 1.8Kg
Apoio em inox escovado. Não inclui Kit de Fixação.

42953 **2** **APOIO SIMPLES 90** **117.12€**

900x116x85mm / 1.4Kg
Apoio em inox escovado. Não inclui Kit de Fixação.

42971 **3** **APOIO SIMPLES 80** **112.37€**

800x116x85mm / 1.6Kg
Apoio em inox escovado. Não inclui Kit de Fixação.

42970 **4** **APOIO SIMPLES 70** **109.21€**

700x116x85mm / 1.4Kg
Apoio em inox escovado. Não inclui Kit de Fixação.

42952 **5** **APOIO SIMPLES 60** **104.47€**

600x116x85mm / 1.3Kg
Apoio em inox escovado. Não inclui Kit de Fixação.

42951 **6** **APOIO SIMPLES 45** **99.71€**

450x116x85mm / 0.9Kg
Apoio em inox escovado. Não inclui Kit de Fixação.

42950 **7** **APOIO SIMPLES 30** **93.38€**

300x116x85mm / 0.9Kg
Apoio em inox escovado. Não inclui Kit de Fixação.



	A
1	100 1000
2	90 900
3	80 800
4	70 700
5	60 600
6	45 450
7	30 300

Referência Descrição € Inox

42965 **IVA** **APOIO C/BARRA VERTICAL CENTRAL** **207.34€**

1285x116x930mm / 3.6Kg
Apoio em inox escovado. Não inclui Kit de Fixação.

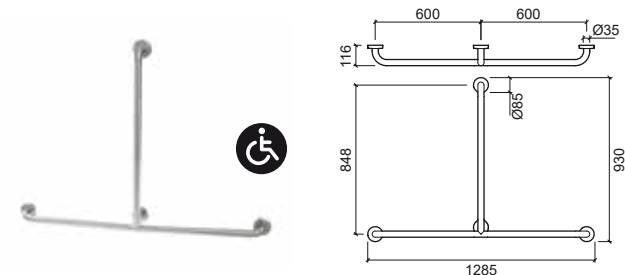

Referência Descrição € Inox

42959 **IVA** **APOIO CANTO C/BARRA VERTICAL CENTRAL** **254.83€**

1300x790x933mm / 4.7Kg
Apoio em inox escovado. Não inclui Kit de Fixação.

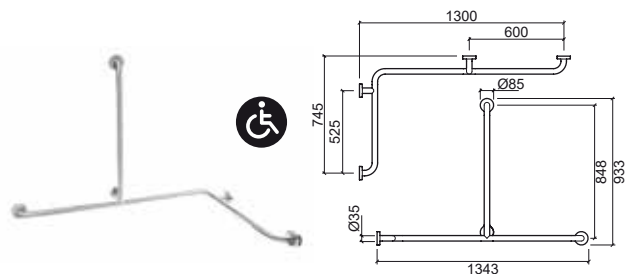

LEGENDA.

IVA IVA TAXA REDUZIDA (DL 163/2006 de 8 de Agosto de 2006) - Lei das acessibilidades.

NEW WCCARE

design Suzana Nobre

Referência Descrição € Inox

42957 ① **APOIO CANTO 70x100** **169.35€**
 IVA 1000x700x85mm / 3.0Kg
 Apoio em inox escovado. Não inclui Kit de Fixação.

42956 ② **APOIO CANTO 80x80** **166.18€**
 IVA 800x800x85mm / 2.9Kg
 Apoio em inox escovado. Não inclui Kit de Fixação.

42955 ③ **APOIO CANTO 70x70** **158.25€**
 IVA 700x700x85mm / 2.7Kg
 Apoio em inox escovado. Não inclui Kit de Fixação.

	A	B	C	D
①	70x100	700	1000	503 803
②	80x80	800	800	603 503
③	70x70	700	700	503 503

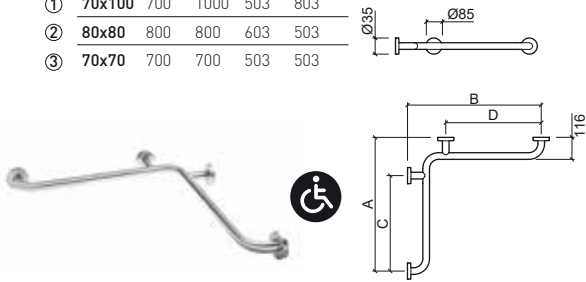

Referência Descrição € Inox

42954 IVA **APOIO ÂNGULO 130°** **120.28€**
 660x115x365mm / 1.6Kg
 Apoio em inox escovado. Não inclui Kit de Fixação.



Referência Descrição € Inox

42960 42961 **APOIO ÂNGULO 90° DIR. / ESQ.** **147.20€**
 785x115x365mm / 1.5Kg
 IVA Apoio em inox escovado. Não inclui Kit de Fixação.

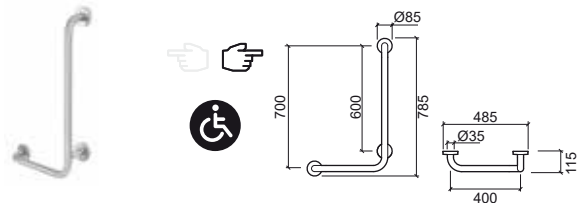

Referência Descrição € Inox

42973 42974 **APOIO 60 P/LAVATÓRIO DIR. / ESQ.** **153.46€**
 200x600x215mm / 2.9Kg
 IVA Apoio em inox escovado. Não inclui Kit de Fixação.

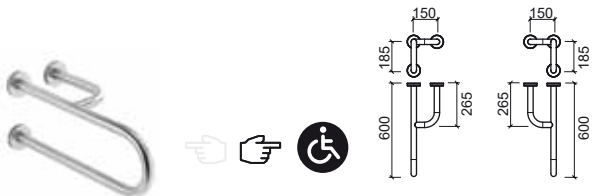

Referência Descrição € Inox

42962 IVA **APOIO FIXO 80 P/SANITA** **139.27€**
 115x800x235mm / 3.0Kg
 Apoio em inox escovado. Não inclui Kit de Fixação.



Referência Descrição € Inox

42958 IVA **APOIO CANTO C/BARRA VERTICAL LATERAL** **221.58€**
 745x745x945mm / 3.9Kg
 Apoio em inox escovado. Não inclui Kit de Fixação.

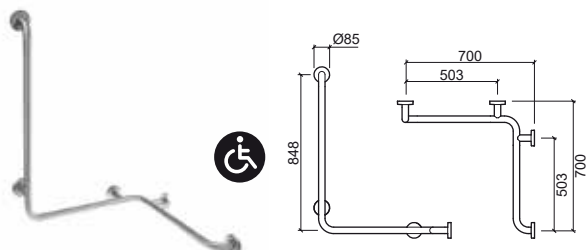

LEGENDA.

🚫 Mobilidade reduzida IVA IVA TAXA REDUZIDA (DL 163/2006 de 8 de Agosto de 2006) - Lei das acessibilidades.

PRODUTOS P/PESSOAS COM MOBILIDADE CONDICIONADA / 377

NEW WCCARE

design Suzana Nobre

Referência Descrição € Inox

42963 IVA **APOIO BASCULANTE GIRATÓRIO 80** **215.26€**

115x800x235mm / 4.1Kg

Apoio em inox escovado. Não inclui Kit de Fixação.

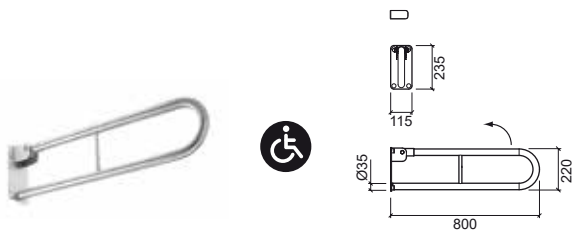

Referência Descrição € Inox

42946 IVA **BANCO CHUVEIRO REBATÍVEL C/APOIO BRAÇOS** **276.02€**

605x430x670mm / 7.6Kg

Banco em inox escovado. Não inclui Kit de Fixação.

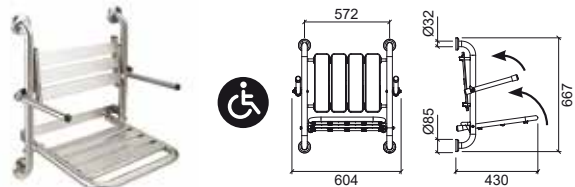

Referência Descrição € Inox

42964 IVA **APOIO BASCULANTE 80** **191.51€**

115x800x235mm / 3.7Kg

Apoio em inox escovado. Não inclui Kit de Fixação.

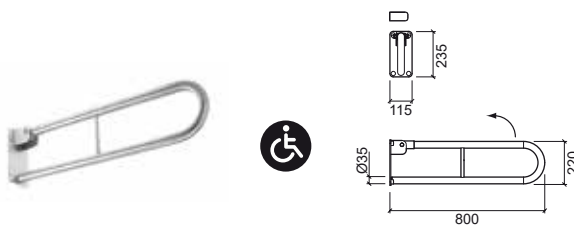

Referência Descrição € Inox

42948 IVA **BANCO CHUVEIRO REBATÍVEL** **178.60€**

580x430x570mm / 5.7Kg

Banco em inox escovado. Não inclui Kit de Fixação.

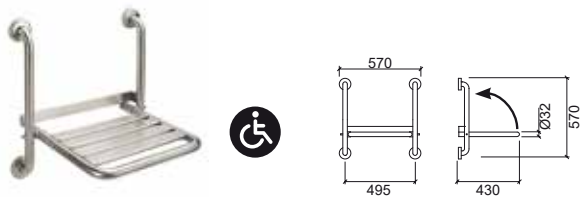

Referência Descrição € Inox

42968 IVA **APOIO BASCULANTE 80 C/PORTA-ROLOS** **196.26€**

115x804x235mm / 3.8Kg

Apoio em inox escovado. Não inclui Kit de Fixação.

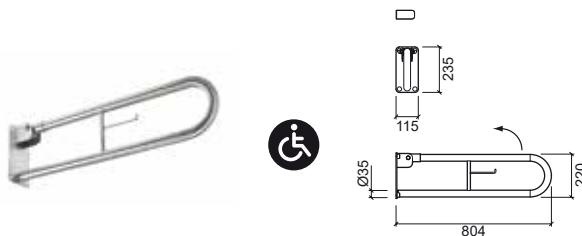

Referência Descrição € Cromo

42969 IVA **ESPELHO AJUSTÁVEL** **246.64€**

605x35x655mm / 9.3Kg

Espelho com moldura em inox escovado. Não inclui Kit de Fixação.

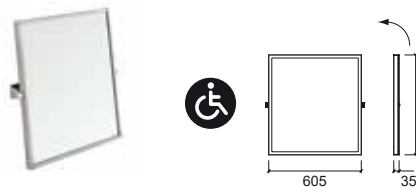

LEGENDA.

Referência Descrição € Branco

48053 ① **APOIO SIMPLES 90** **45.81€**
 IVA 970x105x70mm / 1.4Kg
 Acessório em ferro zincado lacado a **branco**. Não inclui Kit de Fixação.

48052 ② **APOIO SIMPLES 60** **39.38€**
 IVA 670x105x70mm / 1.1Kg
 Acessório em ferro zincado lacado a **branco**. Não inclui Kit de Fixação.

48051 ③ **APOIO SIMPLES 45** **36.10€**
 IVA 530x105x70mm / 0.9Kg
 Acessório em ferro zincado lacado a **branco**. Não inclui Kit de Fixação.

48050 ④ **APOIO SIMPLES 30** **33.25€**
 IVA 370x105x70mm / 0.8Kg
 Acessório em ferro zincado lacado a **branco**. Não inclui Kit de Fixação.

	A
①	90 970
②	60 670
③	45 520
④	30 370

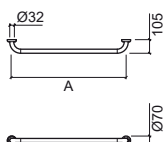

Referência Descrição € Branco

48066 IVA **APOIO SIMPLES 120** **70.46€**
 1200x105x70mm
 Acessório em ferro zincado lacado a **branco**. Não inclui Kit de Fixação.

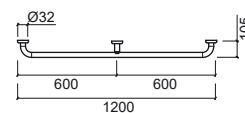

Referência Descrição € Branco

48067 IVA **APOIO VERTICAL 180 PAREDE-CHÃO** **83.02€**
 70x140x1835mm / 3.3Kg
 Acessório em ferro zincado lacado a **branco**. Não inclui Kit de Fixação.

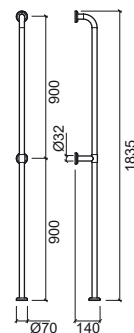

Referência Descrição € Branco

48069 IVA **ESPELHO AJUSTÁVEL** **211.25€**
 605x35x655mm / 9.6Kg
 Acessório em ferro zincado lacado a **branco**. Não inclui Kit de Fixação.

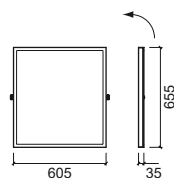

Referência Descrição € Branco

48068 IVA **APOIO VERTICAL 160 PAREDE-PAREDE** **83.02€**
 70x140x1670mm / 3.1Kg
 Acessório em ferro zincado lacado a **branco**. Não inclui Kit de Fixação.

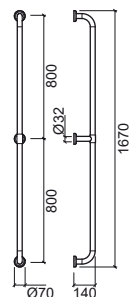

LEGENDA.



Mobilidade reduzida



IVA TAXA REDUZIDA (DL 163/2006 de 8 de Agosto de 2006) - Lei das acessibilidades.

WCCARE

design Sanindusa



Referência	Descrição	€ Branco
------------	-----------	----------

48065	IVA APOIO PAREDE-CHÃO P/SANITA 825x205x810mm / 3.1Kg Acessório em ferro zincado lacado a branco . Não inclui Kit de Fixação.	99.54€
--------------	--	---------------

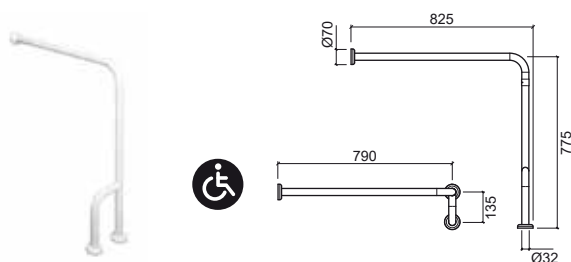

Referência	Descrição	€ Branco
------------	-----------	----------

48054	IVA APOIO ÂNGULO 45° 285x105x515mm / 1.1Kg Acessório em ferro zincado lacado a branco . Não inclui Kit de Fixação.	51.79€
--------------	--	---------------



Referência	Descrição	€ Branco
------------	-----------	----------

48055	IVA APOIO CANTO 77x77 790x790x70mm / 2.4Kg Acessório em ferro zincado lacado a branco . Não inclui Kit de Fixação.	111.90€
--------------	--	----------------

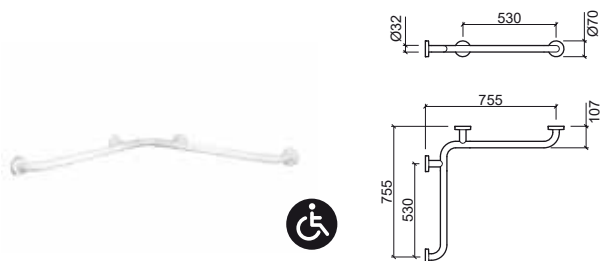



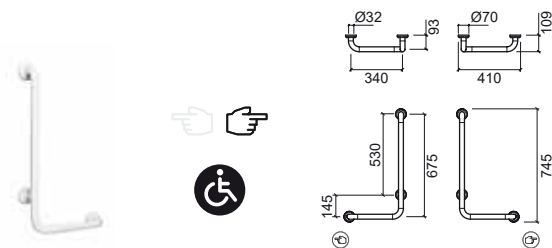

Referência	Descrição	€ Branco
------------	-----------	----------

48056 48057	IVA APOIO ÂNGULO C/3 APOIOS DIR. / ESQ. 410x110x745mm / 2.2Kg Acessório em ferro zincado lacado a branco . Não inclui Kit de Fixação.	72.65€
------------------------------	---	---------------



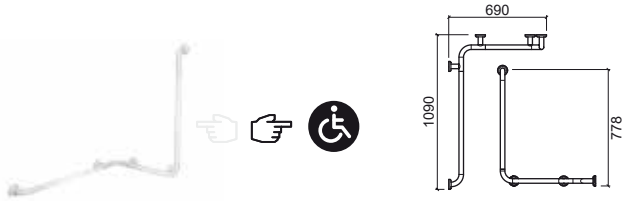

LEGENDA.

Referência	Descrição	€ Branco
48058	 APOIO CANTO ÂNGULO  107x67x78 DIR. / ESQ.  690x1090x850mm / 3.8Kg  Acessório em ferro zincado lacado a branco. Não inclui Kit de Fixação.	159.58€
48059		



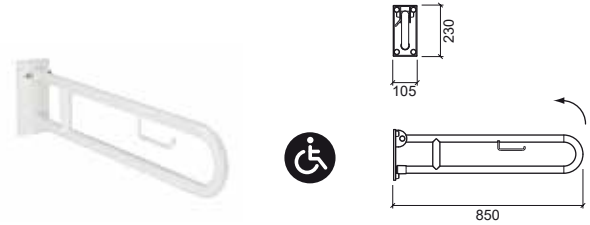

Referência	Descrição	€ Branco
48064	 APOIO BASCULANTE 83 C/PORTA-ROLOS  850x100x230mm / 4.1Kg Acessório em ferro zincado lacado a branco. Não inclui Kit de Fixação.	151.13€



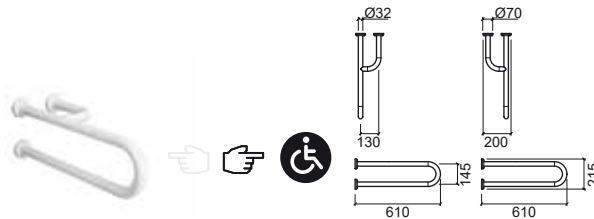

Referência	Descrição	€ Branco
48060	 APOIO 60 P/LAVATÓRIO  DIR. / ESQ.  200x610x215mm / 2.8Kg  Acessório em ferro zincado lacado a branco. Não inclui Kit de Fixação.	83.02€
48061		





Referência	Descrição	€ Branco
48010	 PORTA-ROLOS  125x80x80mm / 0.4Kg Acessório em ferro zincado lacado a branco.	30.89€

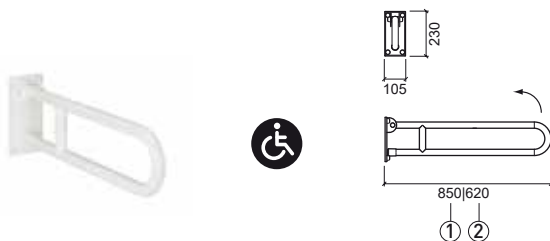

Referência	Descrição	€ Branco
48063	 ① APOIO BASCULANTE 83  P/SANITA  850x105x230mm / 4.0Kg Acessório em ferro zincado lacado a branco. Não inclui Kit de Fixação.	145.45€

Referência	Descrição	€ Branco
48062	 ② APOIO BASCULANTE 60  P/SANITA  620x105x230mm / 3.4Kg Acessório em ferro zincado lacado a branco. Não inclui Kit de Fixação.	138.77€



Referência	Descrição	€ Branco
48047	 BANCO P/BANHEIRA  655x395x220mm / 4.8Kg Acessório em ferro zincado lacado a branco. Suporta peso até 150Kg.	206.78€

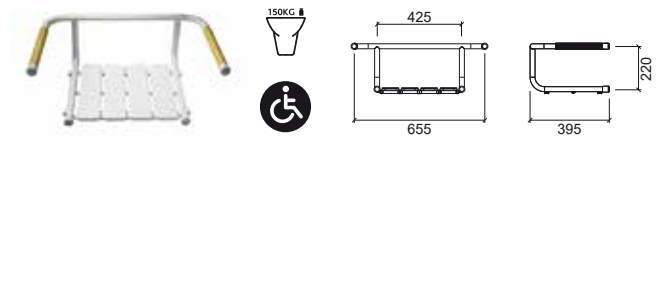

LEGENDA.

WCCARE

design Sanindusa

Referência Descrição € Branco

48049 IVA **BANCO CHUVEIRO P/APOIO** **248.45€**

415x415x530mm / 4.7Kg

Acessório em ferro zincado lacado a **branco**. Não inclui Kit de Fixação.
Suporta peso até 150Kg.

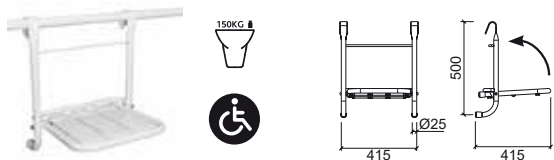

Referência Descrição € Branco

48048 IVA **BANCO CHUVEIRO C/FIXAÇÃO À PAREDE** **238.08€**

465x400x355mm / 4.1Kg

Acessório em ferro zincado lacado a **branco**. Não inclui Kit de Fixação.
Suporta peso até 150Kg.

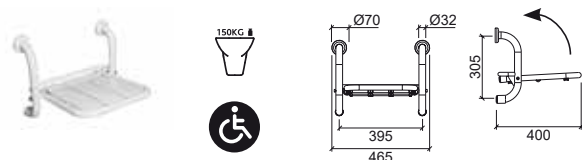

Referência Descrição € Branco

48046 IVA **BANCO CHUVEIRO FIXO C/APOIO BRAÇOS** **384.76€**

620x470x655mm / 8.9Kg

Acessório em ferro zincado lacado a **branco**. Não inclui Kit de Fixação.
Suporta peso até 150Kg.

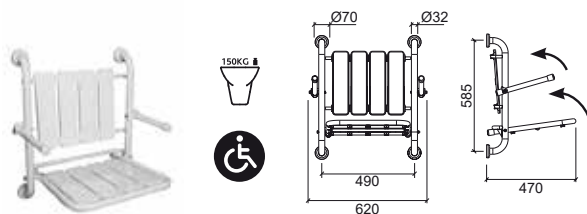

LEGENDA.

NEW WCCARE

design Sanindusa



Referência	Descrição	€ Branco
------------	-----------	----------

800900	BASE 120x90	285.68€
---------------	--------------------	----------------

 1200x900x50mm / 22.0Kg / Peças p/paleta BR=10
Base de duche em acrílico.
Compatível com válvula 48711.

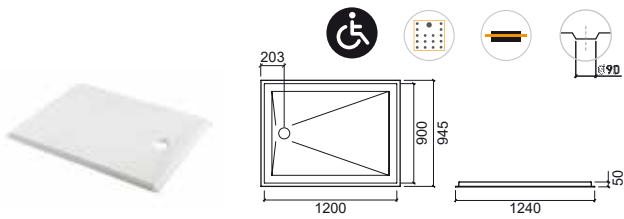

Referência	Descrição	€ Vidro cr
------------	-----------	------------

891910	① PORTA 120x185	335.55€
---------------	------------------------	----------------

 1140x1140mm / 35.1Kg
Portas reversíveis de vidro temperado de 6 mm com fecho magnético.
Perfil em alumínio cromado. Compatível com bases de 120x90.

891920	② PORTA 90x185	310.65€
---------------	-----------------------	----------------

 840x1140mm / 26.7Kg
Portas reversíveis de vidro temperado de 6 mm com fecho magnético.
Perfil em alumínio cromado. Compatível com bases de 120x90.

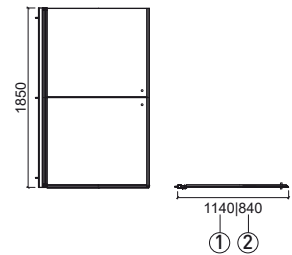

LEGENDA.

 Em caixa  Mobilidade reduzida



EASY

design Suzana Nobre



Referência	Descrição	€ Cromo
------------	-----------	---------

5368301	MISTURADORA MONOCOMANDO MANÍPULO CLÍNICO LAVATÓRIO EASY 47x181x243mm / 1.8Kg Inclui flexíveis Q/F em malha inox e kit de fixação. Débito a 3 Bar com abertura total (50% fria + 50% quente): 13.3l/m	87.57€
----------------	--	---------------



Referência	Descrição	€ Cromo
------------	-----------	---------

5366801	MISTURADORA MONOCOMANDO MANÍPULO CLÍNICO BANHEIRA EASY 220x216x228mm / 2.3Kg Inclui chuveiro Mixa, flexível e suporte.	81.37€
----------------	---	---------------

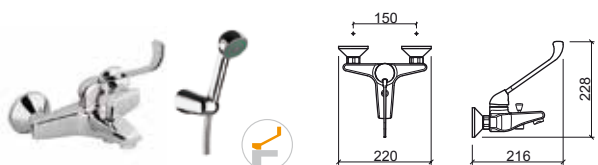

Referência	Descrição	€ Cromo
------------	-----------	---------

5365701	MISTURADORA MONOCOMANDO MANÍPULO CLÍNICO BASE EASY 220x255x188mm / 1.8Kg Inclui chuveiro Mixa, flexível e suporte.	75.16€
----------------	---	---------------

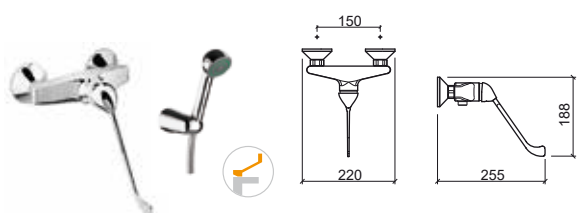

ALFA

design Sanindusa



Referência	Descrição	€ Cromo
------------	-----------	---------

5008301	MISTURADORA MONOCOMANDO MANÍPULO CLÍNICO LAVATÓRIO ALFA 50x178x271mm / 1.8Kg Inclui flexíveis Q/F em malha inox e kit de fixação.	106.52€
----------------	--	----------------

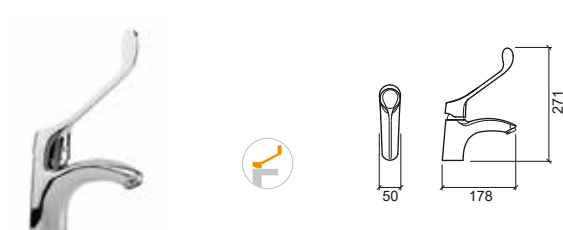

LEGENDA.



Referência	Descrição	€ Cromo
------------	-----------	---------

5198341	TORNEIRA TEMPORIZADA LAVATÓRIO ALAVANCA CLÍNICA ECO	86.29€
----------------	--	---------------

 45x146x191mm / 1.0Kg

Inclui flexível em malha inox e kit de fixação.
Débito a 3 Bar: 4 a 13l/m (débito regulável)

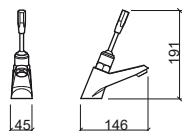

Referência	Descrição	€ Cromo
------------	-----------	---------

5196841	FLUXÓMETRO EXTERIOR VERTICAL 1" ALAVANCA CLÍNICA SANITA ECO	160.69€
----------------	--	----------------

 Ø65x53x1011mm / 1.9Kg

Débito a 3 Bar: 99l/m.

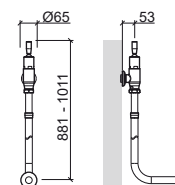

Referência	Descrição	€ Cromo
------------	-----------	---------

5195941	TORNEIRA TEMPORIZADA URINOL ALAVANCA CLÍNICA ECO	75.75€
----------------	---	---------------

 Ø61x190x195mm / 0.6Kg

Débito a 3 Bar: 4 a 13l/m (débito regulável)

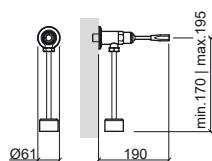

Referência	Descrição	€ Cromo
------------	-----------	---------

5192941	FLUXÓMETRO EXTERIOR HORIZONTAL 3/4" ALAVANCA CLÍNICA SANITA ECO	126.36€
----------------	--	----------------

 Ø64x173x821mm / 1.4Kg

Débito a 3 Bar: 94l/m.

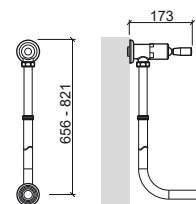

Referência	Descrição	€ Cromo
------------	-----------	---------

5195741	TORNEIRA TEMPORIZADA ENCASTRAR ALAVANCA CLÍNICA URINOL ECO	71.77€
----------------	---	---------------

 Ø118x173mm / 0.6Kg

Débito a 3 Bar: 4 a 13l/m (débito regulável)

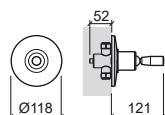

Referência	Descrição	€ Cromo
------------	-----------	---------

5194941	FLUXÓMETRO INTERIOR HORIZONTAL 3/4" ALAVANCA CLÍNICA SANITA ECO	99.24€
----------------	--	---------------

 Ø118x125x1049mm / 1.6Kg

Débito a 3 Bar: 94l/m.

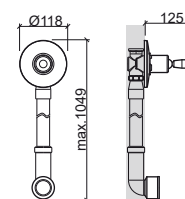

LEGENDA.

 Alavanca clínica  Em caixa





KIDS

WcKids

388

Babybath

392





WC KIDS

design Emanuel Ruffo



WC KIDS

design Emanuel Rufo

Referência	Descrição	€ Branco
------------	-----------	----------

- 125300** ① **LAVATÓRIO 43** **66.85€**
 430x375x165mm / 9.9Kg / Peças p/paleta BR-18
 Inclui Kit de Fixação. Sem anel embelezador.
- 125310** ② **LAVATÓRIO 43 C/ FUROS P/ACESSÓRIOS** **66.85€**
 430x375x165mm / 9.9Kg / Peças p/paleta BR-18
 Inclui Kit de Fixação. Sem anel embelezador.
 Compatível com a saboneteira WcKids 42501 e com o porta copos WcKids 42513.
- 125220** ③ **COLUNA SUSPENSA** **39.08€**
 195x285x267mm / 7.3Kg
 Inclui Kit de Fixação.

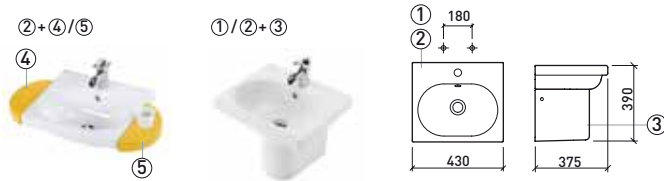
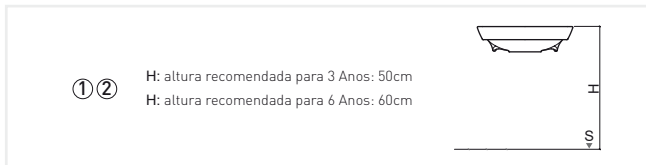

Referência	Descrição	€ Cor
------------	-----------	-------

- 62531** **MÓVEL SUSPENSO** **320.08€**
 400x367x386mm / 12.0Kg
 Móvel em MDF lacado a **branco + amarelo + azul**.
 Inclui Kit de Fixação.
 Compatível com os lavatórios WcKids 125300 e 125310.

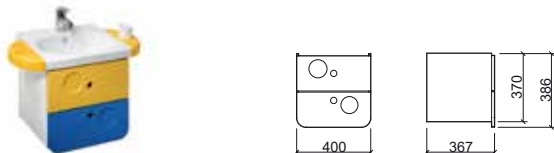
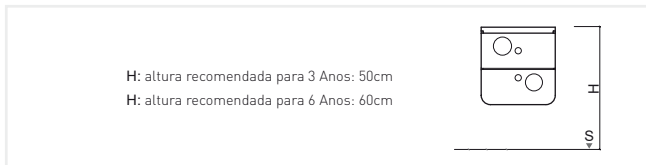

Referência	Descrição	€ Branco	€ Cor
------------	-----------	----------	-------

- 42501** ④ **SABONETEIRA** **12.83€** **12.83€**
 286x112x50 / 0.2Kg
 Saboneteira em ABS com acabamento em **branco, amarelo** ou **azul**.
 Inclui Kit de Fixação.



Referência	Descrição	€ Branco	€ Cor
------------	-----------	----------	-------

- 42513** ⑤ **PORTA-COPOS C/COPO** **15.50€** **15.50€**
 286x112x106mm / 0.3Kg
 Porta-copos em ABS com acabamento em **branco, amarelo** ou **azul**.
 Inclui Kit de Fixação.



Referência	Descrição	€ Cor
------------	-----------	-------

- 62570** **ESPELHO S/ILUMINAÇÃO** **123.76€**
 430x30x380mm / 3.8Kg
 Espelho em MDF com moldura lacada a **amarelo** ou **azul**.
 Vidro espelhado 6mm. Inclui Kit de Fixação.

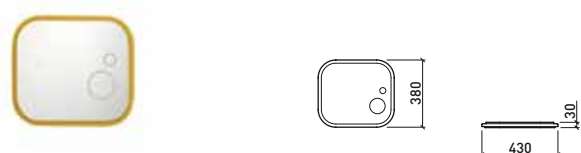
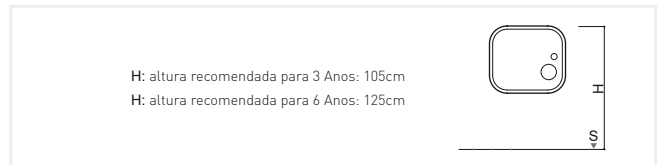

Referência	Descrição	€ Branco	€ Cor
125011	① SANITA SIMPLES D/C S/SIFÃO 275x420x323mm / 17.8Kg / Peças p/palette BR-18 Inclui Kit de Fixação.	82.82€	
125012	② SANITA SIMPLES D/P S/SIFÃO 275x420x323mm / 17.8Kg / Peças p/palette BR-18 Inclui Kit de Fixação.	82.82€	
MSKT1714	SIFÃO D/C 0.2Kg		7.80€
MSKT1986	SIFÃO DE DESCARGA D/P Ø90 0.4Kg		4.96€
22511	TAMPO P/SANITA 0.8Kg / Caixa 05 Tampo em polipropeno em branco, amarelo ou azul .	39.26€	39.26€

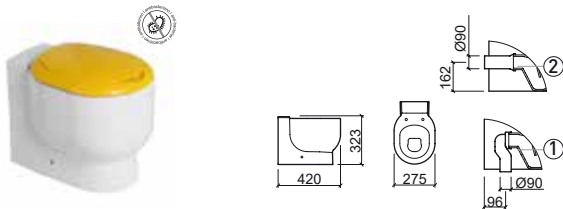

Referência	Descrição	€ Cor
42526	TOALHEIRO 36 C/CABIDE 360x75x100mm / 0.8Kg Toalheiro em compacto fenólico com acabamento em amarelo ou azul . Inclui Kit de Fixação.	54.08€



Referência	Descrição	€ Cor
42510	PORTA-ROLOS 165x60x132mm / 0.5Kg Porta-rolos em compacto fenólico com acabamento em amarelo ou azul . Inclui Kit de Fixação.	40.70€



Referência	Descrição	€ Cor
42521	① PORTA-PIAÇABA C/SUPORTE 140x125x322mm / 1.6Kg Porta-piaçaba em latão com suporte em compacto fenólico lacado a amarelo ou azul . Inclui Kit de Fixação.	134.90€
42509	② PORTA-PIAÇABA Ø76x322mm / 1.1Kg Porta-piaçaba em latão.	83.63€



Referência	Descrição	€ Branco	€ Cor
62541	SEPARADOR 65x608x1115mm / 10.1Kg Separador em compacto fenólico com acabamento em branco, amarelo Ref. 6254112 ou azul Ref. 6254107. Pé em inox. Inclui Ferragem de fixação à parede e pé. Não inclui kit de fixação à parede.	170.02€	170.02€

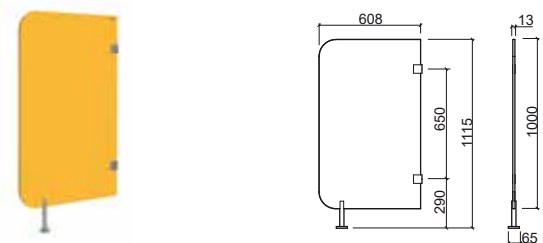

LEGENDA.

Antibacteriano



BABYBATH

design Melissa Vilar



Referência	Descrição	€ Branco
806600	① BANHEIRA ACRÍLICA 80x45	142.84€
	📦 800x450x255mm / 8.0Kg / Peças p/paleta BR-10 Não inclui Válvula Tic-Tac.	
806700	② BANHEIRA ACRÍLICA 100x50	159.99€
	📦 1000x500x255mm / 12.0Kg / Peças p/paleta BR-10 Não inclui Válvula Tic-Tac.	

	A	B	C	D	E
① 80x45	800	450	255	213	20l
② 100x50	1000	500	255	221	30l

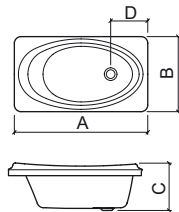

WC KIDS

Referência	Descrição	€ Outra
MSKT1714	SIFÃO TÉCNICO D/C  0.2Kg / Página 391. Inclui Tampa.	7.80€
MSKT1986	SIFÃO DE DESCARGA D/P Ø90  0.4Kg / Página 391.	4.96€
24	KIT FIXAÇÃO SANITA  Página 391.	2.78€
4V9511	SIFÃO TÉCNICO REDONDO P/LAVATÓRIO  Página 390.	40.80€
4V9611	SIFÃO TÉCNICO QUADRADO P/LAVATÓRIO 1.0Kg / Página 390.	45.39€
43	KIT FIXAÇÃO LAVATÓRIO 0.1Kg / Página 390.	0.95€
21	KIT FIXAÇÃO COLUNA Página 390.	3.61€
4A250100	KIT FIXAÇÃO ACESSÓRIOS 0.2Kg / Página 391.	5.63€
2404111	FERRAGEM P/ TAMPO SANITA INOX 0.2Kg / Página 391.	9.45€

BABYBATH

Referência	Descrição	€ Cromo	€ Cor
4V9411	VÁLVULA TIC-TAC ESPELHO REDONDO  0.1Kg / Página 392.	5.30€	
4V91XX	VÁLVULA TIC-TAC ESPELHO REDONDO GRANDE 0.2Kg / Cores disponíveis: branco e preto / Página 392.	17.34€	23.46€
4V9211	VÁLVULA TIC-TAC ESPELHO PEQUENO Página 392.	12.24€	





MÓVEIS

Status	397
Vintage	398
Plan	399
WCA	401
Hi-dden	403
Flow	404
Flux	405
Round	406
Frame	406
Join	407
Sanibold	407
Urb.Y Plus	408
Urb.Y	408
Advance	410
Alicante	411
Linha	412
Linha Suspenso	414
Linha Plus	416
Clean	418
Sanlife	420
Vista	424
Look	426
Área	428
Palm	434
Twin	436
Tribo	437
Emma	437
Riba	438

Espelhos

My Face	439
---------	-----



Referência Descrição € Branco € Cherry Roman

62320 ① **MÓVEL STATUS 60** **244.08€**

600x410x250mm / 17Kg
Gaveta em aglomerado melamínico e móvel em estratificado revestido a melamina com acabamento em **Cherry Roman**. Compatível com lavatório 123330.

62321 ② **MÓVEL STATUS 90** **319.32€**

900x450x250mm / 24.5Kg
Gaveta em aglomerado melamínico e móvel em estratificado revestido a melamina com acabamento em **Cherry Roman**. Compatível com lavatório 123310.

62300 ③ **MÓVEL STATUS 75** **293.88€**

750x390x250mm / 18.0Kg
Gaveta em aglomerado melamínico e móvel em estratificado revestido a melamina com acabamento em **Cherry Roman**. Compatível com lavatório 123330. Compatível com móvel coluna 62331.

62331 ④ **MÓVEL COLUNA STATUS C/ TOALHEIRO DIR.** **297.14€**

350x390x750mm / 18Kg
Móvel com 2 prateleiras interiores. Porta em aglomerado melamínico e móvel em estratificado revestido a melamina com acabamento em **Cherry Roman**. Compatível com o móvel 75 62300

123330 **LAVATÓRIO STATUS 50x38** **292.26€**

506x394x500mm / 32.3Kg

123310 **LAVATÓRIO STATUS 56x45** **194.84€**

558x457x180mm / 14.9Kg

Referência Descrição € Branco € Cherry Roman

62301 **MÓVEL SEMI-ENCASTRAR** **300.91€**

650x470x250mm / 17.0Kg
Gaveta em aglomerado melamínico e móvel em estratificado revestido a melamina com acabamento em **Cherry Roman**. Compatível com lavatório 123350.

123350 **LAVATÓRIO STATUS SEMI-ENCASTRAR** **303.08€**

605x408x180mm / 14.5Kg

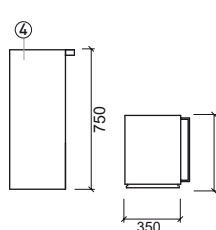
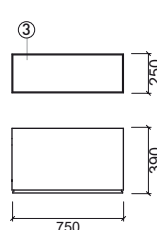
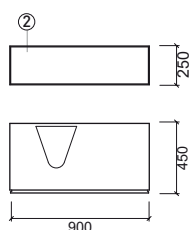
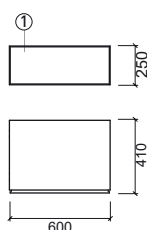
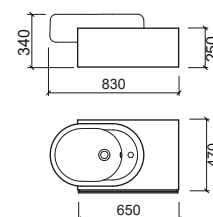

LEGENDA.

Em caixa

VINTAGE



Referência	Descrição	€ Branco	€ Nogueira
------------	-----------	----------	------------

61702	MÓVEL VINTAGE 78		625.92€
--------------	-------------------------	--	----------------

 780x555x850mm / 37.3Kg
Móvel com gaveta em MDF hidrófugo folheado com acabamento em **Nogueira**. Compatível com lavatório de encastrar 117330 e 117331.

117330	LAVATÓRIO 78 VINTAGE		152.92€
---------------	-----------------------------	--	----------------

 780x555x265mm / 33.4Kg
Plano de corte: 620x465mm.

117331	LAVATÓRIO 78 VINTAGE C/ 3 FUROS		152.92€
---------------	--	--	----------------

 780x555x265mm / 33.4Kg
Plano de corte: 620x465mm.

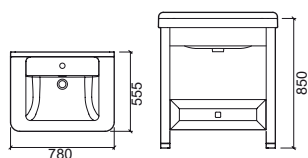

Referência	Descrição	€ Branco	€ Nogueira
------------	-----------	----------	------------

61700	MÓVEL VINTAGE 68		615.38€
--------------	-------------------------	--	----------------

 690x525x850mm / 39.9Kg
Móvel com 2 portas em MDF hidrófugo folheado com acabamento em **Nogueira**. Compatível com lavatório de encastrar 117320 e 117321.

117320	LAVATÓRIO 68 VINTAGE		139.01€
---------------	-----------------------------	--	----------------

 690x525x270mm / 25.1Kg

117321	LAVATÓRIO 68 VINTAGE C/ 3 FUROS		139.01€
---------------	--	--	----------------

 690x525x270mm / 25.1Kg

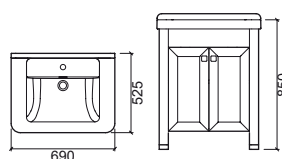

Referência	Descrição	€ Nogueira
------------	-----------	------------

61730	MÓVEL COLUNA VINTAGE	870.44€
--------------	-----------------------------	----------------

 465x415x1640mm / 84.0Kg
Móvel coluna em MDF hidrófugo folheado com acabamento em **Nogueira** com tampo em mármore.

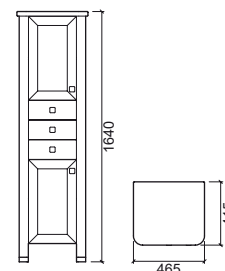

Referência	Descrição	€ Cromo	€ Nogueira
------------	-----------	---------	------------

61770	① ESPELHO VINTAGE C/ILUMINAÇÃO		379.75€
--------------	---------------------------------------	--	----------------

 520x60x740mm / 12.3Kg
Espelho em MDF hidrófugo folheado com acabamento em **Nogueira**. Com 1 aplique com 2 lâmpadas halogéneo G9 40W/230V.

61771	② ESPELHO VINTAGE C/ARMÁRIO E ILUMINAÇÃO		498.48€
--------------	---	--	----------------

 520x120x740mm / 15.6Kg
Espelho com armário em MDF hidrófugo folheado com acabamento em **Nogueira**. Com 1 aplique com 2 lâmpadas halogéneo G9 40W/230V.

6A547000	③ APLIQUE P/ESPELHO VINTAGE		31.93€
-----------------	------------------------------------	--	---------------

 0.4Kg
Cromado. Com 1 aplique com 2 lâmpadas halogéneo G9 40W/230V.

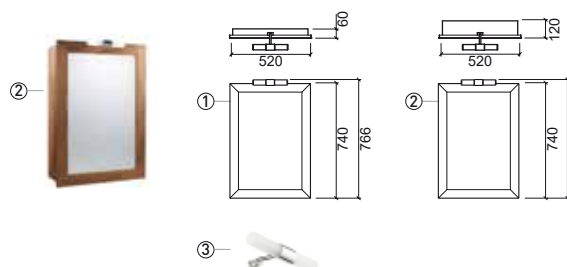

LEGENDA.

 Em caixa



Referência	Descrição	€ Branco	€ Cor
68032	① PAR DE PERNAS PLAN 150 70x70x750mm / 5.8Kg Par de pernas em MDF hidrófugo revestido a veladura com acabamento Panga-Panga ou Faia . Compatível com o lavatório de parede Plan 108830.		170.53€
5A080383	② ACESSÓRIOS PLAN 150 1450x400x150mm / 5.2Kg Acessórios em latão cromado. Compatível com o lavatório de parede Plan 108830.		218.08€
108830	LAVATÓRIO 150 PLAN 1500x430x130mm / 50.Kg Em branco ou pergamon .	313.91€	376.69€

Referência	Descrição	€ Branco	€ Cor
68032	① PAR DE PERNAS PLAN 100 70x70x750mm / 5.8Kg Par de pernas em MDF hidrófugo revestido a veladura com acabamento Panga-Panga ou Faia . Compatível com o lavatório de parede Plan 108820.		170.53€
5A080382	② ACESSÓRIOS PLAN 100 995x400x150mm / 4.2Kg Acessórios em latão cromado. Compatível com o lavatório de parede Plan 108820.		203.54€
108820	LAVATÓRIO 100 PLAN 1000x480x135mm / 31.4Kg Em branco ou pergamon .	229.47€	275.37€

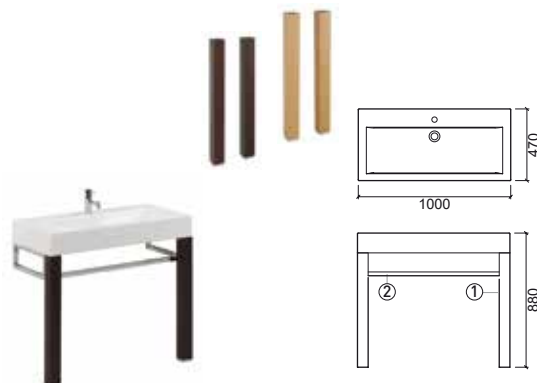
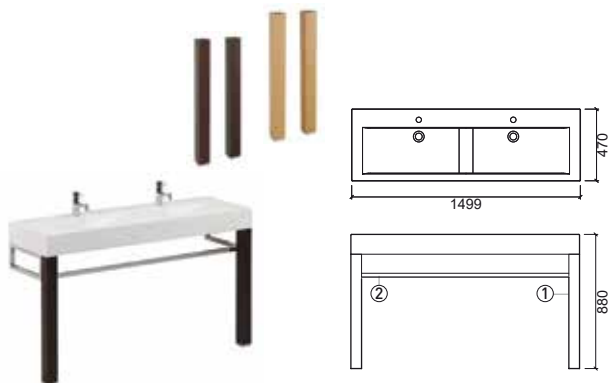

Referência	Descrição	€ Cor
68370	ESPELHO PLAN 150 C/ILUMINAÇÃO 1500x160x520mm / 17.4Kg Espelho em MDF hidrófugo revestido a veladura com acabamento Panga-Panga . 2 lâmpadas de Halogénio com 40W/12V.	492.92€

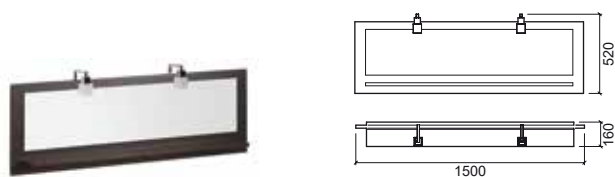

Referência	Descrição	€ Cor
68270	ESPELHO PLAN 100 C/ILUMINAÇÃO 1000x160x520mm / 11.6Kg Espelho em MDF hidrófugo revestido a veladura com acabamento Panga-Panga . 2 lâmpadas de Halogénio com 40W/12V.	375.38€

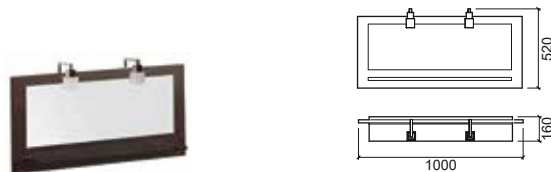

LEGENDA.

Em caixa

PLAN

Referência	Descrição	€ Branco	€ Cor
------------	-----------	----------	-------

68032	① PAR DE PERNAS PLAN 75		170.53€
--------------	--------------------------------	--	----------------

📦 70x70x750mm / 5.8Kg
Par de pernas em MDF hidrófugo revestido a veladura com acabamento **Panga-Panga** ou **Faia**. Compatível com o lavatório de parede Plan 108810.

5A080381	② ACESSÓRIOS PLAN 75		199.91€
-----------------	-----------------------------	--	----------------

📦 745x400x150mm / 3.8Kg
Acessórios em latão cromado. Compatível com o lavatório de parede Plan 108810.

108810	LAVATÓRIO PLAN 75	184.02€	220.81€
---------------	--------------------------	----------------	----------------

📦 750x475x135mm / 23.2Kg
Em **branco** ou **pergamon**.

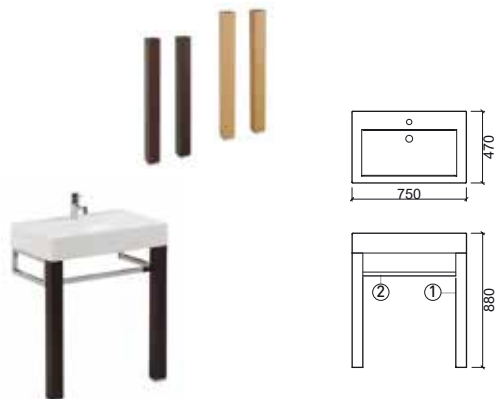

Referência	Descrição	€ Branco	€ Cor
------------	-----------	----------	-------

68032	① PAR DE PERNAS PLAN 50		170.53€
--------------	--------------------------------	--	----------------

📦 70x70x750mm / 5.8Kg
Par de pernas em MDF hidrófugo revestido a veladura com acabamento **Panga-Panga** ou **Faia**. Compatível com o lavatório de parede Plan 108800.

5A080380	② ACESSÓRIOS PLAN 50		192.65€
-----------------	-----------------------------	--	----------------

📦 495x400x150mm / 3.4Kg
Acessórios em latão cromado. Compatível com o lavatório de parede Plan 108800.

108800	LAVATÓRIO PLAN 50	119.06€	142.88€
---------------	--------------------------	----------------	----------------

📦 495x475x130mm / 14.9Kg
Em **branco** ou **pergamon**.

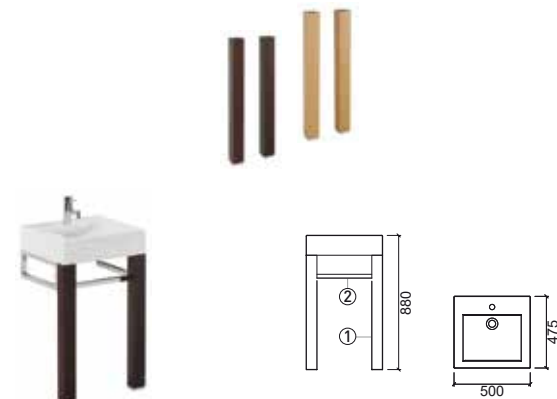

Referência	Descrição	€ Cor
------------	-----------	-------

68170	ESPELHO PLAN 75 C/ILUMINAÇÃO	341.24€
--------------	-------------------------------------	----------------

📦 750x160x520mm / 8.9Kg
Espelho em MDF hidrófugo revestido a veladura com acabamento **Panga-Panga**. Lâmpada de Halogénio com 40W/12V.



Referência	Descrição	€ Cor
------------	-----------	-------

68070	ESPELHO PLAN 50 C/ILUMINAÇÃO	337.47€
--------------	-------------------------------------	----------------

📦 500x160x800mm / 8.7Kg
Espelho em MDF hidrófugo revestido a veladura com acabamento **Panga-Panga**. Lâmpada de Halogénio com 40W/12V.

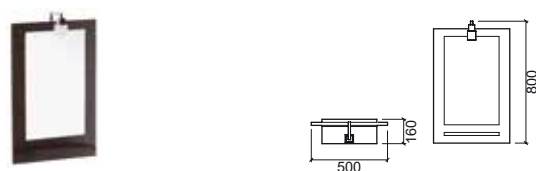

Referência	Descrição	€ Cor
------------	-----------	-------

6803035	MÓVEL COLUNA PLAN	1003.94€
----------------	--------------------------	-----------------

📦 450x270x1850mm / 51.2Kg
Móvel coluna em MDF hidrófugo revestido a veladura com acabamento **Panga-Panga** com porta em vidro fosco.

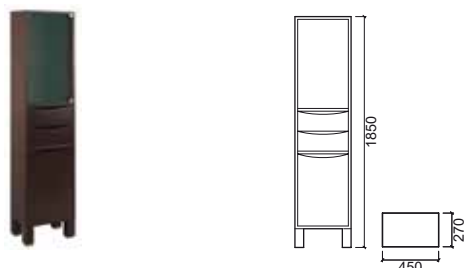

Referência	Descrição	€ Cor
------------	-----------	-------

68031	BLOCO GAVETAS PLAN	494.24€
--------------	---------------------------	----------------

📦 470x380x500mm / 23.0Kg
Móvel em MDF hidrófugo revestido a veladura com acabamento **Panga-Panga**.



LEGENDA.

📦 Em caixa



Referência	Descrição	€ Branco
61190	① TAMPO WCA 60 600x600x50mm / 14.5Kg Tampo em Corian branco .	791.09€
61192	② TAMPO WCA 60 P/LAV. ENCASTRAR 600x600x50mm / 28.2Kg Tampo em Corian branco . Compatível com o lavatório de encastrar WCA 111360.	815.18€
61191	③ TAMPO WCA 90 900x600x50mm / 20.2Kg Tampo em Corian branco .	1060.34€
61193	④ TAMPO WCA 90 P/LAV. ENCASTRAR 900x600x50mm / 39.1Kg Tampo em Corian branco compatível com o lavatório de encastrar WCA 111360.	1088.26€
111360	LAVATÓRIO WCA Ø45 Ø450x280mm / 9.1Kg Plano de corte: Ø420mm.	178.73€

Referência	Descrição	€ Branco
61103	① TAMPO WCA 60 P/LAV. ENC. C/ARMÁRIO PORTA DIR. 600x600x450mm / 27.5Kg Tampo em Corian branco . Móvel em MDF hidrófugo lacado a branco . Compatível com o lavatório de encastrar WCA 111360.	1068.16€
61102	② TAMPO WCA 60 P/LAV. ENC. C/ARMÁRIO PORTA ESQ. 600x600x450mm / 27.5Kg Tampo em Corian branco . Móvel em MDF hidrófugo lacado a branco . Compatível com o lavatório de encastrar WCA 111360.	1068.16€
61104	③ TAMPO WCA 90 P/LAV. ENC. C/ARMÁRIO 900x600x450mm / 39.5Kg Tampo em Corian branco . Móvel em MDF hidrófugo lacado a branco . Compatível com o lavatório de encastrar WCA 111360.	1377.38€
111360	LAVATÓRIO WCA Ø45 Ø450x280mm / 9.1Kg Plano de corte: Ø420mm.	178.73€

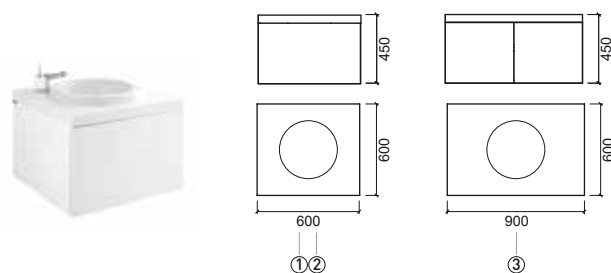
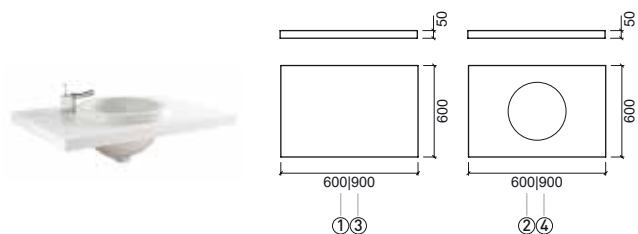

LEGENDA.

Em caixa

WCA

Referência Descrição € Branco

61100 ① **TAMPO WCA 60 C/GAVETAS** **1007.93€**
 600x600x150mm / 35.4Kg
 Tampo em Corian **branco**. Móvel em MDF hidrófugo lacado a **branco**.

61101 ② **TAMPO WCA 90 C/GAVETAS** **1353.25€**
 900x600x150mm / 52.2Kg
 Tampo em Corian **branco**. Móvel em MDF hidrófugo lacado a **branco**.

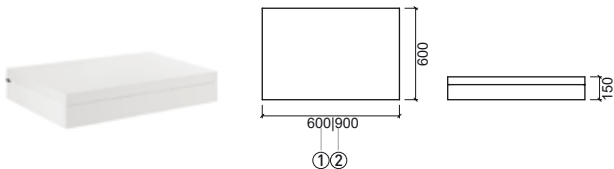

Referência Descrição € Branco

61120 ① **BLOCO GAVETAS WCA 60** **598.35€**
 600x600x380mm
 Móvel em MDF hidrófugo lacado a **branco**.

61121 ② **BLOCO GAVETAS WCA 90** **710.78€**
 900x600x380mm / 54.3Kg
 Móvel em MDF hidrófugo lacado a **branco**.

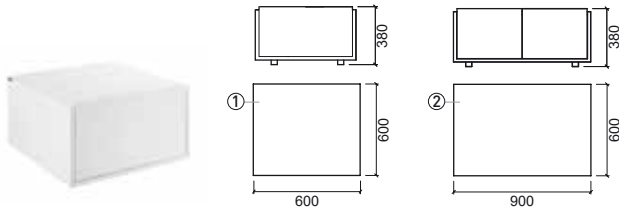

Referência Descrição € Branco

61133 ① **PRATELEIRA WCA 60** **180.70€**
 600x220x220mm / 7.4Kg
 Prateleira em MDF hidrófugo lacado a **branco**.

61134 ② **PRATELEIRA WCA 90** **204.81€**
 900x220x220mm / 10.5Kg
 Prateleira em MDF hidrófugo lacado a **branco**.



Referência Descrição € Branco € Cromo

61170 ① **ESPELHO WCA 60 C/ILUMINAÇÃO** **357.40€**
 600x220x400mm / 12.5Kg
 Espelho em MDF hidrófugo lacado a **branco**.
 Com 1 aplique com 2 lâmpadas halogéneo 40W/230V.

61172 ② **ESPELHO WCA 60 C/PRATELEIRA E ILUMINAÇÃO** **401.57€**
 600x220x600mm / 16.5Kg
 Espelho em MDF hidrófugo lacado a **branco**.
 Com 1 aplique com 2 lâmpadas halogéneo 40W/230V.

61171 ③ **ESPELHO WCA 90 C/ILUMINAÇÃO** **405.58€**
 900x220x400mm / 6.7Kg
 Espelho em MDF hidrófugo lacado a **branco**.
 Com 1 aplique com 2 lâmpadas halogéneo 40W/230V.

61173 ④ **ESPELHO WCA 90 C/PRATELEIRA E ILUMINAÇÃO** **445.76€**
 900x220x600mm / 23.1Kg
 Espelho em MDF hidrófugo lacado a **branco**.
 Com 1 aplique com 2 lâmpadas halogéneo 40W/230V.

6A547000 ⑥ **APLIQUE P/ESPELHO WCA** **31.93€**
 0.4Kg
Cromado. Com 1 aplique com 2 lâmpadas halogéneo 40W/230V.

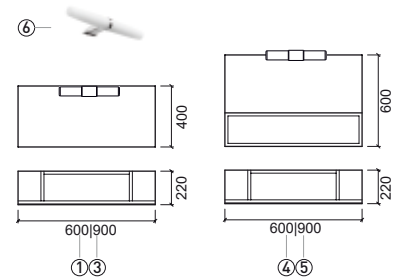

Referência Descrição € Branco

61130 **COLUNA METÁLICA WCA** **265.05€**
 Ø450x525x430mm / 10.0Kg
 Coluna em chapa de aço lacada a **branco**.
 Compatível com o lavatório de encastrar WCA 111360.

111360 **LAVATÓRIO WCA Ø45** **178.73€**
 Ø450x280mm / 9.1Kg



LEGENDA.

Em caixa

HI-DDEN



Referência	Descrição	€ Branco
------------	-----------	----------

61601	BANCADA HI-DDEN 100 1000x500x360mm / 26.0Kg Móvel em MDF lacado com acabamento branco . Compatível com lavatórios Hi-den 109930 e espelho Sanlife 100x80 61970.	350.61€
--------------	---	----------------

109930	LAVATÓRIO HI-DDEN 66 660x437x135mm / 17.5Kg Plano de corte: Ø150mm.	233.47€
---------------	--	----------------

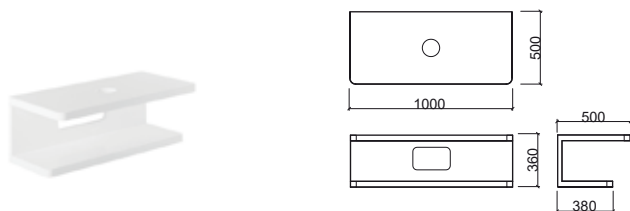

Referência	Descrição	€ Branco
------------	-----------	----------

61602	BANCADA HI-DDEN 160 1600x500x360mm / 40.0Kg Móvel em MDF lacado com acabamento branco . Compatível com lavatórios Hi-den 109940 e espelho Sanlife 160x80 61972.	520.20€
--------------	---	----------------

109940	LAVATÓRIO HI-DDEN 120 1206x354x118mm / 29.5Kg Plano de corte: Ø150mm.	273.79€
---------------	--	----------------

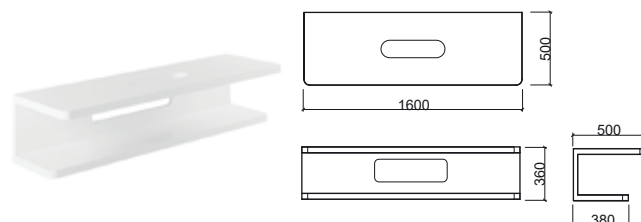

Referência	Descrição	€ Cromo
------------	-----------	---------

41606	TOALHEIRO HI-DDEN 100 999x110x30 / 2.2Kg Toalheiro em latão cromado.	217.96€
--------------	---	----------------



Referência	Descrição	€ Cromo
------------	-----------	---------

41607	TOALHEIRO HI-DDEN 160 1599x110x30mm / 3.3Kg Toalheiro em latão cromado.	384.95€
--------------	--	----------------

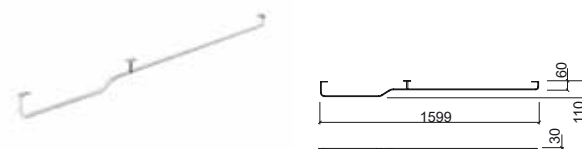

LEGENDA.

Em caixa

FLOW



Referência	Descrição	€ Branco	€ Zebrano
64231	MÓVEL FLOW 94 ☞ 470x370x470mm / 28.6Kg Móvel com gaveta em MDF hidrófugo folheado a zebrano . Compatível com o lavatório Flow 109850.		667.20€
109850	LAVATÓRIO FLOW 94 ☞ 940x470x200mm / 37.2Kg	348.14€	

Referência	Descrição	€ Branco	€ Zebrano
64201	MÓVEL FLOW 47 ☞ 470x370x470mm / 15.8Kg Móvel com porta em MDF hidrófugo folheado a zebrano . Compatível com o lavatório Flow 109840.		474.45€
109840	LAVATÓRIO FLOW 47 ☞ 470x470x165mm / 17.1Kg	144.08€	

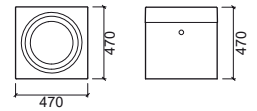
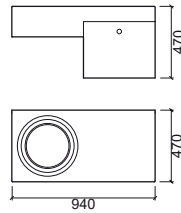

Referência	Descrição	€ Zebrano
64270	ESPELHO FLOW 94 ☞ 940x180x650mm / 19.3Kg Espelho com prateleira em MDF hidrófugo folheado a zebrano .	341.04€

Referência	Descrição	€ Zebrano
64272	ESPELHO FLOW 47 ☞ 470x20x840mm / 9.6Kg Espelho com orifício para torneira em MDF hidrófugo folheado a zebrano .	269.84€

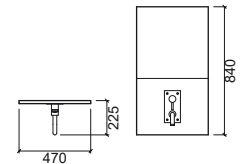
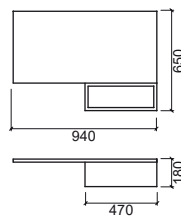

FLUX



Referência	Descrição	€ Branco	€ Carvalho
60920	MÓVEL FLUX C/CESTO  305x450x450mm / 15.6Kg Móvel em aglomerado hidrófugo revestido a melamina com acabamento em Carvalho . Compatível com lavatórios Flux parede 109770 e 109790.		261.35€
60900	MÓVEL FLUX  305x450x450mm / 11.5Kg Móvel em aglomerado hidrófugo revestido a melamina com acabamento em Carvalho . Compatível com lavatórios Flux parede 109770 e 109790 com furo p/ cesto.		221.91€
109770	LAVATÓRIO FLUX 80 C/ FURO P/CESTO  800x450x138mm / 18.6Kg	235.63€	
109790	LAVATÓRIO FLUX 100 C/ FURO P/CESTO  1000x450x135mm / 23.8Kg	273.82€	

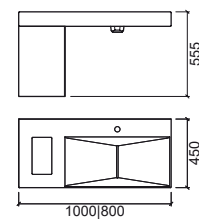

LEGENDA.

 Em caixa



ROUND



Referência	Descrição	€ Branco	€ Cor
------------	-----------	----------	-------

6753023	① COLUNA ROUND		790.17€
----------------	----------------	--	----------------

☞ Ø450x750mm / 13.2Kg
Móvel em **Cortiça**. Compatível com lavatório Round 108990.

6753000	② COLUNA ROUND C/PORTA BRANCA		844.29€
----------------	-------------------------------	--	----------------

☞ Ø450x750mm
Móvel em **Cortiça** com porta em **Corian Branco**. Compatível com lavatório Round 108990.

108990	ROUND 45		162.36€
---------------	-----------------	--	----------------

☞ Ø450x150mm / 11.0Kg
Em **branco** ou **lima***, **violeta***, **azul*** e **preto***.
*Cores disponíveis sob consulta.

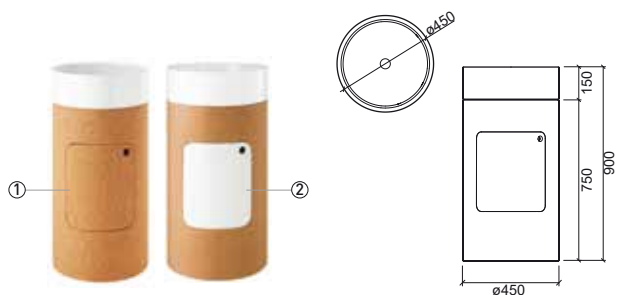

FRAME



Referência	Descrição	€ Branco
------------	-----------	----------

109599	① MÓVEL CERÂMICO FRAME	297.67€
---------------	------------------------	----------------

☞ 600x354x560mm / 39.0Kg
Móvel cerâmico com prateleira em vidro transparente **cinza**.
Compatível com lavatório Frame 109320

109320	② LAVATÓRIO FRAME	162.36€
---------------	-------------------	----------------

☞ 600x354x118mm / 11.2Kg

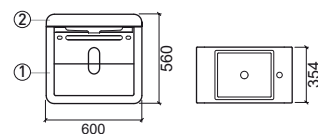

JOIN

SANIBOLD



Referência	Descrição	€ Branco	€ Branco/Preto
------------	-----------	----------	----------------

64401	MÓVEL JOIN		645.14€
--------------	-------------------	--	----------------

 650x520x360mm / 35.6Kg
Móvel em MDF hidrófugo lacado a branco com portas lacadas a preto brilhante e tampo em vidro preto temperado 8mm. Compatível com o lavatório Join 109710.

64400	MÓVEL JOIN		708.65€
--------------	-------------------	--	----------------

 650x520x360mm / 36.2Kg
Móvel em MDF hidrófugo lacado a branco com portas e tampo em vidro preto temperado de 8mm. Compatível com o lavatório Join 109710.

109710	LAVATÓRIO JOIN	207.47€	
---------------	-----------------------	----------------	--

 610x410x165mm / 11.7Kg

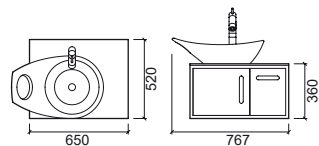

Referência	Descrição	€ Branco	€ Cor
------------	-----------	----------	-------

61801	BANCADA SANIBOLD		1003.90€
--------------	-------------------------	--	-----------------

 1100x500x740mm / 26.0Kg
Bancada em MDF hidrófugo com pernas e toalheiro revestidos a bétula e prateleira ripada e tampo lacados com acabamento branco brilho. Compatível com lavatório Sanibold 137300 e 137310

137300	LAVATÓRIO SANIBOLD 48x40	122.46€	299.69€
---------------	---------------------------------	----------------	----------------

 475x400x150mm / 9.2Kg / Peças p/palette BR-CR=20
Sem anel embelezador. Plano de corte: Ø150mm. **Não compatível com VDA.**
*Cores disponíveis sob consulta: **branco/preto mate**, **branco/azul mate** e **branco/lima mate**.

137300	LAVATÓRIO SANIBOLD 48x40	180.00€	210.00€
---------------	---------------------------------	----------------	----------------

 475x400x150mm / 9.2Kg / Peças p/palette BR-CR=20
Sem anel embelezador. Plano de corte: Ø150mm. **Não compatível com VDA.**
*Cores disponíveis sob consulta: **branco mate** e **taupe mate**.

137310	LAVATÓRIO SANIBOLD 60x40	138.59€	315.81€
---------------	---------------------------------	----------------	----------------

 590x400x150mm / 11.8Kg / Peças p/palette BR-CR=20
Sem anel embelezador. **Não compatível com VDA.** Plano de corte: Ø150mm.
*Cores disponíveis sob consulta: **branco/preto mate** Ref. 137310B64, **branco/azul mate** Ref. 137310B74 e **branco/lima mate** Ref. 137310B84.

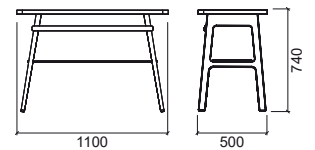

LEGENDA.

 Em caixa

URB.Y PLUS



Referência	Descrição	€ Branco	€ Cor
------------	-----------	----------	-------

64602	MÓVEL URB.Y PLUS	237.06€	237.06€
--------------	-------------------------	----------------	----------------

 500x270x675mm / 14.9Kg
Móvel em aglomerado hidrófugo revestido a HPL com acabamento em **branco, carvalho, nogueira e vermelho**. Compatível com lavatório Urb.y Plus 146350.

146350	LAVATÓRIO URB.Y PLUS	109.20€	131.04€
---------------	-----------------------------	----------------	----------------

 500x270x173mm / 10.2Kg
Em **branco** ou **pergamon**.

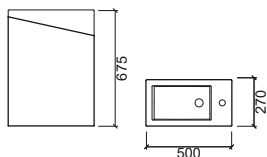

URB.Y



Referência	Descrição	€ Branco	€ Cor
------------	-----------	----------	-------

64001	MÓVEL URB.Y 80	488.97€	488.97€
--------------	-----------------------	----------------	----------------

 765x470x595mm / 33.4Kg
Móvel em aglomerado hidrófugo lacado com acabamento **branco** (gavetas em vidro 3mm lacado a branco e orla em faia), **carvalho** (móvel e gaveta laminado a carvalho ou gavetas em vidro 3mm lacado a laranja) ou **cinza** (gavetas em vidro 3mm lacado a branco). Compatível com lavatório Urb.y 140360.

140360	LAVATÓRIO URB.Y 80	145.48€	174.58€
---------------	---------------------------	----------------	----------------

 800x470x195mm / 23.3Kg
Em **branco** ou **pergamon**.

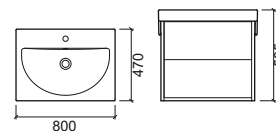

Referência	Descrição	€ Branco	€ Cor
------------	-----------	----------	-------

64034	PRATELEIRA URB.Y 80	87.00€	87.00€
--------------	----------------------------	---------------	---------------

 850x100x40mm / 3.5Kg
Prateleira em aglomerado hidrófugo com acabamento **branco** (com orla em faia e face superior em vidro 3mm lacado a branco), **carvalho** (com orla e parte superior em carvalho ou parte superior em vidro 3mm lacado a laranja) ou **cinza** (parte superior em vidro 3mm lacado a branco).





Referência	Descrição	€ Branco	€ Cor
------------	-----------	----------	-------

64000	MÓVEL URB.Y 65	446.10€	446.10€
--------------	-----------------------	----------------	----------------

615x470x595mm / 28.1Kg

Móvel em aglomerado hidrófugo lacado com acabamento **branco** (gavetas em vidro 3mm lacado a branco e orla em faial, **carvalho** (móvel e gaveta laminado a carvalho ou gavetas em vidro 3mm lacado a laranja) ou **cinza** (gavetas em vidro 3mm lacado a branco). Compatível com lavatório Urb.y 140350.

140350	LAVATÓRIO URB.Y 65	127.31€	152.77€
---------------	---------------------------	----------------	----------------

650x470x190mm / 18.9Kg
Em **branco** ou **pergamon**.

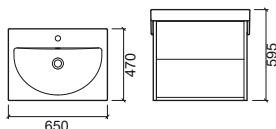

Referência	Descrição	€ Branco	€ Cor
------------	-----------	----------	-------

64033	PRATELEIRA URB.Y 65	78.47€	78.47€
--------------	----------------------------	---------------	---------------

650x100x40mm / 2.7Kg

Prateleira em aglomerado hidrófugo com acabamento **branco** (com orla em faia e face superior em vidro 3mm lacado a branco), **carvalho** (com orla e parte superior em carvalho ou parte superior em vidro 3mm lacado a laranja) ou **cinza** (parte superior em vidro 3mm lacado a branco).

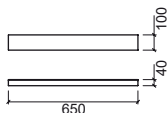

Referência	Descrição	€ Branco	€ Cor
------------	-----------	----------	-------

64073	ESPELHO URB.Y 80 C/ILUMINAÇÃO	258.14€	258.14€
--------------	--------------------------------------	----------------	----------------

850x50x500mm / 8.8Kg

Espelho em aglomerado hidrófugo com acabamento **branco**, **carvalho** ou **cinza**. Com zona fosca para iluminação com 1 lâmpada fluorescente 14W/230V.

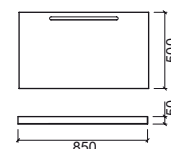

Referência	Descrição	€ Branco	€ Cor
------------	-----------	----------	-------

64072	ESPELHO URB.Y 65 C/ILUMINAÇÃO	243.68€	243.68€
--------------	--------------------------------------	----------------	----------------

650x50x500mm / 6.7Kg

Espelho em aglomerado hidrófugo com acabamento **branco**, **carvalho** ou **cinza**. Com zona fosca para iluminação com 1 lâmpada fluorescente 14W/230V.

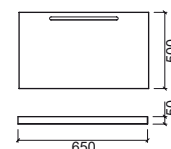

ADVANCE



Referência	Descrição	€ Branco	€ Cor
------------	-----------	----------	-------

62702	MÓVEL ADVANCE		572.07€
--------------	----------------------	--	----------------

 900x490x459mm / 39.0Kg
Móvel em MDF hidrófugo lacado a **branco e preto**.
Compatível com lavatórios Advance 127320, 127310 e 127300.

127310	LAVATÓRIO ADVANCE 65	178.39€	285.43€
---------------	-----------------------------	----------------	----------------

 650x515x170mm / 25.6Kg
Em **branco** ou **preto**.

127300	LAVATÓRIO ADVANCE 55	139.36€	222.89€
---------------	-----------------------------	----------------	----------------

 550x470x170mm / 20.8Kg
Em **branco** ou **preto**.

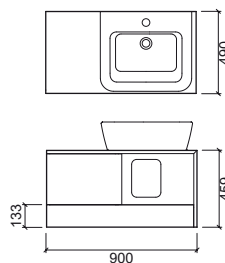

Referência	Descrição	€ Branco/Preto
------------	-----------	----------------

62771	ESPELHO ADVANCE C/ ILUMINAÇÃO	464.91€
--------------	--------------------------------------	----------------

 900x519x180mm / 23.5Kg
Espelho em MDF hidrófugo. Lâmpada 100W.

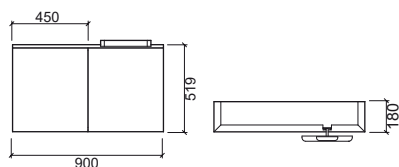

ALICANTE



Referência	Descrição	€ Branco	€ Faia
61501	MÓVEL ALICANTE 60 ☞ 600x250x335mm / 8.5Kg Móvel em MDF hidrófugo lacado a branco ou folheado a Faia . Compatível com o lavatório Alicante 118920.	218.64€	234.02€
118920	LAVATÓRIO ALICANTE 60 ☞ 605x250x120mm / 8.2Kg	148.38€	
691501	PACK ALICANTE 60 ☞ 600x250x335mm / 16.7Kg Pack lavatório Alicante 60 + móvel 60 + misturadora Start sem VDA + válvula sempre aberta.	377.77€	392.65€

Referência	Descrição	€ Branco	€ Faia
61401	MÓVEL ALICANTE 41 ☞ 408x250x335mm / 6.5Kg Móvel em MDF hidrófugo lacado a branco ou folheado a Faia . Compatível com o lavatório Alicante 118910.	205.34€	217.54€
118910	LAVATÓRIO ALICANTE 41 ☞ 415x250x122mm / 5.4Kg	101.11€	
691401	PACK ALICANTE 41 ☞ 410x250x335mm / 11.9Kg Pack lavatório Alicante 41 + móvel 41 + misturadora Start sem VDA + válvula sempre aberta.	324.73€	315.00€

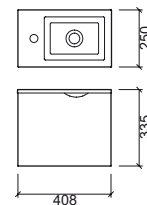
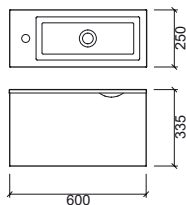

LEGENDA.

☞ Em caixa



LINHA



Referência	Descrição	€ Branco	€ Cor
------------	-----------	----------	-------

69001	MÓVEL LINHA 80		375.09€
--------------	-----------------------	--	----------------

 800x450x875mm / 35.0Kg
Móvel em MDF hidrófugo revestido a PVC com acabamento em **Faia**.
Compatível com lavatório Linha 108900.

108900	LAVATÓRIO LINHA 80	166.97€	200.36€
---------------	---------------------------	----------------	----------------

 805x450x185mm / 23.4Kg
Em **branco** e **pergamon**.

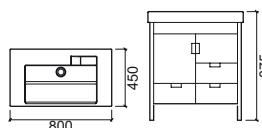

Referência	Descrição	€ Branco	€ Cor
------------	-----------	----------	-------

68901	MÓVEL LINHA 70		350.28€
--------------	-----------------------	--	----------------

 700x450x875mm / 32.7Kg
Móvel em MDF hidrófugo revestido a PVC com acabamento em **Faia**.
Compatível com lavatório Linha 108890.

108890	LAVATÓRIO LINHA 70	144.45€	173.34€
---------------	---------------------------	----------------	----------------

 700x450x180mm / 19.3Kg
Em **branco** e **pergamon**.

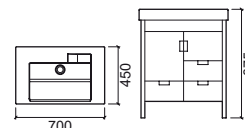

Referência	Descrição	€ Cor
------------	-----------	-------

69070	① ESPELHO LINHA 80	385.56€
--------------	---------------------------	----------------

 800x140x700mm / 16.5Kg
Espelho em MDF hidrófugo com acabamento **Faia** sem iluminação.

6A547000	② APLIQUE P/ESPELHO LINHA	31.93€
-----------------	----------------------------------	---------------

 0.4Kg
Cromado. Com 1 aplique com 2 lâmpadas halogéneo 40W/230V.

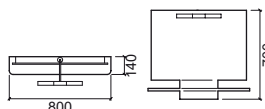

Referência	Descrição	€ Cor
------------	-----------	-------

68970	① ESPELHO LINHA 70	364.66€
--------------	---------------------------	----------------

 750x140x700mm / 14.3Kg
Espelho em MDF hidrófugo com acabamento **Faia** sem iluminação.

6A547000	② APLIQUE P/ESPELHO LINHA	31.93€
-----------------	----------------------------------	---------------

 0.4Kg
Cromado. Com 1 aplique com 2 lâmpadas halogéneo 40W/230V.

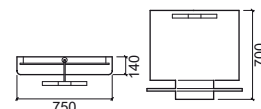

LEGENDA.

 Em caixa



Referência	Descrição	€ Branco	€ Cor
68801	MÓVEL LINHA 60 ☞ 600x455x875mm / 31.4Kg Móvel em MDF hidrófugo revestido a PVC com acabamento em Faia . Compatível com lavatório Linha 108880.		329.37€
108880	LAVATÓRIO LINHA 60 ☞ 600x455x185mm / 16.9Kg Em branco e pergamon .	122.70€	147.24€

Referência	Descrição	€ Branco	€ Cor
68701	MÓVEL LINHA 55 ☞ 550x450x875mm / 25.6Kg Móvel em MDF hidrófugo revestido a PVC com acabamento em Faia . Compatível com lavatório Linha 108870.		299.30€
108870	LAVATÓRIO LINHA 55 ☞ 550x450x185mm / 15.6Kg Em branco e pergamon .	112.60€	135.13€

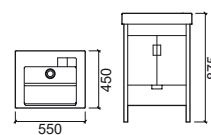
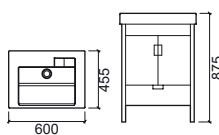

Referência	Descrição	€ Cor
68870	① ESPELHO LINHA 55/60 ☞ 600x140x700mm / 12.0Kg Espelho em MDF hidrófugo com acabamento Faia sem iluminação.	346.35€
6A547000	② APLIQUE P/ESPELHO LINHA ☞ 0.4Kg Cromado . Com 1 aplique com 2 lâmpadas halogéneo 40W/230V.	31.93€

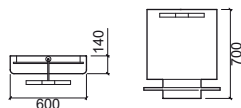

LEGENDA.

☞ Em caixa



LINHA SUSPENSO



Referência	Descrição	€ Branco	€ Cor
------------	-----------	----------	-------

69102	MÓVEL LINHA SUSPENSO 90		333.33€
--------------	--------------------------------	--	----------------

900x450x485mm / 21.1Kg
Móvel em aglomerado hidrófugo revestido a melamina com acabamento em **Faia** e portas em vidro fosco. Compatível com lavatórios Linha 108910 e 108920.

108910	LAVATÓRIO LINHA 90	189.62€	227.53€
---------------	---------------------------	----------------	----------------

900x445x190mm / 26.0Kg
Em **branco** e **pergamon**.

108920	LAVATÓRIO LINHA 90 DIR.	218.08€	261.69€
---------------	--------------------------------	----------------	----------------

900x450x190mm / 25.8Kg
Em **branco** e **pergamon**.

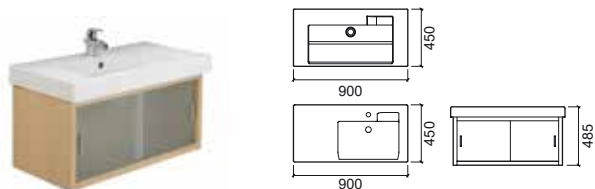

Referência	Descrição	€ Branco	€ Cor
------------	-----------	----------	-------

69002	MÓVEL LINHA SUSPENSO 80		314.21€
--------------	--------------------------------	--	----------------

800x450x485mm / 19.6Kg
Móvel em aglomerado hidrófugo revestido a melamina com acabamento em **Faia** e portas em vidro fosco. Compatível com lavatórios Linha 108900.

108900	LAVATÓRIO LINHA 80	166.97€	200.36€
---------------	---------------------------	----------------	----------------

800x450x185mm / 23.4Kg
Em **branco** e **pergamon**.

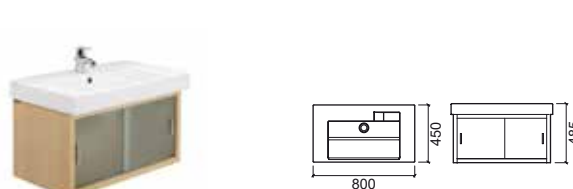

Referência	Descrição	€
------------	-----------	---

69172	① ESPELHO LINHA SUSPENSO 90	206.84€
--------------	------------------------------------	----------------

900x146x580mm / 20.3Kg
Espelho em aglomerado hidrófugo com acabamento Faia com prateleira sem iluminação.

6A8702	② APLIQUE P/ESPELHO LINHA SUSPENSO	74.63€
---------------	---	---------------

0.4Kg
Cromado. Halogénio 20W/12V.

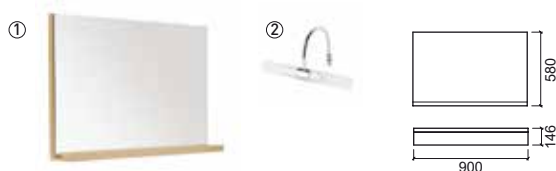

Referência	Descrição	€
------------	-----------	---

69072	① ESPELHO LINHA SUSPENSO 80	185.11€
--------------	------------------------------------	----------------

800x146x580mm / 17.1Kg
Espelho em aglomerado hidrófugo com acabamento Faia com prateleira sem iluminação.

6A8702	② APLIQUE P/ESPELHO LINHA SUSPENSO	74.63€
---------------	---	---------------

0.4Kg
Cromado. Halogénio 20W/12V.



LEGENDA.

Em caixa

LINHA SUSPENSO

Referência Descrição € Branco € Cor

68902 **MÓVEL LINHA SUSPENSO 70** **295.10€**

700x450x485mm / 17.8Kg
Móvel em aglomerado hidrófugo revestido a melamina com acabamento em **Faia** e portas em vidro fosco. Compatível com lavatórios Linha 108890.

108890 **LAVATÓRIO LINHA 70** **144.45€** **173.34€**

700x450x180mm / 19.3Kg
Em **branco** ou **pergamon**.

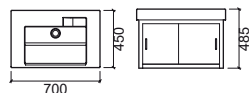

Referência Descrição €

6897236 ① **ESPELHO LINHA SUSPENSO 70** **175.54€**

700x146x580mm / 14.9Kg
Espelho em aglomerado hidrófugo com acabamento **Faia** com prateleira sem iluminação.

6A8702 ② **APLIQUE P/ESPELHO LINHA SUSPENSO** **74.63€**

0.4Kg
Cromado. Halogénio 20W/12V.



Referência Descrição € Branco € Cor

68802 **MÓVEL LINHA SUSPENSO 60** **278.74€**

600x450x485mm / 15.9Kg
Móvel em aglomerado hidrófugo revestido a melamina com acabamento em **Faia** e portas em vidro fosco. Compatível com lavatórios Linha 108880.

108880 **LAVATÓRIO LINHA 60** **122.70€** **147.24€**

600x455x185mm / 16.9Kg
Em **branco** e **pergamon**.

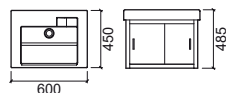

Referência Descrição €

68872 ① **ESPELHO LINHA SUSPENSO 55/60** **160.38€**

550x146x580mm / 11.8Kg
Espelho em aglomerado hidrófugo com acabamento **Faia** com prateleira sem iluminação.

6A8702 ② **APLIQUE P/ESPELHO LINHA SUSPENSO** **74.63€**

0.4Kg
Cromado. Halogénio 20W/12V.



Referência Descrição € Branco € Cor

68702 **MÓVEL LINHA SUSPENSO 55** **269.41€**

550x450x485mm / 14.9Kg
Móvel em aglomerado hidrófugo revestido a melamina com acabamento em **Faia** e portas em vidro fosco. Compatível com lavatórios Linha 108870.

108870 **LAVATÓRIO LINHA 55** **112.60€** **135.13€**

550x450x185mm / 15.6Kg
Em **branco** e **pergamon**.

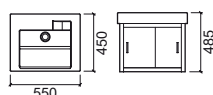

LEGENDA.

Em caixa

LINHA PLUS



Referência	Descrição	€ Branco	€ Cor
63901	MÓVEL LINHA PLUS 90 ☞ 870x419x785mm / 26.1Kg Móvel em aglomerado hidrófugo revestido a melamina com acabamento branco e portas em termolaminado com acabamento branco, cinza, faia, vermelho ou wengué . Compatível com os lavatórios 108910 e 108920.	276.11€	276.11€
108910	LAVATÓRIO LINHA 90 ☞ 900x445x190mm / 26.0Kg Em branco e pergamon .	189.62€	227.53€
108920	LAVATÓRIO LINHA PLUS 90 DIR. ☞ 900x450x190mm / 25.8Kg Em branco e pergamon .	218.08€	261.69€
693938	PACK LINHA PLUS 90 ☞ 52.1Kg Pack lavatório 90 central (108910) + móvel 90 Cores: branco, branco+cinza, branco+faia, branco+vermelho ou branco+wengué	430.90€	430.90€

Referência	Descrição	€ Branco	€ Cor
63801	MÓVEL LINHA PLUS 80 ☞ 770x419x785mm / 27.4Kg Móvel em aglomerado hidrófugo revestido a melamina com acabamento branco e portas em termolaminado com acabamento branco, cinza, faia, vermelho ou wengué . Compatível com os lavatórios 108900.	257.94€	257.94€
108900	LAVATÓRIO LINHA 80 ☞ 800x450x185mm / 23.4Kg Em branco e pergamon .	166.97€	200.36€
693838	PACK LINHA PLUS 80 ☞ 50.8Kg Pack lavatório 80 + móvel 80 Cores: branco, branco+cinza, branco+faia, branco+vermelho ou branco+wengué	394.32€	394.32€

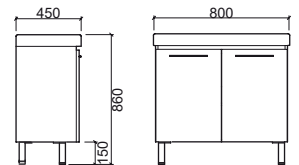
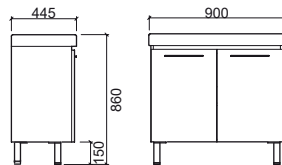

Referência	Descrição	€
63971	① ESPELHO LINHA PLUS 90x44 C/ILUMINAÇÃO ☞ 900x30x450mm / 10.7Kg Halógeno G9-40W.	156.52€
63970	② ESPELHO LINHA PLUS 90x105 C/ILUMINAÇÃO ☞ 900x30x1060mm / 23.7Kg Halógeno G9-40W.	171.96€
6A387000	③ APLIQUE P/ESPELHO LINHA PLUS ☞ 0.2Kg Com 1 aplicador com 1 lâmpada led 3W/230V.	26.52€

Referência	Descrição	€
63871	① ESPELHO LINHA PLUS 80x44 C/ILUMINAÇÃO ☞ 800x30x450mm / 9.7Kg Halógeno G9-40W.	149.37€
63870	② ESPELHO LINHA PLUS 80x105 C/ILUMINAÇÃO ☞ 800x30x1050mm / 22.8Kg Halógeno G9-40W.	162.02€
6A387000	③ APLIQUE P/ESPELHO LINHA PLUS ☞ 0.2Kg Com 1 aplicador com 1 lâmpada led 3W/230V.	26.52€

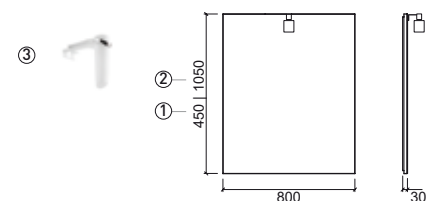
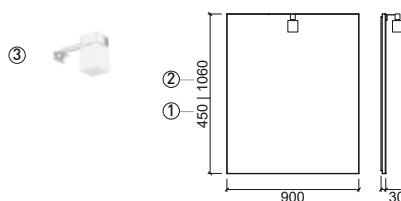

LEGENDA.

☞ Em caixa

LINHA PLUS

Referência	Descrição	€ Branco	€ Cor
63701	MÓVEL LINHA PLUS 70 ☞ 670x419x785mm / 25.0Kg Móvel em aglomerado hidrófugo revestido a melamina com acabamento branco e portas em termolaminado com acabamento branco, cinza, faia, vermelho ou wengué . Compatível com os lavatórios 108890.	244.38€	244.38€
108890	LAVATÓRIO LINHA 70 ☞ 700x450x180mm / 19.3Kg Em branco e pergamon .	144.45€	173.34€
693738	PACK LINHA PLUS 70 ☞ 44.3Kg Pack lavatório 70 + móvel 70 Cores: branco, branco+cinza, branco+faia, branco+vermelho ou branco+wengué	362.37€	362.37€

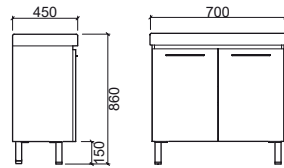

Referência	Descrição	€ Branco	€ Cor
63601	MÓVEL LINHA PLUS 60 ☞ 570x419x785mm / 20.4Kg Móvel em aglomerado hidrófugo revestido a melamina com acabamento branco e portas em termolaminado com acabamento branco, cinza, faia, vermelho ou wengué . Compatível com os lavatórios 108880.	229.83€	229.83€
108880	LAVATÓRIO LINHA 60 ☞ 600x450x185mm / 16.9Kg Em branco e pergamon .	122.70€	147.24€
693638	PACK LINHA PLUS 60 ☞ 37.3Kg Pack lavatório 60 + móvel 60 Cores: branco, branco+cinza, branco+faia, branco+vermelho ou branco+wengué	330.05€	330.05€

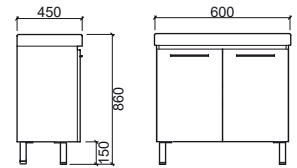

Referência	Descrição	€
63771	① ESPELHO LINHA PLUS 70x44 C/ILUMINAÇÃO ☞ 700x30x450mm / 10.0Kg Led G9-40W.	145.50€
63770	② ESPELHO LINHA PLUS 70x105 C/ILUMINAÇÃO ☞ 700x30x1060mm Led G9-40W.	152.11€
6A387000	③ APLIQUE P/ESPELHO LINHA PLUS ☞ 0.2Kg Com 1 aplique com 1 lâmpada led 3W/230V.	26.52€

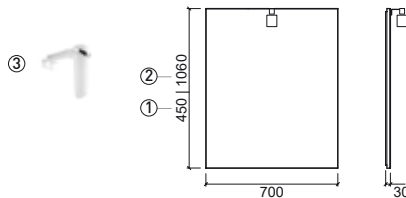

Referência	Descrição	€
63671	① ESPELHO LINHA PLUS 60x44 C/ILUMINAÇÃO ☞ 600x30x450mm / 7.6Kg Led G9-40W.	135.59€
63670	② ESPELHO LINHA PLUS 60x105 C/ILUMINAÇÃO ☞ 600x30x1060mm / 17.3Kg Led G9-40W.	145.50€
6A387000	③ APLIQUE P/ESPELHO LINHA PLUS ☞ 0.2Kg Com 1 aplique com 1 lâmpada led 3W/230V.	26.52€

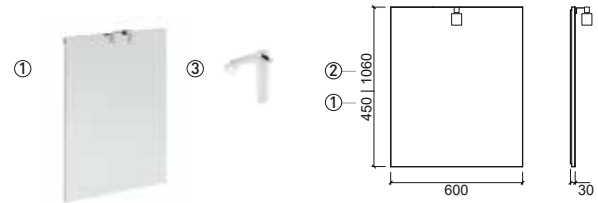

Referência	Descrição	€
63571	① ESPELHO LINHA PLUS 55x44 C/ILUMINAÇÃO ☞ 550x30x440mm / 7.1Kg Led G9-40W.	127.32€
63570	② ESPELHO LINHA PLUS 55x105 C/ILUMINAÇÃO ☞ 550x30x1050mm / 15.7Kg Aplique em ABS. Com AC LED 3W.	138.89€
6A387000	③ APLIQUE P/ESPELHO LINHA PLUS ☞ 0.2Kg Com 1 aplique com 1 lâmpada led 3W/230V.	26.52€

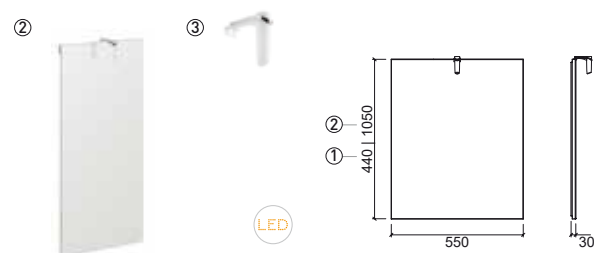

LEGENDA.

☞ Em caixa

CLEAN



Referência	Descrição	€ Branco	€ Cor
65820	MÓVEL CLEAN 123 ☞ 1200x465x430mm / 37.8Kg Móvel em aglomerado hidrófugo revestido a HPL (laminados de alta pressão) com acabamento em branco, vermelho, carvalho escuro, nogueira e tulipier fumé . Com duas gavetas. Compatível com lavatórios Clean 108470 ou 108460.	610.19€	610.19€
108470	LAVATÓRIO CLEAN 123 C/TOALHEIRO DIR E ESQ ☞ 1405x465x130mm / 28.0Kg	303.08€	
108460	LAVATÓRIO CLEAN 123 ☞ 1228x465x130mm / 29.0Kg	259.78€	
695821	PACK CLEAN 123 C/ TOALHEIRO ☞ 65.8Kg Pack lavatório 123 c/ toalheiros esquerdo e direito + móvel 123. Cores: branco, vermelho alto brilho, carvalho escuro, nogueira e tulipier fumé .	694.11€	694.11€
695820	PACK CLEAN 123 ☞ 85.9Kg Pack lavatório 123 + móvel 123. Cores: branco, vermelho alto brilho, carvalho escuro, nogueira e tulipier fumé .	661.64€	661.64€

Referência	Descrição	€ Branco	€ Cor
65720	MÓVEL CLEAN 103 ☞ 1000x465x430mm / 29.6Kg Móvel em aglomerado hidrófugo revestido a HPL (laminados de alta pressão) com acabamento em branco, vermelho, carvalho escuro, nogueira e tulipier fumé . Com uma gaveta. Compatível com lavatórios Clean 108450 ou 108440.	497.91€	497.91€
108450	LAVATÓRIO CLEAN 103 C/TOALHEIRO ESQ ☞ 1112x468x149mm / 29.8Kg	243.55€	
108440	LAVATÓRIO CLEAN 103 ☞ 1030x465x149mm / 26.4Kg	205.66€	
695721	PACK CLEAN 103 C/ TOALHEIRO ☞ 59.4Kg Pack lavatório 103 c/ toalheiro esquerdo + móvel 103. Cores: branco, vermelho alto brilho, carvalho escuro, nogueira e tulipier fumé .	556.10€	556.10€
695720	PACK CLEAN 103 ☞ 56.0Kg Pack lavatório 103 + móvel 103. Cores: branco, vermelho alto brilho, carvalho escuro, nogueira e tulipier fumé .	527.69€	527.69€

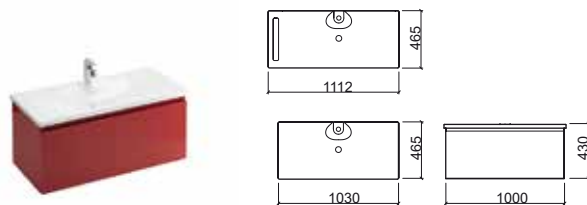
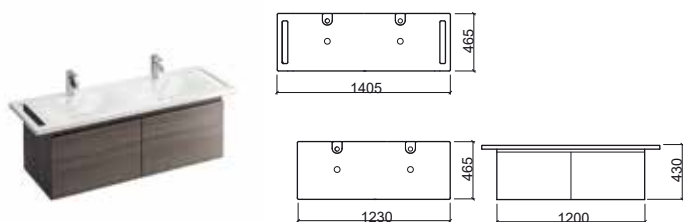

LEGENDA.

☞ Em caixa



Referência	Descrição	€ Branco	€ Cor
65620	MÓVEL CLEAN 83 800x465x430mm / 25.9Kg Móvel em aglomerado hidrófugo revestido a HPL (laminados de alta pressão) com acabamento em branco, vermelho, carvalho escuro, nogueira e tulipier fumé . Com uma gaveta. Compatível com lavatórios Clean 108430 ou 108420.	440.55€	440.55€
108430	LAVATÓRIO CLEAN 83 C/TOALHEIRO ESQ 920x465x150mm / 22.2Kg	221.90€	
108420	LAVATÓRIO CLEAN 83 833x465x146mm / 21.8Kg	186.18€	
695621	PACK CLEAN 83 C/ TOALHEIRO 48.1Kg Pack lavatório 83 c/ toalheiro esquerdo + móvel 83. Cores: branco, vermelho alto brilho, carvalho escuro, nogueira e tulipier fumé.	496.83€	496.83€
695620	PACK CLEAN 83 47.7Kg Pack lavatório 83 + móvel 83. Cores: branco, vermelho alto brilho, carvalho escuro, nogueira e tulipier fumé.	470.06€	470.06€

Referência	Descrição	€ Branco	€ Cor
65520	MÓVEL CLEAN 63 602x465x430mm / 20.6Kg Móvel em aglomerado hidrófugo revestido a HPL (laminados de alta pressão) com acabamento em branco, vermelho, carvalho escuro, nogueira e tulipier fumé . Com uma gaveta. Compatível com lavatórios Clean 108410 ou 408400.	279.70€	279.70€
108410	LAVATÓRIO CLEAN 63 C/TOALHEIRO ESQ 715x465x140mm / 18.3Kg	201.66€	
108400	LAVATÓRIO CLEAN 63 630x465x145mm / 17.0Kg	169.19€	
695521	PACK CLEAN 63 C/ TOALHEIRO 33.9Kg Pack lavatório 63 c/ toalheiro esquerdo + móvel 63. Cores: branco, vermelho alto brilho, carvalho escuro, nogueira e tulipier fumé.	368.09€	368.09€
695520	PACK CLEAN 63 37.6Kg Pack lavatório 63 + móvel 63. Cores: branco, vermelho alto brilho, carvalho escuro, nogueira e tulipier fumé.	336.63€	336.63€

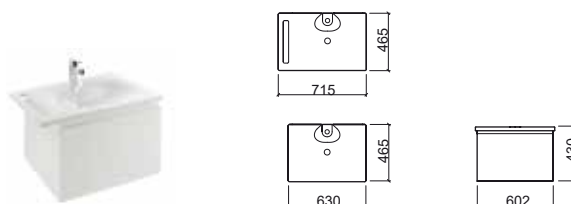
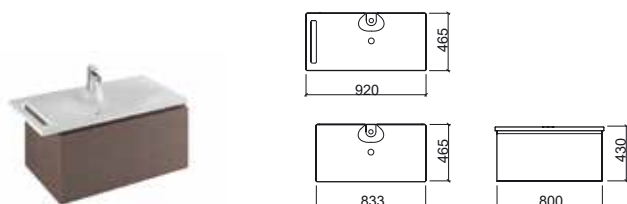

LEGENDA.

Em caixa

SANLIFE



Referência	Descrição	€ Branco	€ Taupé
------------	-----------	----------	---------

691990	MÓVEL SANLIFE 100 C/FURO CENTRAL P/LAVATÓRIO 1040x500x440mm / 59.0Kg	788.42€	788.42€
---------------	--	----------------	----------------

Móvel em MDF lacado com acabamento em **branco** ou **taupé**. Com puxadores em alumínio. Duas gavetas com fecho smooove. Gaveta superior com separador amovível. Tampo em **Marfim** sintético 12mm. Compatível com os lavatórios 136339, 136349, 136739, 136749, 136389, 136399, 136789, 136799, 136379, 136779, 136729. Deve ser utilizado com torneira de parede.

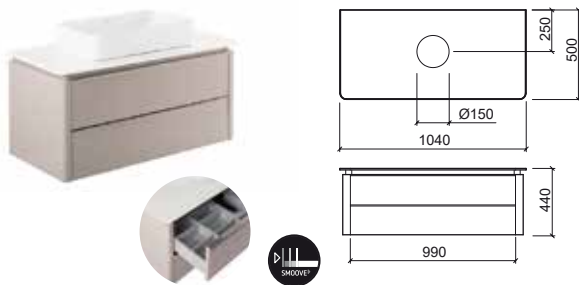

Referência	Descrição	€ Branco	€ Taupé
------------	-----------	----------	---------

691991	MÓVEL SANLIFE 100 C/FURO CENTRAL E FURO P/TORNEIRA 1040x500x440mm / 59.0Kg	788.42€	788.42€
---------------	--	----------------	----------------

Móvel em MDF lacado com acabamento em **branco** ou **taupé**. Com puxadores em alumínio. Duas gavetas com fecho smooove. Gaveta superior com separador amovível. Tampo em **Marfim** sintético 12mm. Compatível com os lavatórios 136339, 136349, 136739, 136749, 136389, 136399, 136789, 136799, 136379, 136779, 136729. Deve ser utilizado com torneira alta.

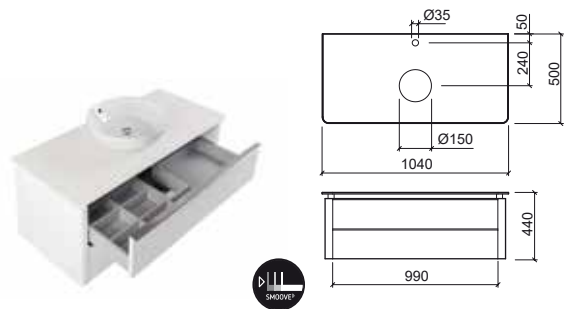

Referência	Descrição	€ Branco	€ Taupé
------------	-----------	----------	---------

691992	MÓVEL SANLIFE 100 C/RASGO P/LAVATÓRIO 1040x500x440mm / 59.0Kg	788.42€	788.42€
---------------	---	----------------	----------------

Móvel em MDF lacado com acabamento em **branco** ou **taupé**. Com puxadores em alumínio. Duas gavetas com fecho smooove. Gaveta superior com separador amovível. Tampo em **Marfim** sintético 12mm. Compatível com os lavatórios 136330, 136340, 136730, 136740, 136380, 136390, 136780, 136790, 136370, 136770, 136720. Deve ser utilizado com lavatório com furo para torneira.

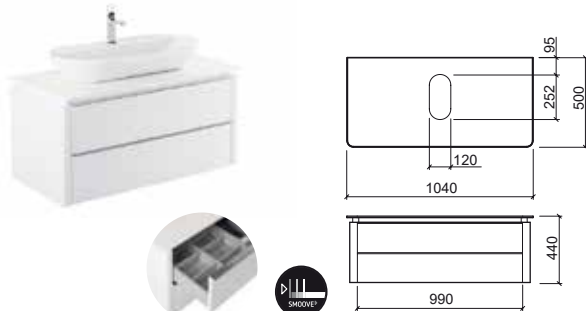

Referência	Descrição	€
------------	-----------	---

61970	ESPELHO SANLIFE 100 C/LUMINAÇÃO LED 1000x30x800mm / 11.0Kg	297.14€
--------------	--	----------------

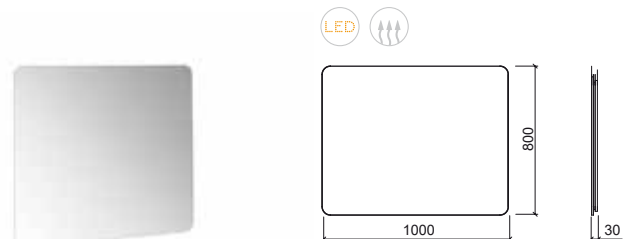

Referência	Descrição	€ Branco
136339	LAVATÓRIO RETANGULAR SANLIFE 60x35  602x352x145mm / Peças p/paleta BR-CR=24	157.06€
136349	LAVATÓRIO RETANGULAR SANLIFE 80x35  800x350x140mm	180.41€
136739	LAVATÓRIO RETANGULAR SANLIFE 60x40  602x400x145mm / Peças p/paleta BR-CR=24	162.36€
136749	LAVATÓRIO RETANGULAR SANLIFE 80x40  800x400x144mm	185.71€
136389	LAVATÓRIO OVAL SANLIFE 60X38  595x380x140mm	157.06€
136399	LAVATÓRIO OVAL SANLIFE 80X38  800x380x143mm	180.41€
136789	LAVATÓRIO OVAL SANLIFE 60x42  600x420x142mm / Peças p/paleta BR-CR=24	162.36€
136799	LAVATÓRIO OVAL SANLIFE 80X42  796x424x142mm	185.71€
136379	LAVATÓRIO SANLIFE Ø38  Ø380x130mm / 6.0Kg / Peças p/paleta BR-CR=36	95.61€
136779	LAVATÓRIO SANLIFE Ø42  Ø420x140mm / 7.6Kg	100.29€
136729	LAVATÓRIO QUADRADO SANLIFE 40X40  400x400x143mm / Peças p/paleta BR-CR=36	135.25€

Referência	Descrição	€ Branco
136330	LAVATÓRIO RETANGULAR SANLIFE 60x35  600x350x143mm / Peças p/paleta BR-CR=24 Com furo para torneira.	162.36€
136340	LAVATÓRIO RETANGULAR SANLIFE 80x35  800x350x140mm Com furo para torneira.	185.71€
136730	LAVATÓRIO RETANGULAR SANLIFE 60x40  600x400x145mm Com furo para torneira.	167.67€
136740	LAVATÓRIO RETANGULAR SANLIFE 80x40  802x398x145mm Com furo para torneira.	192.08€
136380	LAVATÓRIO OVAL SANLIFE 60X38  595x378x142mm / Peças p/paleta BR-CR=24 Com furo para torneira.	153.88€
136390	LAVATÓRIO OVAL SANLIFE 80X38  795x375x143mm Com furo para torneira.	177.23€
136780	LAVATÓRIO OVAL SANLIFE 60x42  600x402x142mm / Peças p/paleta BR-CR=24 Com furo para torneira.	159.18€
136790	LAVATÓRIO OVAL SANLIFE 80X42  802x425x144mm Com furo para torneira.	182.53€
136370	LAVATÓRIO SANLIFE Ø38  Ø380x135mm / Peças p/paleta BR-CR=36 Com furo para torneira.	100.82€
136770	LAVATÓRIO SANLIFE Ø42  Ø420x143mm Com furo para torneira.	105.59€
136720	LAVATÓRIO QUADRADO SANLIFE 40X40  400x400x145mm / Peças p/paleta BR-CR=36 Com furo para torneira.	143.58€

LEGENDA.

 Em caixa

SANLIFE



Referência	Descrição	€ Branco	€ Taupé
691996	MÓVEL SANLIFE 160 C/2 FUROS P/LAVATÓRIOS 1600x500x260mm / 59.0Kg Móvel em MDF lacado com acabamento em branco ou taupé . Com puxadores em alumínio. Duas gavetas com fecho smooove. Tampo em Marfim sintético 12mm. Compatível com os lavatórios 136339, 136739, 136389, 136789, 136379, 136779, 136729. Deve ser utilizado com <u>torneira de parede</u> .	889.23€	889.23€

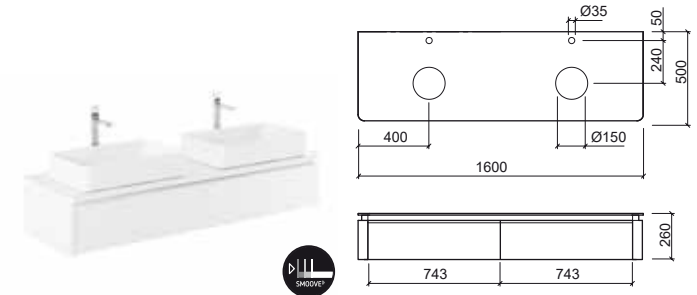
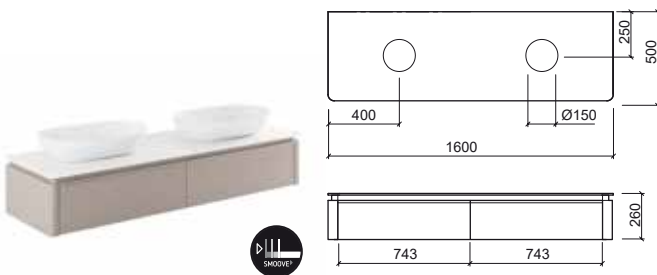

Referência	Descrição	€ Branco	€ Taupé
691997	MÓVEL SANLIFE 160 C/2 FUROS P/LAVATÓRIO E 2 FUROS P/TORNEIRA 1600x500x260mm / 59.0Kg Móvel em MDF lacado com acabamento em branco ou taupé . Com puxadores em alumínio. Duas gavetas com fecho smooove. Tampo em Marfim sintético 12mm. Compatível com os lavatórios 136339, 136739, 136389, 136789, 136379, 136779, 136729. Deve ser utilizado com <u>torneira alta</u> .	889.23€	889.23€





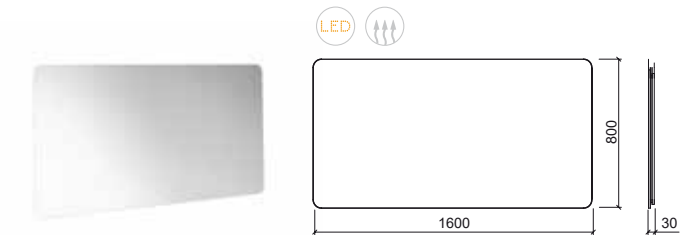
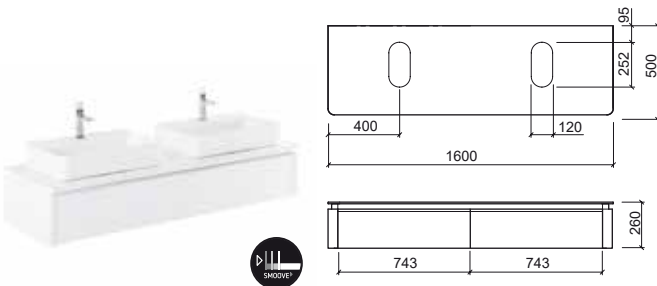



Referência	Descrição	€ Branco	€ Taupé
691998	MÓVEL SANLIFE 160 C/2 RASGOS P/LAVATÓRIOS 1600x500x260mm / 59.0Kg Móvel em MDF lacado com acabamento em branco ou taupé . Com puxadores em alumínio. Duas gavetas com fecho smooove. Tampo em Marfim sintético 12mm. Compatível com os lavatórios 136330, 136730, 136380, 136780, 136370, 136770, 136720. Deve ser utilizado com <u>lavatório com furo para torneira</u> .	889.23€	889.23€

Referência	Descrição	€
61972	ESPELHO SANLIFE 160 C/LUMINAÇÃO LED 1600x30x800mm / 18.0Kg	387.35€



Referência	Descrição	€ Branco
136339	LAVATÓRIO RETANGULAR SANLIFE 60x35  602x352x145mm / Peças p/paleta BR-CR=24	157.06€
136739	LAVATÓRIO RETANGULAR SANLIFE 60x40  602x400x145mm / Peças p/paleta BR-CR=24	162.36€
136389	LAVATÓRIO OVAL SANLIFE 60X38  595x380x140mm	157.06€
136789	LAVATÓRIO OVAL SANLIFE 60x42  600x420x142mm / Peças p/paleta BR-CR=24	162.36€
136379	LAVATÓRIO SANLIFE Ø38  Ø380x130mm / 6.0Kg / Peças p/paleta BR-CR=36	95.61€
136779	LAVATÓRIO SANLIFE Ø42  Ø420x140mm / 7.6Kg	100.29€
136729	LAVATÓRIO QUADRADO SANLIFE 40X40  400x400x145mm / Peças p/paleta BR-CR=36	135.25€

Referência	Descrição	€ Branco
136330	LAVATÓRIO RETANGULAR SANLIFE 60x35  600x350x143mm / Peças p/paleta BR-CR=24 <u>Com furo para torneira.</u>	162.36€
136730	LAVATÓRIO RETANGULAR SANLIFE 60x40  602x400x145mm <u>Com furo para torneira.</u>	167.67€
136380	LAVATÓRIO OVAL SANLIFE 60X38  595x378x142mm / Peças p/paleta BR-CR=24 <u>Com furo para torneira.</u>	153.88€
136780	LAVATÓRIO OVAL SANLIFE 60x42  600x422x142mm / Peças p/paleta BR-CR=24 <u>Com furo para torneira.</u>	159.18€
136370	LAVATÓRIO SANLIFE Ø38  Ø380x135mm / Peças p/paleta BR-CR=36 <u>Com furo para torneira.</u>	100.82€
136770	LAVATÓRIO SANLIFE Ø42  Ø420x143mm <u>Com furo para torneira.</u>	105.59€
136720	LAVATÓRIO QUADRADO SANLIFE 40X40  400x400x145mm / Peças p/paleta BR-CR=36 <u>Com furo para torneira.</u>	143.58€

LEGENDA.

 Em caixa

VISTA



Referência	Descrição	€ Branco	€ Pergamon
------------	-----------	----------	------------

60831	MÓVEL VISTA 140 ☞ 1396x431x413mm / 37.0Kg Móvel em branco brilho. Frente da gaveta em MDF hidrófugo lacado e corpo do móvel em aglomerado revestido a melamina com duas gavetas. Compatível com o lavatório duplo Vista 109440.	557.13€	
--------------	--	----------------	--

109440	LAVATÓRIO DUPLO VISTA 140 ☞ 1402x430x110mm Em branco e pergamon . Lavatório de parede com 2 furos para torneiras. Sem overflow. Inclui Kit de Fixação. Não compatível com VDA . Válvula compatível Ref. 4V9711. Compatível com móvel Vista 140 60831.	238.77€	280.91€
---------------	---	----------------	----------------

1T9410	TAMPA CERÂMICA ☞ 325x200x17mm / 1.8Kg Para todos os lavatórios exceto o lavatório 50. Em branco e pergamon .	19.64€	23.55€
---------------	---	---------------	---------------

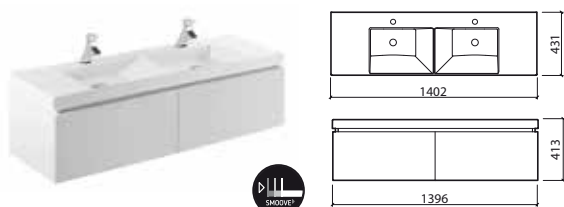

Referência	Descrição	€ Branco	€ Pergamon
------------	-----------	----------	------------

60830	MÓVEL VISTA 120 ☞ 1196x431x413mm / 28.0Kg Móvel em branco brilho. Frente da gaveta em MDF hidrófugo lacado e corpo do móvel em aglomerado revestido a melamina com duas gavetas. Compatível com o lavatório duplo Vista 109430.	520.00€	
--------------	--	----------------	--

109430	LAVATÓRIO DUPLO VISTA 120 ☞ 1203x432x113mm Em branco e pergamon . Lavatório de parede com 2 furos para torneiras. Sem overflow. Inclui Kit de Fixação. Não compatível com VDA . Válvula compatível Ref. 4V9711. Compatível com móvel Vista 120 60830.	201.63€	237.21€
---------------	---	----------------	----------------

1T9410	TAMPA CERÂMICA ☞ 325x200x17mm / 1.8Kg Para todos os lavatórios exceto o lavatório 50. Em branco e pergamon .	19.64€	23.55€
---------------	---	---------------	---------------

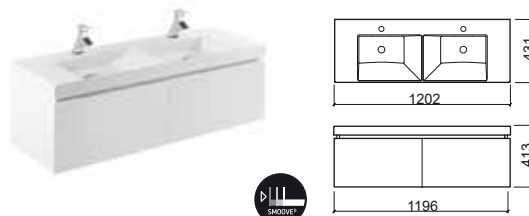



Referência	Descrição	€ Branco	€ Pergamon
------------	-----------	----------	------------

60821	MÓVEL VISTA 100	334.28€	
	996x431x413mm / 24.0Kg Móvel em branco brilho. Frente da gaveta em MDF hidrófugo lacado e corpo do móvel em aglomerado revestido a melamina com uma gaveta. Compatível com o lavatório Vista 109420.		

109420	LAVATÓRIO VISTA 100	164.49€	197.38€
	1002x431x114mm / 24.7Kg Em branco e pergamon . Lavatório de parede com furo para torneira. Sem overflow. Inclui Kit de Fixação. Não compatível com VDA . Válvula compatível Ref. 4V9711. Compatível com móvel Vista 1000 60821.		

1T9410	TAMPA CERÂMICA	19.64€	23.55€
	325x200x17mm / 1.8Kg Para todos os lavatórios exceto o lavatório 50. Em branco e pergamon .		

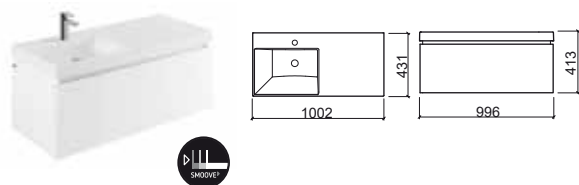

Referência	Descrição	€ Branco	€ Pergamon
------------	-----------	----------	------------

60802	MÓVEL VISTA 50	266.36€	
	496x431x413mm / 14.0Kg Móvel em branco brilho. Frente da gaveta em MDF hidrófugo lacado e corpo do móvel em aglomerado revestido a melamina com uma gaveta. Compatível com o lavatório Vista 109400.		

109400	LAVATÓRIO VISTA 50	100.82€	120.98€
	503x432x114mm / 11.6Kg Em branco e pergamon . Lavatório de parede com furo para torneira. Sem overflow. Inclui Kit de Fixação. Não compatível com VDA . Válvula compatível Ref. 4V9711. Compatível com móvel Vista 50 60802.		

1T9400	TAMPA CERÂMICA	16.45€	19.74€
	269x201x171mm / 0.8Kg Apenas para o lavatório 50. Em branco e pergamon .		

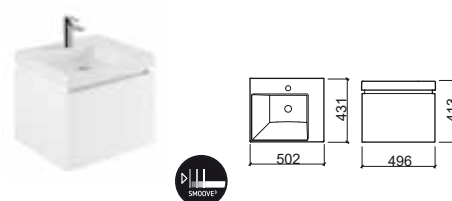

Referência	Descrição	€ Branco	€ Pergamon
------------	-----------	----------	------------

60820	MÓVEL VISTA 80	316.24€	
	796x431x413mm / 19.0Kg Móvel em branco brilho. Frente da gaveta em MDF hidrófugo lacado e corpo do móvel em aglomerado revestido a melamina com uma gaveta. Compatível com o lavatório Vista 109410.		

109410	LAVATÓRIO VISTA 80	127.35€	152.82€
	802x431x115mm / 19.6Kg Em branco e pergamon . Lavatório de parede com furo para torneira. Sem overflow. Inclui Kit de Fixação. Não compatível com VDA . Válvula compatível Ref. 4V9711. Compatível com móvel Vista 80 60820.		

1T9410	TAMPA CERÂMICA	19.64€	23.55€
	325x200x17mm / 1.8Kg Para todos os lavatórios exceto o lavatório 50. Em branco e pergamon .		

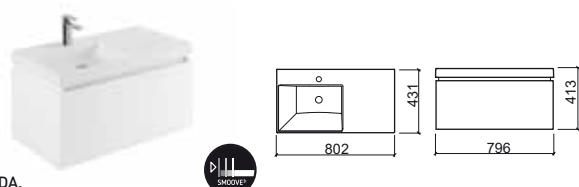

LEGENDA.

Em caixa

LOOK



Referência	Descrição	€ Branco	€ Cor
63421	MÓVEL LOOK 83x46 ☞ 830x462x500mm / 29.0Kg Móvel em aglomerado hidrófugo revestido a melamina com acabamento branco ou cinza . Gavetas em MDF hidrófugo lacado a branco . Compatível com o lavatório Look 134360.	302.59€	302.59€

134360	LAVATÓRIO LOOK 83 ☞ 832x465x177mm / 20.0Kg Em branco e pergamon .	129.05€	154.87€
---------------	--	----------------	----------------

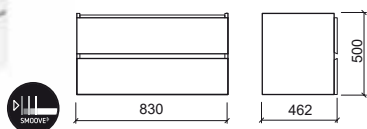

Referência	Descrição	€ Branco	€ Cor
63420	MÓVEL LOOK 63x46 ☞ 630x462x500mm / 23.0Kg Móvel em aglomerado hidrófugo revestido a melamina com acabamento branco ou cinza . Gavetas em MDF hidrófugo lacado a branco . Compatível com o lavatório Look 134350.	288.59€	288.59€

134350	LAVATÓRIO LOOK 63 ☞ 637x465x168mm / 15.8Kg Em branco e pergamon .	112.80€	135.35€
---------------	--	----------------	----------------

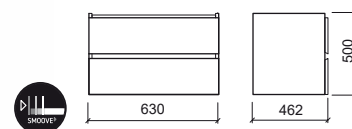

LEGENDA.

☞ Em caixa



Referência	Descrição	€ Branco	€ Cor
63440	MÓVEL LOOK 103x36	306.92€	306.92€
	<p> 1000x350x500mm</p> <p>Móvel em aglomerado hidrófugo revestido a melamina com acabamento branco ou cinza. Gavetas em MDF hidrófugo lacado a branco. Compatível com o lavatório Look 134790. [-] Consultar disponibilidade.</p>		

134790	LAVATÓRIO LOOK 103x36	130.05€	
	<p> 1040x365x170mm</p> <p>Em branco e pergamon.</p>		

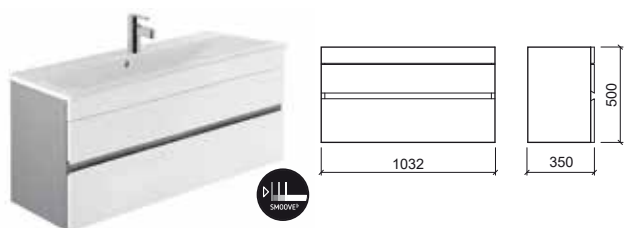

Referência	Descrição	€ Branco	€ Cor
63431	MÓVEL LOOK 83x36	292.35€	292.35€
	<p> 800x350x500mm / 23.9Kg</p> <p>Móvel em aglomerado hidrófugo revestido a melamina com acabamento branco ou cinza. Gavetas em MDF hidrófugo lacado a branco. Compatível com o lavatório Look 134780. [-] Consultar disponibilidade.</p>		

134780	LAVATÓRIO LOOK 83x36	114.44€	
	<p> 835x365x137mm</p> <p>Em branco e pergamon.</p>		

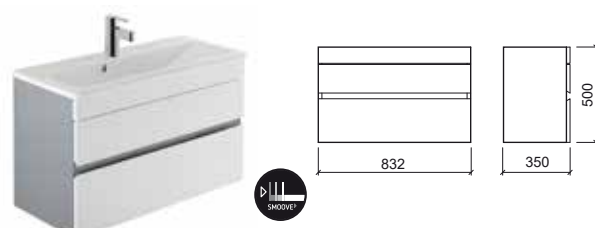

Referência	Descrição	€ Branco	€ Cor
63430	MÓVEL LOOK 63x36	237.21€	237.21€
	<p> 600x350x500mm / 19.4Kg</p> <p>Móvel em aglomerado hidrófugo revestido a melamina com acabamento branco ou cinza. Gavetas em MDF hidrófugo lacado a branco. Compatível com o lavatório Look 134770. [-] Consultar disponibilidade.</p>		

134770	LAVATÓRIO LOOK 63x36	98.84€	
	<p> 632x363x162mm</p> <p>Em branco e pergamon.</p>		



Referência	Descrição	€ Branco	€ Cor
634020	MÓVEL COLUNA LOOK	392.70€	392.70€
	<p> 350x260x1600mm</p> <p>Móvel de duas portas e 2 prateleiras em aglomerado hidrófugo revestido a melamina com acabamento branco ou cinza. Portas em MDF hidrófugo lacado a branco.</p>		



LEGENDA.

 Em caixa

ÁREA



Referência Descrição € Branco e Cores € + Cores

651200 **MÓVEL ÁREA 60** **203.57€** **164.91€**

600x350x446mm / 17.2Kg
Móvel em aglomerado hidrófugo revestido a melamina com acabamento alto brilho em **branco, cuzco, vermelho*** ou **preto*** (com puxadores em alumínio) ou revestido a hpl com acabamento **texturado** em **bege** ou **tulipier fumé*** (ambos com puxador integrado).
+ cores:
Móvel em aglomerado hidrófugo revestido a PET com acabamento mate em **cinza** (com puxadores em alumínio).
Compatíveis com o lavatório Área 108480.
* Acabamento sob consulta. Consultar disponibilidade.

108480 **LAVATÓRIO ÁREA 61** **114.74€**

610x458x157mm / 13.4Kg
Lavatório disponível em branco.

695120 **PACK ÁREA 60** **252.28€** **213.13€**

30.6Kg
Pack móvel 60 + lavatório 61
Cores disponíveis: **branco, cuzco, vermelho***, **preto***, **bege** ou **tulipier fumé***.
+ cores: **cinza**.
* Acabamento sob consulta. Consultar disponibilidade.

695170 **PACK ÁREA 60** **317.50€** **278.35€**

39.6Kg
Pack móvel 60 + lavatório 61 + espelho 60
Cores disponíveis: **branco, cuzco, vermelho***, **preto***, **bege** ou **tulipier fumé***.
+ cores: **cinza**.
* Acabamento sob consulta. Consultar disponibilidade.

Referência Descrição € Branco e Cores € + Cores

651210 **MÓVEL ÁREA 60 C/ 2 GAVETAS** **353.42€** **283.28€**

600x446x820mm / 31.3Kg
Móvel em aglomerado hidrófugo revestido a melamina com acabamento alto brilho em **branco, cuzco, vermelho*** ou **preto*** (com puxadores em alumínio) ou revestido a hpl com acabamento **texturado** em **bege** ou **tulipier fumé*** (ambos com puxador integrado).
+ cores:
Móvel em aglomerado hidrófugo revestido a PET com acabamento mate em **cinza** (com puxadores em alumínio).
Compatíveis com o lavatório Área 108480.
* Acabamento sob consulta. Consultar disponibilidade.

108480 **LAVATÓRIO ÁREA 61** **114.74€**

610x458x157mm / 13.4Kg
Lavatório disponível em branco.

695123 **PACK ÁREA 60 C/ 2 GAVETAS** **402.14€** **331.99€**

44.6Kg
Pack móvel 60 c/ 2 gavetas + lavatório 61
Cores disponíveis: **branco, cuzco, vermelho***, **preto***, **bege** ou **tulipier fumé***.
+ cores: **cinza**.
* Acabamento sob consulta. Consultar disponibilidade.

695172 **PACK ÁREA 60 C/ 2 GAVETAS** **467.35€** **397.22€**

53.6Kg
Pack móvel 60 c/ 2 gavetas + lavatório 61 + espelho 60
Cores disponíveis: **branco, cuzco, vermelho***, **preto***, **bege** ou **tulipier fumé***.
+ cores: **cinza**.
* Acabamento sob consulta. Consultar disponibilidade.

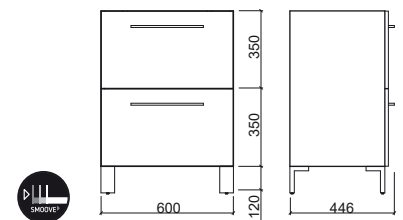
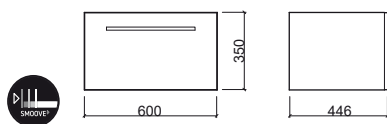

LEGENDA.

Em caixa

Referência	Descrição	€ Branco e Cores	€ + Cores
652200	MÓVEL ÁREA 70 ☞ 700x350x446mm / 18.3Kg Móvel em aglomerado hidrófugo revestido a melamina com acabamento alto brilho em branco, cuzco, vermelho* ou preto* (com puxadores em alumínio) ou revestido a hpl com acabamento texturado em bege ou tulipier fumé* (ambos com puxador integrado). + cores: Móvel em aglomerado hidrófugo revestido a PET com acabamento mate em cinza (com puxadores em alumínio). Compatíveis com o lavatório Área 109970. * Acabamento sob consulta. Consultar disponibilidade.	221.85€	178.50€
109970	LAVATÓRIO ÁREA 71 ☞ 705x460x155mm / 14.5Kg Lavatório disponível em branco.	121.23€	
695220	PACK ÁREA 70 ☞ 44.0Kg Pack móvel 70 + lavatório 71 Cores disponíveis: branco, cuzco, vermelho* , preto* , bege ou tulipier fumé* . + cores: cinza . * Acabamento sob consulta. Consultar disponibilidade.	276.93€	232.05€
695270	PACK ÁREA 70 ☞ 44.0Kg Pack móvel 70 + lavatório 71 + espelho 70 Cores disponíveis: branco, cuzco, vermelho* , preto* , bege ou tulipier fumé* . + cores: cinza . * Acabamento sob consulta. Consultar disponibilidade.	348.25€	304.22€

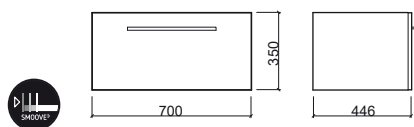

Referência	Descrição	€ Branco e Cores	€ + Cores
652210	MÓVEL ÁREA 70 C/ 2 GAVETAS ☞ 700x446x820mm / 35.0Kg Móvel em aglomerado hidrófugo revestido a melamina com acabamento alto brilho em branco, cuzco, vermelho* ou preto* (com puxadores em alumínio) ou revestido a hpl com acabamento texturado em bege ou tulipier fumé* (ambos com puxador integrado). + cores: Móvel em aglomerado hidrófugo revestido a PET com acabamento mate em cinza (com puxadores em alumínio). Compatíveis com o lavatório Área 109970. * Acabamento sob consulta. Consultar disponibilidade.	384.54€	304.47€
109970	LAVATÓRIO ÁREA 71 ☞ 705x460x155mm / 14.5Kg Lavatório disponível em branco.	121.23€	
695221	PACK ÁREA 70 C/ 2 GAVETAS ☞ 50.0Kg Pack móvel 70 c/ 2 gavetas + lavatório 71 Cores disponíveis: branco, cuzco, vermelho* , preto* , bege ou tulipier fumé* . + cores: cinza . * Acabamento sob consulta. Consultar disponibilidade.	438.60€	359.04€
695272	PACK ÁREA 70 C/ 2 GAVETAS ☞ 61.0Kg Pack móvel 70 c/ 2 gavetas + lavatório 71 + espelho 70 Cores disponíveis: branco, cuzco, vermelho* , preto* , bege ou tulipier fumé* . + cores: cinza . * Acabamento sob consulta. Consultar disponibilidade.	510.38€	430.89€

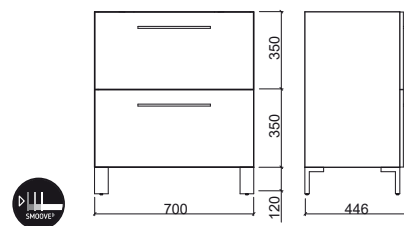

Referência	Descrição	€ Cor
65170	① ESPELHO ÁREA 60 C/ILUMINAÇÃO ☞ 592x793x112mm / 9.0Kg Espelho com 1 aplique.	65.22€
6A547000	② APLIQUE P/ESPELHO ÁREA ☞ 0.4Kg Cromado . Com 1 aplique com 2 lâmpadas led 6W/230V.	31.93€

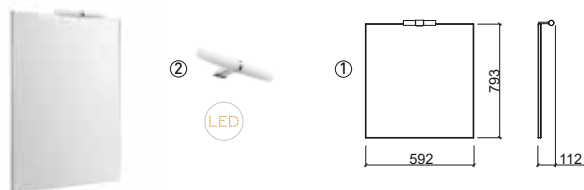



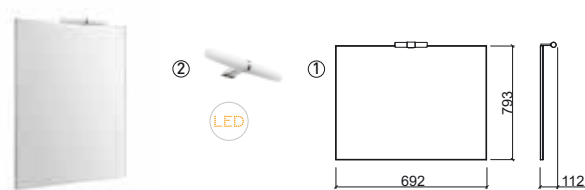

Referência	Descrição	€ Cor
65270	① ESPELHO ÁREA 70 C/ILUMINAÇÃO ☞ 692x793x112mm / 11.0Kg Espelho com 1 aplique.	70.75€
6A547000	② APLIQUE P/ESPELHO ÁREA ☞ 0.4Kg Cromado . Com 1 aplique com 2 lâmpadas led 6W/230V.	31.93€







LEGENDA.



☞ Em caixa

ÁREA

Referência	Descrição	€ Branco e Cores	€ + Cores
653200	MÓVEL ÁREA 80  800x350x446mm / 21.0Kg Móvel em aglomerado hidrófugo revestido a melamina com acabamento alto brilho em branco, cuzco, vermelho* ou preto* (com puxadores em alumínio) ou revestido a hpl com acabamento texturado em bege ou tulipier fumé* (ambos com puxador integrado). + cores: Móvel em aglomerado hidrófugo revestido a PET com acabamento mate em cinza (com puxadores em alumínio). Compatíveis com o lavatório Área 108490. * Acabamento sob consulta. Consultar disponibilidade.	223.38€	179.52€
108490	LAVATÓRIO ÁREA 81  813x457x152mm / 16.3Kg Lavatório disponível em branco.	128.70€	
695320	PACK ÁREA 80  37.3Kg Pack móvel 80 + lavatório 81 Cores disponíveis: branco, cuzco, vermelho* , preto* , bege ou tulipier fumé* . + cores: cinza . * Acabamento sob consulta. Consultar disponibilidade.	277.95€	233.58€
695370	PACK ÁREA 80  49.2Kg Pack móvel 80 + lavatório 81 + espelho 80 Cores disponíveis: branco, cuzco, vermelho* , preto* , bege ou tulipier fumé* . + cores: cinza . * Acabamento sob consulta. Consultar disponibilidade.	353.36€	309.32€

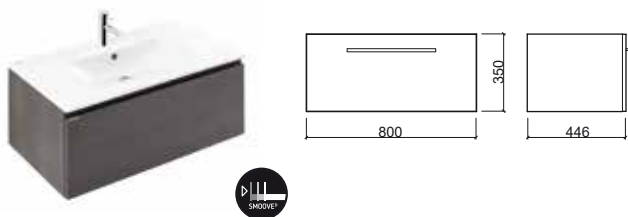
Referência	Descrição	€ Branco e Cores	€ + Cores
653210	MÓVEL ÁREA 80 C/ 2 GAVETAS  800x446x820mm / 36.7Kg Móvel em aglomerado hidrófugo revestido a melamina com acabamento alto brilho em branco, cuzco, vermelho* ou preto* (com puxadores em alumínio) ou revestido a hpl com acabamento texturado em bege ou tulipier fumé* (ambos com puxador integrado). + cores: Móvel em aglomerado hidrófugo revestido a PET com acabamento mate em cinza (com puxadores em alumínio). Compatíveis com o lavatório Área 108490. * Acabamento sob consulta. Consultar disponibilidade.	387.60€	306.00€
108490	LAVATÓRIO ÁREA 81  813x457x152mm / 16.3Kg Lavatório disponível em branco.	128.70€	
695321	PACK ÁREA 80 C/ 2 GAVETAS  53.0Kg Pack móvel 80 c/ 2 gavetas + lavatório 81 Cores disponíveis: branco, cuzco, vermelho* , preto* , bege ou tulipier fumé* . + cores: cinza . * Acabamento sob consulta. Consultar disponibilidade.	440.64€	361.08€
695372	PACK ÁREA 80 C/ 2 GAVETAS  64.9Kg Pack móvel 80 c/ 2 gavetas + lavatório 81 + espelho 80 Cores disponíveis: branco, cuzco, vermelho* , preto* , bege ou tulipier fumé* . + cores: cinza . * Acabamento sob consulta. Consultar disponibilidade.	515.47€	436.00€



Referência	Descrição	€ Cor
65370	① ESPELHO ÁREA 80 C/LUMINAÇÃO  792x793x112mm / 11.9Kg Espelho com 1 aplique.	76.15€
6A547000	② APLIQUE P/ESPELHO ÁREA  0.4Kg Cromado. Com 1 aplique com 2 lâmpadas led 6W/230V.	31.93€

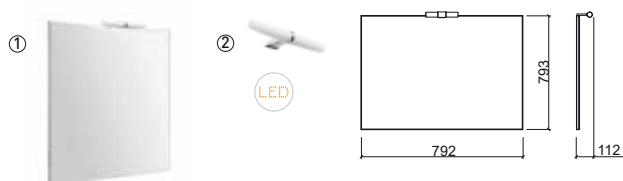

LEGENDA.

 Em caixa

Referência	Descrição	€ Branco e Cores	€ + Cores
67620	MÓVEL ÁREA 90	234.32€	188.00€
	<p>📦 900x350x446mm / 24.7Kg</p> <p>Móvel em aglomerado hidrófugo revestido a melamina com acabamento alto brilho em branco, cuzco, vermelho* ou preto* (com puxadores em alumínio) ou revestido a hpl com acabamento texturado em bege ou tulipier fumé* (ambos com puxador integrado).</p> <p>+ cores:</p> <p>Móvel em aglomerado hidrófugo revestido a PET com acabamento mate em cinza (com puxadores em alumínio).</p> <p>Compatíveis com o lavatório Área 109980.</p> <p>*Acabamento sob consulta.</p>		
109980	LAVATÓRIO ÁREA 91	135.30€	
	<p>📦 915x463x155mm / 16.3Kg</p> <p>Lavatório disponível em branco.</p>		
697620	PACK ÁREA 90	291.76€	245.45€
	<p>📦 42.8Kg</p> <p>Pack móvel 90 + lavatório 91</p> <p>Cores disponíveis: branco, cuzco, vermelho*, preto*, bege ou tulipier fumé*.</p> <p>+ cores: cinza.</p> <p>* Acabamento sob consulta.</p>		
697670	PACK ÁREA 90	374.00€	327.69€
	<p>📦 56.3Kg</p> <p>Pack móvel 90 + lavatório 91 + espelho 90</p> <p>Cores disponíveis: branco, cuzco, vermelho*, preto*, bege ou tulipier fumé*.</p> <p>+ cores: cinza.</p> <p>* Acabamento sob consulta.</p>		

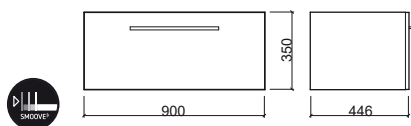

Referência	Descrição	€ Branco e Cores	€ + Cores
67621	MÓVEL ÁREA 90 C/ 2 GAVETAS	394.85€	320.79€
	<p>📦 900x446x820mm / 54.0Kg</p> <p>Móvel em aglomerado hidrófugo revestido a melamina com acabamento alto brilho em branco, cuzco, vermelho* ou preto* (com puxadores em alumínio) ou revestido a hpl com acabamento texturado em bege ou tulipier fumé* (ambos com puxador integrado).</p> <p>+ cores:</p> <p>Móvel em aglomerado hidrófugo revestido a PET com acabamento mate em cinza (com puxadores em alumínio).</p> <p>Compatíveis com o lavatório Área 109980.</p> <p>*Acabamento sob consulta.</p>		
109980	LAVATÓRIO ÁREA 91	135.30€	
	<p>📦 915x463x155mm / 16.3Kg</p> <p>Lavatório disponível em branco.</p>		
697621	PACK ÁREA 90 C/ 2 GAVETAS	452.29€	378.22€
	<p>📦 72.1Kg</p> <p>Pack móvel 90 c/ 2 gavetas + lavatório 91</p> <p>Cores disponíveis: branco, cuzco, vermelho*, preto*, bege ou tulipier fumé*.</p> <p>+ cores: cinza.</p> <p>* Acabamento sob consulta.</p>		
697672	PACK ÁREA 90 C/ 2 GAVETAS	534.54€	460.46€
	<p>📦 85.6Kg</p> <p>Pack móvel 90 c/ 2 gavetas + lavatório 91 + espelho 90</p> <p>Cores disponíveis: branco, cuzco, vermelho*, preto*, bege ou tulipier fumé*.</p> <p>+ cores: cinza.</p> <p>* Acabamento sob consulta.</p>		

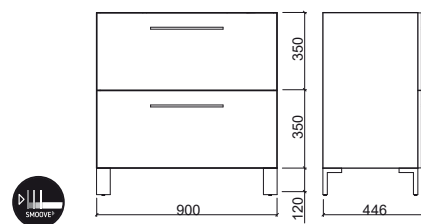

Referência	Descrição	€ Cor
67670	<p>① ESPELHO ÁREA 90 C/ILUMINAÇÃO</p> <p>📦 892x793x112mm / 13.5Kg</p> <p>Espelho com 1 aplique.</p>	82.24€
6A547000	<p>② APLIQUE P/ESPELHO ÁREA</p> <p>📦 0.4Kg</p> <p>Cromado. Com 1 aplique com 2 lâmpadas led 6W/230V.</p>	31.93€

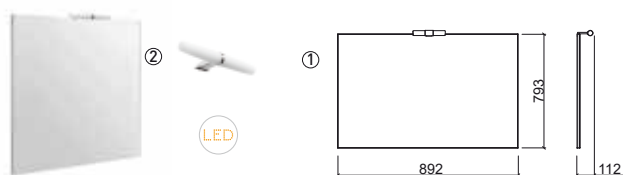

LEGENDA.

📦 Em caixa

ÁREA

Referência	Descrição	€ Branco e Cores	€ + Cores
654210	MÓVEL ÁREA 100 C/ 2 GAVETAS	364.18€	290.63€
	<p>📦 1000x525x446mm / 34.5Kg</p> <p>Móvel em aglomerado hidrófugo revestido a melamina com acabamento alto brilho em branco, cuzco, vermelho* ou preto* (com puxadores em alumínio) ou revestido a hpl com acabamento texturado em bege ou tulipier fumé* (ambos com puxador integrado).</p> <p>+ cores:</p> <p>Móvel em aglomerado hidrófugo revestido a PET com acabamento mate em cinza (com puxadores em alumínio).</p> <p>Compatíveis com o lavatório Área 109480.</p> <p>*Acabamento sob consulta.</p>		
109480	LAVATÓRIO ÁREA 101	142.98€	
	<p>📦 1007x460x160mm / 20.9Kg</p> <p>Lavatório disponível em branco.</p>		
695421	PACK ÁREA 100 C/ 2 GAVETAS	436.92€	363.36€
	<p>📦 56.9Kg</p> <p>Pack móvel 100 + lavatório 101</p> <p>Cores disponíveis: branco, cuzco, vermelho*, preto*, bege ou tulipier fumé*.</p> <p>+ cores: cinza.</p> <p>* Acabamento sob consulta.</p>		
695470	PACK ÁREA 100 C/ 2 GAVETAS	524.65€	451.07€
	<p>📦 71.6Kg</p> <p>Pack móvel 100 c/ 2 gavetas + lavatório 101 + espelho 100</p> <p>Cores disponíveis: branco, cuzco, vermelho*, preto*, bege ou tulipier fumé*.</p> <p>+ cores: cinza.</p> <p>* Acabamento sob consulta.</p>		

Referência	Descrição	€ Cor
65470	<p>① ESPELHO ÁREA 100 C/ILUMINAÇÃO</p> <p>📦 992x793x112mm / 19.0Kg</p> <p>Espelho com 1 aplique.</p>	87.72€
6A547000	<p>② APLIQUE P/ESPELHO ÁREA</p> <p>📦 0.4Kg</p> <p>Cromado. Com 1 aplique com 2 lâmpadas led 6W/230V.</p>	31.93€

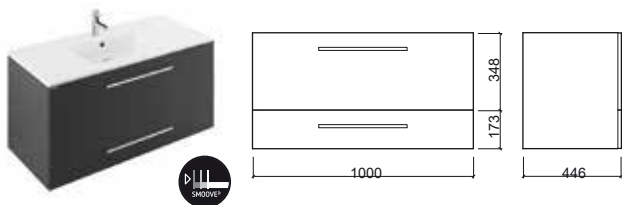
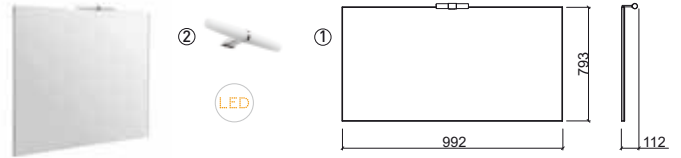

LEGENDA.

📦 Em caixa

Referência	Descrição	€ Branco e Cores	€ + Cores
65130	MÓVEL ÁREA 120 C/ 2 GAVETAS	407.14€	328.83€
	<p>1200x350x446mm / 34.5Kg</p> <p>Móvel em aglomerado hidrófugo revestido a melamina com acabamento alto brilho em branco, cuzco, vermelho* ou preto* (com puxadores em alumínio) ou revestido a hpl com acabamento texturado em bege ou tulipier fumé* (ambos com puxador integrado).</p> <p>+ cores:</p> <p>Móvel em aglomerado hidrófugo revestido a PET com acabamento mate em cinza (com puxadores em alumínio).</p> <p>Compatíveis com o lavatório Área 109490.</p> <p>* Acabamento sob consulta. Consultar disponibilidade.</p>		
109490	LAVATÓRIO ÁREA 121	173.19€	
	<p>1210x459x148mm / 25.0Kg</p> <p>Lavatório disponível em branco.</p>		
695121	PACK ÁREA 120 C/ 2 GAVETAS	498.06€	419.76€
	<p>59.5Kg</p> <p>Pack móvel 120 + lavatório 121</p> <p>Cores disponíveis: branco, cuzco, vermelho*, preto*, bege ou tulipier fumé*.</p> <p>+ cores: cinza.</p> <p>* Acabamento sob consulta. Consultar disponibilidade.</p>		
695171	PACK ÁREA 120 C/ 2 GAVETAS	628.50€	550.20€
	<p>78.5Kg</p> <p>Pack móvel 120 c/ 2 gavetas + lavatório 121 + espelho 120</p> <p>Cores disponíveis: branco, cuzco, vermelho*, preto*, bege ou tulipier fumé*.</p> <p>+ cores: cinza.</p> <p>* Acabamento sob consulta. Consultar disponibilidade.</p>		

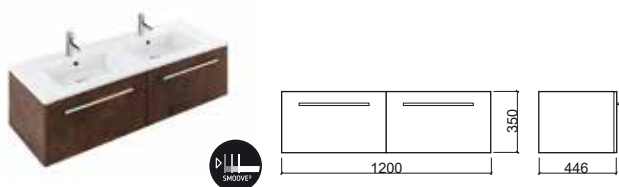

Referência	Descrição	€ Branco e Cores	€ + Cores
65131	MÓVEL ÁREA 120 C/ 4 GAVETAS	706.85€	566.58€
	<p>1200x446x820mm / 62.5Kg</p> <p>Móvel em aglomerado hidrófugo revestido a melamina com acabamento alto brilho em branco, cuzco, vermelho* ou preto* (com puxadores em alumínio) ou revestido a hpl com acabamento texturado em bege ou tulipier fumé* (ambos com puxador integrado).</p> <p>+ cores:</p> <p>Móvel em aglomerado hidrófugo revestido a PET com acabamento mate em cinza (com puxadores em alumínio).</p> <p>Compatíveis com o lavatório Área 109490.</p> <p>* Acabamento sob consulta. Consultar disponibilidade.</p>		
109490	LAVATÓRIO ÁREA 121	173.19€	
	<p>1210x459x148mm / 25.0Kg</p> <p>Lavatório disponível em branco.</p>		
695122	PACK ÁREA 120 C/ 4 GAVETAS	797.78€	657.50€
	<p>46.2Kg</p> <p>Pack móvel 120 c/ 4 gavetas + lavatório 121</p> <p>Cores disponíveis: branco, cuzco, vermelho*, preto*, bege ou tulipier fumé*.</p> <p>+ cores: cinza.</p> <p>* Acabamento sob consulta. Consultar disponibilidade.</p>		
695173	PACK ÁREA 120 C/ 4 GAVETAS	928.21€	787.95€
	<p>107.0Kg</p> <p>Pack móvel 120 c/ 4 gavetas + lavatório 121 + espelho 120</p> <p>Cores disponíveis: branco, cuzco, vermelho*, preto*, bege ou tulipier fumé*.</p> <p>+ cores: cinza.</p> <p>* Acabamento sob consulta. Consultar disponibilidade.</p>		

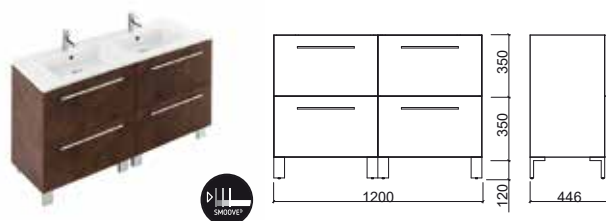

Referência	Descrição	€ Cor
65171	<p>① ESPELHO ÁREA 120 C/ILUMINAÇÃO</p> <p>1192x793x112mm / 19.0Kg</p> <p>Espelho com 2 apliques.</p>	130.05€
6A547000	<p>② APLIQUE P/ESPELHO ÁREA</p> <p>0.4Kg</p> <p>Cromado. Com 2 apliques com 4 lâmpadas led 6W/230V.</p>	31.93€

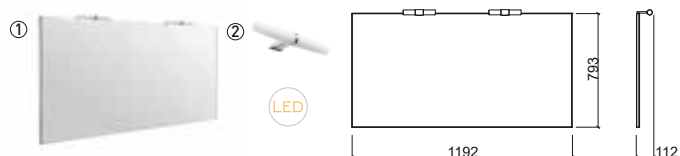

LEGENDA.

Em caixa

PALM



Referência	Descrição	€ Branco	€ Cor
64701	MÓVEL PALM 80 📦 770x501x860mm / 27.8Kg Móvel em aglomerado hidrófugo revestido a melamina com acabamento branco e portas em aglomerado hidrófugo revestido a termolaminado com acabamento branco, cinza, vermelho, faia ou wengué . Compatível com lavatório Palm 109830.	261.79€	261.79€
109830	LAVATÓRIO PALM 80 📦 800x500x145mm / 20.5Kg Em branco ou pergamon .	178.79€	214.54€
694738	PACK PALM 80 📦 48.3Kg Pack móvel 80 + lavatório 80	406.24€	406.24€

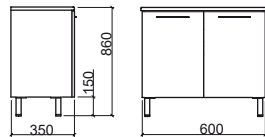

Referência	Descrição	€ Cor
63870	① ESPELHO PALM 80x105 C/LUMINAÇÃO 📦 800x1050x30mm / 22.8Kg Com led G9 - 40W. Espelho com 1 aplique.	162.02€
6A387000	② APLIQUE P/ESPELHO PALM 📦 0.2Kg Com 1 aplique com 1 lâmpada led 3W/230V.	26.52€

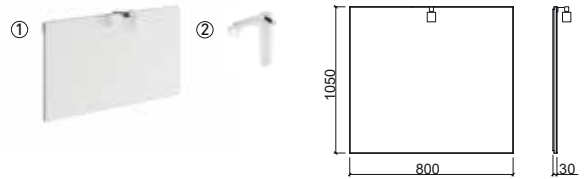

Referência	Descrição	€ Cor
63871	① ESPELHO PALM 80x44 C/LUMINAÇÃO 📦 800x440x30mm / 9.7Kg Com led G9 - 40W. Espelho com 1 aplique.	149.37€
6A387000	② APLIQUE P/ESPELHO PALM 📦 0.2Kg Com 1 aplique com 1 lâmpada led 3W/230V.	26.52€



LEGENDA.

📦 Em caixa

Referência	Descrição	€ Branco	€ Cor
64801	MÓVEL PALM 100 ☞ 970x501x860mm / 32.3Kg Móvel em aglomerado hidrófugo revestido a melamina com acabamento branco e portas em aglomerado hidrófugo revestido a termolaminado com acabamento branco, cinza, vermelho, faia ou wengué . Compatível com lavatório Palm 109870.	288.65€	288.65€
109870	LAVATÓRIO PALM 100 ☞ 1000x500x150mm / 27.1Kg Em branco ou pergamon .	222.48€	266.97€
694838	PACK PALM 100 ☞ 59.4Kg Pack móvel 100 + lavatório 100	468.39€	468.39€

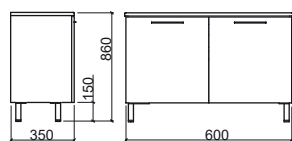

Referência	Descrição	€ Branco	€ Cor
64901	MÓVEL PALM 120 ☞ 1170x496x835mm / 55.2Kg Móvel em aglomerado hidrófugo revestido a melamina com acabamento branco e portas e gavetas em aglomerado hidrófugo revestido a termolaminado com acabamento branco, cinza, vermelho, faia ou wengué . Compatível com lavatório Palm 109880.	506.81€	506.81€
109880	LAVATÓRIO PALM 120 ☞ 1200x500x145mm / 31.4Kg Em branco ou pergamon .	267.15€	320.58€
694938	PACK PALM 120 ☞ 86.6Kg Pack móvel 120 + lavatório 120	720.14€	720.14€

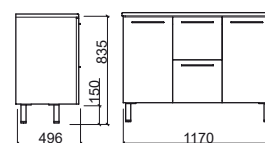

Referência	Descrição	€ Cor
64870	① ESPELHO PALM 100x105 C/ILUMINAÇÃO ☞ 1000x1050x30mm / 22.8Kg Com led G9 - 40W. Espelho com 1 aplique.	184.60€
6A387000	② APLIQUE P/ESPELHO PALM ☞ 0.2Kg Com 1 aplique com 1 lâmpada led 3W/230V.	26.25€

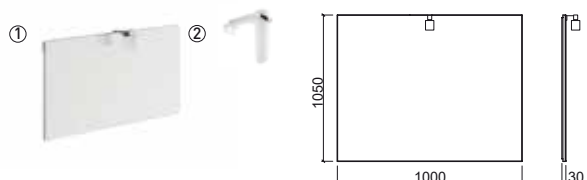

Referência	Descrição	€ Cor
64970	① ESPELHO PALM 120x105 C/ILUMINAÇÃO ☞ 1200x1050x30mm / 33.7Kg Aplique em ABS. Com AC LED 3W. Espelho com 2 apliques.	266.83€
6A387000	② APLIQUE P/ESPELHO PALM ☞ 0.2Kg Com 1 aplique com 1 lâmpada led 3W/230V.	26.52€

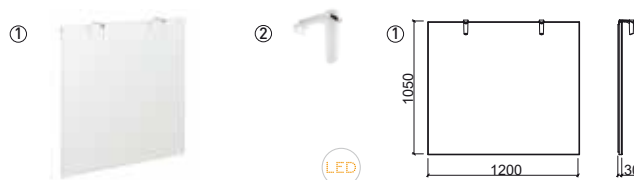

Referência	Descrição	€ Cor
64871	① ESPELHO PALM 100x44 C/ILUMINAÇÃO ☞ 1000x440x30mm Com led G9 - 40W. Espelho com 1 aplique.	167.82€
6A387000	② APLIQUE P/ESPELHO PALM ☞ 0.2Kg Com 1 aplique com 1 lâmpada led 3W/230V.	26.52€

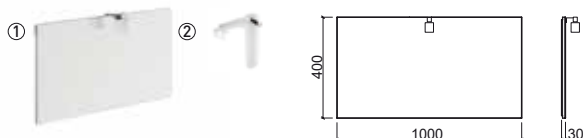

Referência	Descrição	€ Cor
64971	① ESPELHO PALM 120x44 C/ILUMINAÇÃO ☞ 1200x440x30mm Aplique em latão. Com led G9 - 40W. Espelho com 2 apliques.	243.34€
6A387000	② APLIQUE P/ESPELHO PALM ☞ 0.2Kg Com 1 aplique com 1 lâmpada led 3W/230V.	26.52€



LEGENDA.

☞ Em caixa

TWIN



Referência	Descrição	€ Branco	€ Cor
64620	MÓVEL TWIN 140 C/ 4 GAVETAS 1400x504x850mm / 51.5Kg Móvel em aglomerado hidrófugo revestido a melamina com acabamento em branco . Tampo em aglomerado hidrófugo revestido a termolaminado com acabamento branco ou taupé . Gavetas em aglomerado hidrófugo revestido a termolaminado com acabamento branco, cinza, faia, vermelho ou wengué .	796.93€	796.93€

Referência	Descrição	€
64571	① ESPELHO 140x40 C/LUMINAÇÃO 1400x440x30mm / 19.6Kg Com led G9 - 40W. Espelho com 2 apliques.	300.91€
64570	② ESPELHO 140x105 C/LUMINAÇÃO 1400x1060x30mm / 21.1Kg Com led G9 - 40W. Espelho com 2 apliques.	329.03€
6A387000	③ APLIQUE P/ESPELHO TWIN 0.2Kg Com 1 aplique com 1 lâmpada led 3W/230V.	26.52€

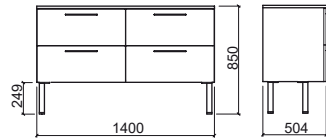

	A	B
①	140x40	1400 440
②	140x105	1400 1060

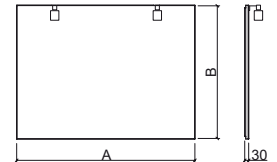

Referência	Descrição	€ Branco	€ Cor
64501	MÓVEL TWIN 140 C/ 4 GAVETAS 2 E PORTAS 1400x504x850mm / 51.5Kg Móvel em aglomerado hidrófugo revestido a melamina com acabamento em branco . Tampo em aglomerado hidrófugo revestido a termolaminado com acabamento branco ou taupé . Gavetas e portas em aglomerado hidrófugo revestido a termolaminado com acabamento branco, cinza, faia, vermelho .	787.01€	787.01€

Referência	Descrição	€ Branco
6A4639	RODAPÉ 1391x371x250mm / 6.0Kg Rodapé em melamina com acabamento em branco .	87.63€

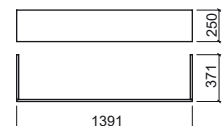
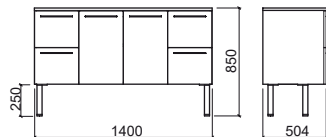

TRIBO



EMMA



Referência	Descrição	€ Branco	€ Cor
60620	MÓVEL TRIBO 1000x527x430mm Móvel em contraplacado marítimo com acabamento em carvalho claro . Compatível com os lavatórios Tribó 109900 e 109910. [-] Consultar disponibilidade	AINDA NÃO DISPONÍVEL	
109910	LAVATÓRIO TRIBO 80 797x427x380mm / 45.0Kg Compatível com os acessórios Tribó 6A0806, 6A0801 e 6A0802.	192.47€	
109900	LAVATÓRIO TRIBO 60 597x425x380mm / 40.0Kg Compatível com os acessórios Tribó 6A0806, 6A0801 e 6A0802.	169.79€	
6A0806	TÁBUA TRIBO 230x169x335mm Lamelado em madeira de Pinho Nacional . [-] Consultar disponibilidade.	123.00€	
6A0801	ESCORREDOR TRIBO 442x200x35mm Lamelado em madeira de Pinho Nacional . [-] Consultar disponibilidade.	90.00€	
6A0802	SABONETEIRA/ESPONJEIRA TRIBO 170x145x120mm Lamelado em madeira de Pinho Nacional . [-] Consultar disponibilidade.	78.00€	

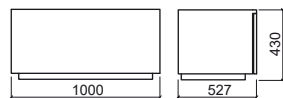

Referência	Descrição	€ Branco	€ Nogueira
61091	① BANCADA EMMA 80 C/FURO CENTRAL 800x500x100mm Bancada em MDF lacado com acabamento branco ou revestido a folha de madeira composta com acabamento em nogueira .	236.61€	260.26€
61092	② BANCADA EMMA 100 C/FURO CENTRAL 1000x500x100mm Bancada em MDF lacado com acabamento branco ou revestido a folha de madeira composta com acabamento em nogueira .	270.41€	297.45€
61093	③ BANCADA EMMA 120 C/FURO CENTRAL 1200x500x100mm Bancada em MDF lacado com acabamento branco ou revestido a folha de madeira composta com acabamento em nogueira .	296.41€	326.05€
61094	④ BANCADA EMMA 120 C/2 FUROS 1200x500x100mm Bancada em MDF lacado com acabamento branco ou revestido a folha de madeira composta com acabamento em nogueira .	313.88€	345.28€
61095	⑤ BANCADA EMMA 140 C/2 FUROS 1400x500x100mm Bancada em MDF lacado com acabamento branco ou revestido a folha de madeira composta com acabamento em nogueira .	360.68€	396.76€
61096	⑥ BANCADA EMMA 160 C/2 FUROS 1600x500x100mm Bancada em MDF lacado com acabamento branco ou revestido a folha de madeira composta com acabamento em nogueira .	371.09€	407.16€



	A	B	C	D	E	
①	80	800	500	100	40	400
②	100	1000	500	100	40	500
③	120	1200	500	100	40	600
④	120	1200	500	100	40	300
⑤	140	1400	500	100	40	350
⑥	160	1600	500	100	40	400

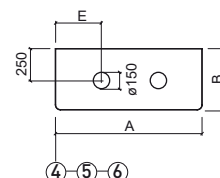
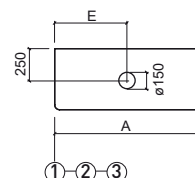

LEGENDA.

Em caixa

RIBA



Referência	Descrição	€ Branco
66040	MÓVEL RIBA 40 Em caixa 390x605x840mm / 16.2Kg Móvel em melamina com acabamento branco . Compatível com lavatório Riba 108600.	90.00€
108600	LAVA ROUPA RIBA 40 390x605x375mm / 38.5Kg	96.73€

Referência	Descrição	€ Branco
66340	MÓVEL RIBA 75 Em caixa 745x640x850mm / 25.1Kg Móvel em melamina com acabamento branco . Compatível com lavatório Riba 108630.	130.00€
108630	LAVA ROUPA RIBA 75 745x640x365mm / 38.5Kg	124.80€

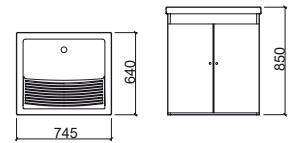
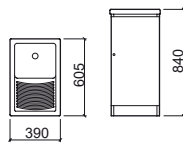

MY FACE



Referência	Descrição	€
66870	① ESPELHO MY FACE 120x70 C/ILUMINAÇÃO LED E DESEBACIADOR 1200x700x35mm / 11.7Kg	238.75€
66770	② ESPELHO MY FACE 100x70 C/ILUMINAÇÃO LED E DESEBACIADOR 1000x700x35mm / 10.2Kg	223.37€
66670	③ ESPELHO MY FACE 80x70 C/ILUMINAÇÃO LED E DESEBACIADOR 800x700x35mm / 8.0Kg	201.91€

Referência	Descrição	€
67170	① ESPELHO MY FACE Ø80 C/ILUMINAÇÃO LED E DESEBACIADOR Ø800x35mm / 6.9Kg	229.13€
67070	② ESPELHO MY FACE Ø65 C/ILUMINAÇÃO LED E DESEBACIADOR Ø650x35mm / 5.1Kg	205.11€

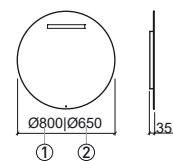
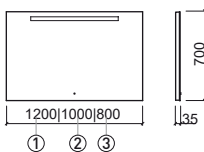

LEGENDA.

Iluminação LED Em caixa



LAVA-LOUÇAS



Lusitano	443
Troia	444
Belfast	444
Cuba & Plano	445
Tribo	446
Utility	447
Reno	447
Valet	448
Farmhouse	451



Referência	Descrição	€ Branco
7220	LAVA-LOUÇA LUSITANO 1 CUBA 850x500x225mm / 26.6Kg / Peças p/paleta BR=10 Lava-louça para cozinha em Fireclay sem overflow. Válvula compatível Ø90 Ref. 4714. Plano de corte: 810x460mm. Furação pré-esboçada. Tapa furos Ref. 47221. Dimensão da cuba: 340x370x200mm.	170.70€

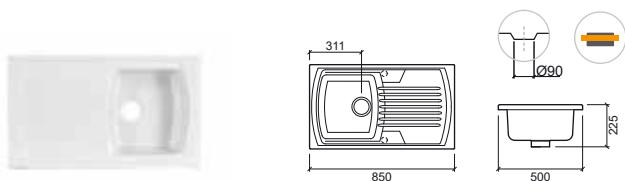

Referência	Descrição	€ Branco
7222	LAVA-LOUÇA LUSITANO 2 CUBAS 1205x500x222mm / 40.6Kg / Peças p/paleta BR=06 Lava-louça para cozinha em Fireclay sem overflow. Válvula compatível Ø90 Ref. 4716. Plano de corte: 1140x460mm. Furação pré-esboçada. Tapa furos Ref. 47221. Dimensões das cubas: 335x373x200mm.	247.73€

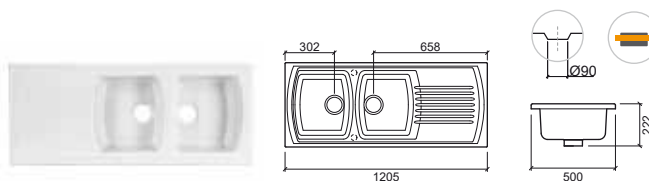

Referência	Descrição	€ Branco
7221	LAVA-LOUÇA LUSITANO 1 CUBA 1/2 995x497x235mm / 32.9Kg / Peças p/paleta BR=08 Lava-louça para cozinha em Fireclay sem overflow. Válvula compatível Ø90 Ref. 4821. Plano de corte: 950x460mm. Furação pré-esboçada. Tapa furos Ref. 47221. Dimensões da 1 cuba: 330x370x215mm. Dimensões da 1/2 cuba: 135x253x128mm.	198.49€

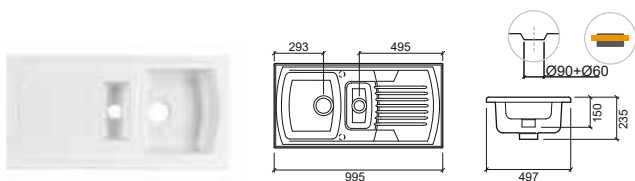

Referência	Descrição	€ Branco
7223	LAVA-LOUÇA LUSITANO 2 CUBAS S/ESCORREDOR 860x500x220mm / 30.7Kg / Peças p/paleta BR=10 Lava-louça para cozinha em Fireclay sem overflow. Válvula compatível Ø90 Ref. 4716. Plano de corte: 810x460mm. Furação pré-esboçada. Tapa furos Ref. 47221.	181.82€

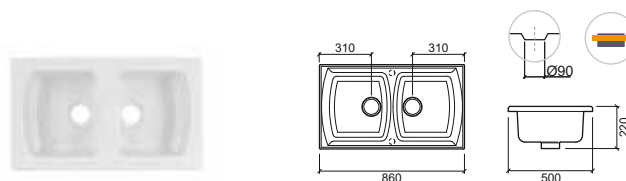

LEGENDA.

Encastrar por cima

BR. BRANCO

TROIA



Referência	Descrição	€ Branco	€ Cor
707100	LAVA-LOUÇA TROIA 1 CUBA 1/2 ☞ 1125x500x215mm / 34.7Kg Lava-louça para cozinha em Fireclay com overflow e anel embelezador. Válvula compatível Ø62 Ref. 470711. Furação pré-esboçada. Tapa furos Ref. 47221. Plano de corte: 1095x475mm. Dimensões da 1 cuba: 382x378x191mm. Dimensões da 1/2 cuba: 270x378x191mm. Cores disponíveis: branco, granitado cinza, granitado bege claro, granitado azul e granitado laranja.	173.19€	207.84€

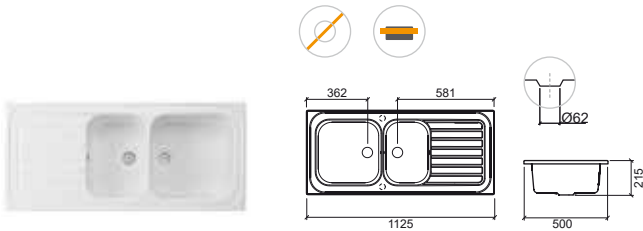



BELFAST

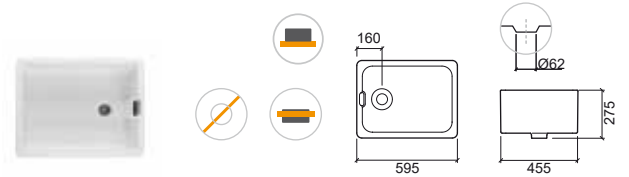

Referência	Descrição	€ Branco
740000V	LAVA-LOUÇA BELFAST C/VÁLVULA ☞ 595x455x275mm / 32.8Kg / Peças p/paleta BR=21 Lava-louça para cozinha em Fireclay com overflow. Válvula incluída Ø62 Ref. 474011. Sifão compatível Ref. 473000. Dimensões da cuba: 535x395x222mm.	176.83€
740000	LAVA-LOUÇA BELFAST ☞ 595x455x275mm / 32.8Kg / Peças p/paleta BR=21 Lava-louça para cozinha em Fireclay com overflow. Válvula compatível Ø62 Ref. 474011. Sifão compatível Ref. 473000. Dimensões da cuba: 535x395x222mm.	168.14€



LEGENDA.

-  Pousar
-  Encastrar por cima
-  Sem furo para torneira

CUBA & PLANO



Referência	Descrição	€ Branco
------------	-----------	----------

7200	LAVA-LOUÇA CUBA	92.19€
-------------	------------------------	---------------

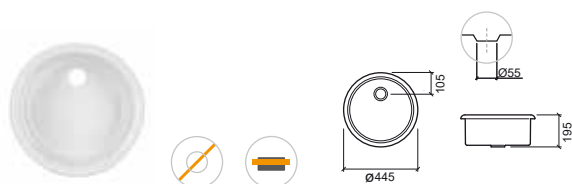

 ø445x195mm / 9.8Kg / Peças p/paleta BR=20
 Lava-louça para cozinha em Fireclay sem overflow.
 Válvula compatível Ø55 Ref. 474011. Sifão compatível Ref. 473000.
 Plano de corte: Ø410mm.



Referência	Descrição	€ Branco
------------	-----------	----------

7210	LAVA-LOUÇA PLANO	62.41€
-------------	-------------------------	---------------

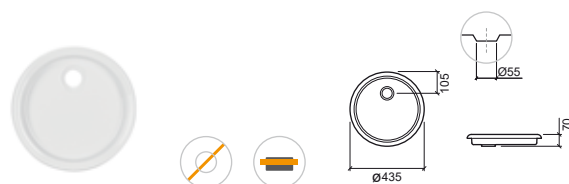
 ø435x70mm / 5.5Kg / Peças p/paleta BR=20
 Lava-louça para cozinha em Fireclay sem overflow.
 Válvula compatível Ø55 Ref. 474011. Sifão compatível Ref. 473000.
 Plano de corte: Ø410mm.



LEGENDA.

 Sem furo para torneira

 Encastrar por cima

BR. BRANCO

LAVA-LOUÇAS / 445



TRIBO



Referência	Descrição	€ Branco
109900	TRIBO 60	169.79€
	<p> 597x425x380mm / 40.0Kg</p> <p>Lava-louça para cozinha em Fireclay sem overflow.</p> <p>Não compatível com VDA. Compatível com móvel Tribó 100 60820 e acessórios Tribó 6A0801, 6A0802, 6A0806.</p> <p>Plano de corte: Ø150mm. Dimensão da cuba: 562x387x312mm.</p>	

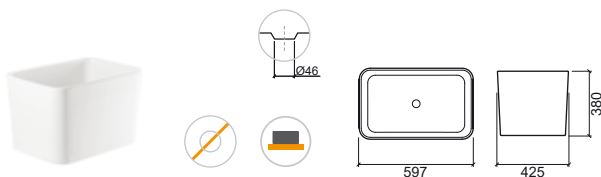

Referência	Descrição	€ Branco
109910	TRIBO 80	192.47€
	<p> 797x427x380mm / 45.0Kg</p> <p>Lava-louça para cozinha em Fireclay sem overflow.</p> <p>Não compatível com VDA. Compatível com móvel Tribó 100 60820 e acessórios Tribó 6A0801, 6A0802, 6A0806.</p> <p>Plano de corte: Ø150mm. Dimensão da cuba: 760x390x311mm.</p>	

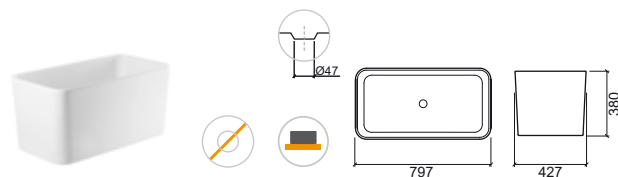

Referência	Descrição	€ Cor
6A0601	1 ESCORREDOR TRIBO	90.00€
	<p> 200x442x35mm</p> <p>Escorredor em Pinho Nacional. Compatível com lavatório Tribó 60 109900 e lavatório Tribó 80 109910.</p>	
6A0602	2 SABONETEIRA/ESPONJEIRA TRIBO	78.00€
	<p> 170x145x120mm</p> <p>Saboneteira/esponjeira em Pinho Nacional. Compatível com lavatório Tribó 60 109900 e lavatório Tribó 80 109910.</p>	
6A0606	3 TÁBUA TRIBO	123.00€
	<p> 230x169x335mm</p> <p>Tábua em Pinho Nacional. Compatível com lavatório Tribó 60 109900 e lavatório Tribó 80 109910.</p>	

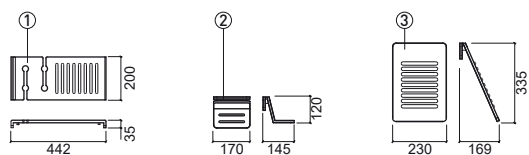

LEGENDA.

Sem furo para torneira

Pousar

BR. BRANCO

UTILITY

RENO



Referência	Descrição	€ Branco
741000V	LAVA-LOUÇA UTILITY 505 C/VÁLVULA 510x506x235mm / 17.1Kg Lava-louça encastrável por cima em Fireclay com overflow redondo e furo para torneira. Válvula incluída Ø46 Ref. 4V9111. Sifão compatível (não incluído) Ref. 4V9511. Plano de corte: 486x482mm. Dimensão da cuba: 449x357x210mm.	126.41€

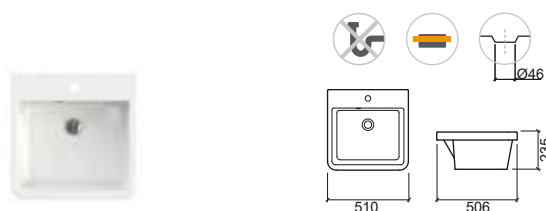

Referência	Descrição	€ Branco
731000V	LAVA-LOUÇA RENO 1 CUBA C/VÁLVULA 1000x500x212mm / 30.4Kg / Peças p/paleta BR=16 Lava-louça encastrável por cima em Fireclay com overflow redondo. Variantes disponíveis: Lava-louça 1 cuba reversível c/2 furos pré-esboçados c/válvula Ref. 7310V. Lava-louça 1 cuba direito c/válvula Ref. 7310DV. Lava-louça 1 cuba esquerdo c/válvula Ref. 7310EV. Válvula incluída Ø90 Ref. 473811. Sifão compatível (não incluído) Ref. 470100. Tapa furos compatível (não incluído) Ref. 4722100. Plano de corte: 970x470mm. Dimensão da cuba: 449x415x190mm.	186.66€

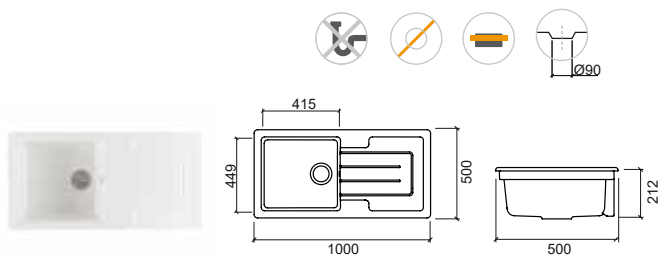

Referência	Descrição	€ Branco
741100V	LAVA-LOUÇA UTILITY 655 C/VÁLVULA 660x506x236mm / 22.0Kg Lava-louça encastrável por cima em Fireclay com overflow redondo e furo para torneira. Válvula incluída Ø45 Ref. 4V9111. Sifão compatível (não incluído) Ref. 4V9511. Plano de corte: 631x446mm. Dimensão da cuba: 599x357x210mm.	145.14€

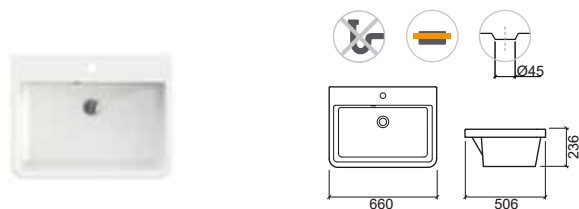

Referência	Descrição	€ Branco
731100V	LAVA-LOUÇA RENO 1 CUBA 1/2 C/VÁLVULA 1000x500x210mm / 33.0 Kg / Peças p/paleta BR=16 Lava-louça encastrável por cima em Fireclay sem overflow. Variantes disponíveis: Lava-louça 1 cuba 1/2 reversível c/2 furos pré-esboçados c/válvula Ref. 7311V. Lava-louça 1 cuba 1/2 direito c/válvula Ref. 7311DV. Lava-louça 1 cuba 1/2 esquerdo c/válvula Ref. 7311EV. Válvula incluída Ø90 Ref. 470311. Sifão compatível (não incluído) Ref. 470300. Tapa furos compatível (não incluído) Ref. 4722100. Plano de corte: 970x470mm. Dimensão da 1 cuba: 340x415x190mm. Dimensão 1/2 cuba: 170x295x142mm.	233.13€

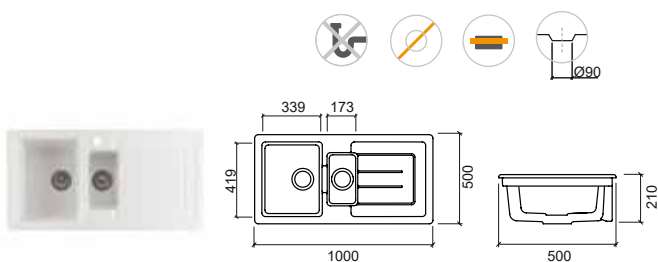

LEGENDA.

- Sem furo para torneira
- Encastrar por cima
- Sifão não incluído

BR. BRANCO

LAVA-LOUÇAS / 447



VALET



Referência	Descrição	€ Branco	€ Cromo
734000V	LAVA-LOUÇA VALET 1 CUBA 46x46 QUADRADO C/VÁLVULA 462x462x220mm / Peças p/paleta BR=28 Lava-louça para cozinha em Fireclay. Válvula incluída Ø90 Ref. 473511. Sifão compatível Ref. 470100. Compatível com Grelha Ref. 4A340. Plano de corte [encastrar cima]: 440x440mm. Plano de corte [encastrar baixo]: 390x390mm. Dimensão cuba: 400x400x195mm.	144.33€	
4A340	GRELHA 371x371x24mm Grelha em aço inoxidável.	29.58€	
473511	VÁLVULA 1 CUBA 46x46 QUADRADO	11.73€	
470100	SIFÃO PARA LAVA-LOUÇA 1 CUBA 46x46 QUADRADO 0.2Kg	3.57€	

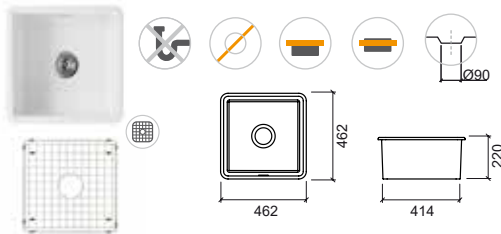

Referência	Descrição	€ Branco	€ Cromo
738000V	LAVA-LOUÇA VALET 1 CUBA ø44 CIRCULAR C/VÁLVULA ø448xø380x197mm / Peças p/paleta BR=28 Lava-louça para cozinha em Fireclay. Válvula incluída Ø90 Ref. 473811. Sifão compatível Ref. 470100. Dimensão cuba: Ø385x174mm.	120.36€	
473811	VÁLVULA 1 CUBA ø44 CIRCULAR	8.16€	
470100	SIFÃO PARA LAVA-LOUÇA 1 CUBA 0.2Kg	3.57€	

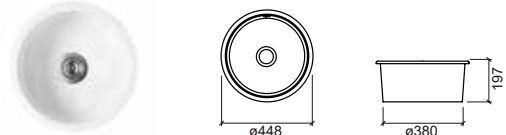

Referência	Descrição	€ Branco	€ Cromo
733000V	LAVA-LOUÇA VALET 1/2 CUBA 24x46 C/VÁLVULA 237x462x223mm / Peças p/paleta BR=42 Lava-louça para cozinha em Fireclay. Válvula incluída Ø90 Ref. 473511. Sifão compatível Ref. 470100. Compatível com Escorredor Ref. 4A330. Dimensão cuba: 174x400x197mm. [-] Consultar disponibilidade.	93.33€	
4A330	ESCORREDOR 435x209x140mm Escorredor em aço inoxidável.	29.58€	
473511	VÁLVULA 1/2 CUBA 24x46	11.73€	
470100	SIFÃO PARA LAVA-LOUÇA 1/2 CUBA 0.2Kg	3.57€	



Grelha
 Sifão não incluído
 Sem furo para torneira
 Encastrar por cima
 Encastrar por baixo

LEGENDA.



Referência	Descrição	€ Branco	€ Cromo
735000V	LAVA-LOUÇA VALET 1 CUBA 60x46 RETANGULAR C/VÁLVULA 598x462x222mm / Peças p/paleta BR=20 Lava-loouça para cozinha em Fireclay. Válvula incluída Ø90 Ref. 473511. Sifão compatível Ref. 470100. Compatível com Grelha Ref. 4A350. Plano de corte [encastrar cima]: 575x440mm. Plano de corte [encastrar baixo]: 532x392mm. Dimensão cuba: 536x401x195mm.	195.33€	
4A350	GRELHA 509x374x24mm Grelha em aço inoxidável.		32.64€
473511	VÁLVULA 1 CUBA 60x46 RETANGULAR		11.73€
470100	SIFÃO PARA LAVA-LOUÇA 1 CUBA 0.2Kg	3.57€	

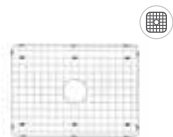
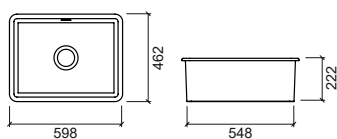

Referência	Descrição	€ Branco	€ Cromo
737000V	LAVA-LOUÇA VALET 1 CUBA 1/2 C/VÁLVULA 595x460x220mm / 24.7Kg / Peças p/paleta BR=20 Lava-loouça para cozinha em Fireclay. Válvula incluída Ø90 Ref. 473611. Sifão compatível Ref. 470400. Compatível com Grelha Ref. 4A370 e Escorredor Ref. 4A330. Plano de corte [encastrar cima]: 575x440mm. Plano de corte [encastrar baixo]: 532x392mm. Dimensão 1 cuba: 337x400x195mm. Dimensão 1/2 cuba: 183x400x195mm.	219.30€	
4A370	GRELHA 369x291x24mm Grelha em aço inoxidável.		25.50€
4A330	ESCORREDOR 435x209x140mm Escorredor em aço inoxidável.		29.58€
473611	VÁLVULA 1 CUBA 1/2		17.34€
470100	SIFÃO PARA LAVA-LOUÇA 1 CUBA 1/2 0.2Kg	3.57€	

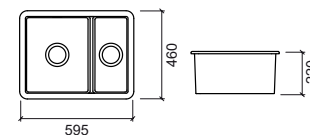

LEGENDA.

- Sem furo para torneira
- Encastrar por cima
- Encastrar por baixo
- Sifão não incluído
- Grelha
- Escorredor

BR. BRANCO



VALET



Referência	Descrição	€ Branco	€ Cromo
73600V	LAVA-LOUÇA VALET 1 CUBA 1/3 C/VÁLVULA 600x522x223mm / Peças p/paleta BR=20 Lava-louça para cozinha em Fireclay. Válvula incluída Ø90 Ref. 473611. Sifão compatível Ref. 470400. Compatível com Grelha Ref. 4A360. Dimensão 1 cuba: 360x460x195mm. Dimensão 1/3 cuba: 162x363x195mm.	200.94€	

4A360	GRELHA 433x327x24mm Grelha em aço inoxidável.	29.58€	
--------------	--	---------------	--

473611	VÁLVULA 1/2 CUBA 1/3	17.34€	
---------------	-----------------------------	---------------	--

470400	SIFÃO PARA LAVA-LOUÇA 1 CUBA 1/3 0.4Kg	6.63€	
---------------	--	--------------	--

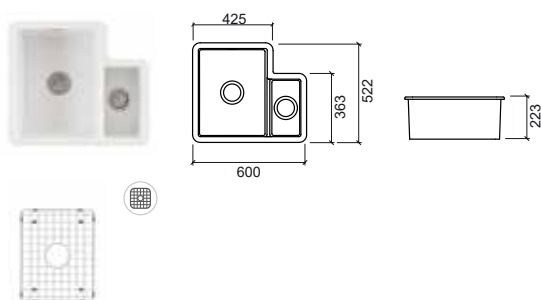

Referência	Descrição	€ Cor
45	KIT FIXAÇÃO P/LAVA-LOUÇA ENCASTRAR P/BAIXO 0.3Kg Kit de fixação para lava-louça de encastrar por baixo.	4.74€

LEGENDA.



Grelha



Sifão não incluído



Sem furo para torneira



Encastrar por cima



Encastrar por baixo

FARMHOUSE



Referência	Descrição	€ Branco	€ Cromo
740100V	LAVA-LOUÇA FARMHOUSE 1 CUBA C/VÁLVULA 795x460x220mm / Peças p/paleta BR=14 Lava-louça para cozinha em Fireclay. Válvula incluída Ø90 Ref. 473811. Sifão compatível Ref. 470100. Dimensão cuba: 735x400x197mm.	316.20€	

473811	VÁLVULA 1 CUBA		8.16€
---------------	-----------------------	--	--------------

470100	SIFÃO PARA LAVA-LOUÇA 1 CUBA 0.2Kg	3.57€	
---------------	--	--------------	--

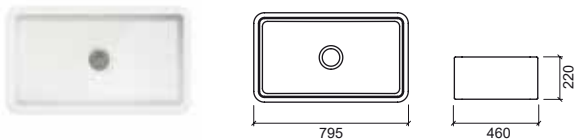

Referência	Descrição	€ Branco	€ Cromo
740300V	LAVA-LOUÇA FARMHOUSE 2 CUBAS C/VÁLVULA 793x491x220mm / Peças p/paleta BR=14 Lava-louça para cozinha em Fireclay. Válvula incluída Ø90 Ref. 470411. Sifão compatível Ref. 470400. Compatível com Grelhas Ref. 4A413 e 4A403. Dimensão cuba: 366x450x195mm.	370.77€	

4A413	GRELHA		28.56€
--------------	---------------	--	---------------

401x317x24mm
Grelha em aço inoxidável.

4A403	GRELHA		28.56€
--------------	---------------	--	---------------

401x317x24mm
Grelha em aço inoxidável.

470411	VÁLVULA 2 CUBAS		13.77€
---------------	------------------------	--	---------------

470400	SIFÃO PARA LAVA-LOUÇA 2 CUBAS 0.4Kg	6.63€	
---------------	---	--------------	--

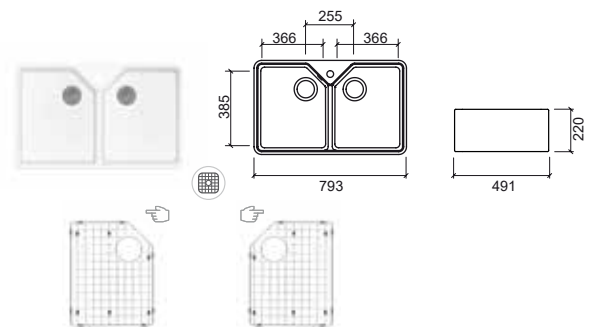

LEGENDA.

Sem furo para torneira

Encastrar por cima

Encastrar por baixo

Sifão não incluído

Grelha

BR. BRANCO

LAVA-LOUÇAS / 451



COMPONENTES

Lava-Louças

LUSITANO

Referência	Descrição	€ Cromo
4714	VÁLVULA 1 CUBA 📦 1.5Kg / Página 445.	10.85€
482111	VÁLVULA 1 CUBA 1/2 📦 1.5Kg / Página 445.	18.57€
4716	VÁLVULA 2 CUBAS 📦 1.5Kg / Página 445.	17.56€
47221	TAPA FUIROS 📦 0.1Kg / Página 445.	2.60€

TROIA

Referência	Descrição	€ Cromo
470711	VÁLVULA 📦 0.6Kg / Página 446.	10.72€
47221	TAPA FUIROS 📦 0.1Kg / Página 446.	2.60€

BELFAST

Referência	Descrição	€ Branco	€ Cromo
474011	VÁLVULA 📦 0.2Kg / Página 446.		8.69€
473000	SIFÃO PARA LAVA-LOUÇAS 📦 0.2Kg / Página 446.	6.64€	

CUBA

Referência	Descrição	€ Branco	€ Cromo
474011	VÁLVULA 📦 0.2Kg / Página 446.		8.69€
473000	SIFÃO PARA LAVA-LOUÇAS 📦 0.2Kg / Página 446.	6.64€	

PLANO

Referência	Descrição	€ Branco	€ Cromo
474011	VÁLVULA 📦 0.2Kg / Página 446.		8.69€
473000	SIFÃO PARA LAVA-LOUÇAS 📦 0.2Kg / Página 446.	6.64€	





RENO

Referência	Descrição	€ Branco	€ Cromo
473811	VÁLVULA 1 CUBA 📦 Página 446.		8.16€
470311	VÁLVULA 1 CUBA 1/2 📦 Página 446.		11.73€
470100	SIFÃO PARA LAVA-LOUÇA 1 CUBA 📦 0.2Kg / Página 446.	3.57€	
470300	SIFÃO PARA LAVA-LOUÇA 1 CUBA 1/2 📦 0.5Kg / Página 446.	6.63€	

VALET

Referência	Descrição	€ Branco	€ Cromo
473511	VÁLVULA 1 CUBA 46x46 QUADRADO  Página 448.		11.73€
473511	VÁLVULA 1/2 CUBA 24x46  Página 448.		11.73€
473811	VÁLVULA 1 CUBA ø44 CIRCULAR  Página 448.	8.16€	
473511	VÁLVULA 1 CUBA 60x46 RETANGULAR  Página 448.		11.73€
473611	VÁLVULA 1 CUBA 1/2  Página 448.		17.34€
473611	VÁLVULA 1/2 CUBA 1/3  Página 450.		17.34€
470100	SIFÃO PARA LAVA-LOUÇA 1 CUBA 46x46 QUADRADO  0.2Kg / Página 448.	3.57€	
470100	SIFÃO PARA LAVA-LOUÇA 1/2 CUBA  0.2Kg / Página 448.	3.57€	
470100	SIFÃO PARA LAVA-LOUÇA 1 CUBA  0.2Kg / Página 448.	3.57€	
470100	SIFÃO PARA LAVA-LOUÇA 1 CUBA  0.2Kg / Página 449.	3.57€	
470100	SIFÃO PARA LAVA-LOUÇA 1 CUBA 1/2  0.2Kg / Página 449.	3.57€	
470400	SIFÃO PARA LAVA-LOUÇA 1 CUBA 1/3  0.4Kg / Página 450.	6.63€	
4A303	CONJ. 2 BATENTES LATERAIS + 2 PÉS P/GRELHAS  Páginas 448/449/450.	1.99€	
45	KIT FIXAÇÃO ENCASTRAR P/BAIXO  0.3Kg / Páginas 448/449/450.	4.74€	

FARMHOUSE

Referência	Descrição	€ Branco	€ Cromo
473811	VÁLVULA 1 CUBA ø44 CIRCULAR  Página 451.		8.16€
470411	VÁLVULA 2 CUBAS  Página 451.		13.77€
470100	SIFÃO PARA LAVA-LOUÇA 1 CUBA  0.2Kg / Página 451.	3.57€	
470400	SIFÃO PARA LAVA-LOUÇA 2 CUBAS  0.4Kg / Página 451.	6.63€	
4A303	CONJ. 2 BATENTES LATERAIS + 2 PÉS P/GRELHAS  Páginas 448/449/450.	1.99€	

CONDIÇÕES GERAIS DE VENDA

Sanindusa

A Sanindusa S.A. e os seus clientes aceitam as seguintes condições gerais de venda a partir do momento da recepção e confirmação de encomenda.

- 1.** Serão validadas todas as encomendas por escrito e a partir do momento de recepção e confirmação de encomenda através do Gestor de Zona. Todos os produtos encomendados pelos nossos clientes e bem expedidos pela Sanindusa, não poderão ser alvo de devolução à fábrica. Reservamos o direito de anular encomendas pendentes em caso de incumprimentos financeiros, ou outros do cliente.
- 2.** A Sanindusa disponibiliza aos seus clientes os seus produtos presentes no seu catálogo e tabela de preços e fornecerá os seus produtos conforme as normas em vigor do sector. Reserva para si alterações no catálogo e tabela de preços sem aviso prévio. As indicações nos catálogos são dadas somente a título orientativo e nunca vinculativo, por vezes serão utilizados produtos só para decoração que não estão disponíveis comercialmente, nem são soluções técnicas a utilizar. As características e medidas apresentadas estão sujeitas às tolerâncias e variações da cerâmica pelo que serão sempre orientativas.
- 3.** O preço de aquisição e pagamento à Sanindusa, é o da nossa tabela em vigor e com os descontos das condições gerais de venda.
- 4.** A confirmação de encomenda e prazo de entrega não será motivo de reclamação por parte do cliente, não podendo em caso algum dar origem a qualquer indemnização. Os prazos de entrega são em função das nossas disponibilidades de stock.
- 5.** Os produtos consideram-se entregues ao cliente, sempre que concluído no nosso armazém de expedição, o seu carregamento em meio de transporte do cliente e a respectiva guia de remessa assinada pelo condutor, sendo o transporte de inteira responsabilidade do cliente, pelo que não serão aceites reclamações por quebra de material ou falta de mercadoria. Sempre que o transporte seja efectuado pela Sanindusa, será considerado entregue no momento de recepção do destinatário, que deverá verificar o mais rápido possível alguma anomalia, que deverá ser comunicada ao Delegado de Zona no máximo 3 dias após a data de recepção dos produtos. A Sanindusa poderá recusar-se a fazer transporte das encomendas sempre que o local de destino não seja o armazém do cliente, ou o volume da encomenda seja inferior a 8 Paletes.
- 6.** A Sanindusa procurará fornecerá os elementos técnicos necessários à montagem dos seus produtos e aportará a assistência técnica necessária para a utilização dos mesmos. Todos os produtos estão garantidos contra defeitos de fabrico, salvo má utilização, instalação incorrecta do produto ou desrespeito pelas instruções de montagem. Qualquer pedido de substituição de peças durante a garantia, deverá obrigatoriamente ter as seguintes condições: a) Devolução da peça original ; b) Apresentação da respectiva factura de aquisição. Todos os produtos constantes no nosso catálogo e tabela de preços têm garantia de 5 anos no que se refere à louça sanitária, 5 anos para banheiras simples, 24 meses para equipamentos de Hidromassagem, 5 anos para torneiras, 2 anos para móveis, a contar da data da factura.
- 7.** A Sanindusa não aceita devoluções sem o preenchimento por escrito do registo de devoluções de produtos e mercadorias (MIR 001 r00-Devolução) através dos seus delegados comerciais. Os clientes tal como recebem os nossos produtos completos, acondicionados e protegidos, terão que fazer o mesmo para os devolver. Caso a reclamação seja injustificada e o material se encontre para ser devolvido ao cliente, este terá 8 dias úteis para efectuar o seu levantamento após a nossa comunicação, sendo destruído a partir dessa data.
- 8.** No caso das condições acima estabelecidas não serem cumpridas a Sanindusa reserva o direito de tomar as medidas julgadas convenientes.
- 9.** A Sanindusa bem como os seus clientes submetem-se expressamente à jurisdição dos Tribunais da Comarca de Aveiro.

CONDIÇÕES GERAIS DE VENDA

Sanindusa

Os produtos apresentados seguem especificações técnicas internas da SANINDUSA, baseadas nas normas internacionais em vigor.

As cores e dimensões das peças são meramente indicativas.

Os produtos fotografados podem não corresponder exactamente ao produto final devido ao conceito gráfico do catálogo.

Alguns acessórios presentes nos ambientes podem não estar disponíveis para a venda e/ou a SANINDUSA não ser responsável pela sua venda e estão limitados ao stock existente.

Reservamos para nós o direito de fazer alterações técnicas que permitam melhorar a funcionalidade dos nossos produtos, sem aviso prévio.

Consultar disponibilidade/prazo dos novos produtos antes de efectuar a encomenda.



INFORMAÇÕES. WWW.SANINDUSA.PT



INFORMAÇÕES TÉCNICAS. WWW.TEC.SANINDUSA.PT

Sanindusa - Indústria de Sanitários, S.A.
Zona Industrial Aveiro Sul - P.O.Box 43
3811-901 Aveiro, Portugal

Tel. +351 234 940 250
Fax. +351 234 940 266
sanindusa@sanindusa.pt



sanindusa
GRUPO

prime
Populário de Qualidade e
Resistência de Economia



